



**СИСТЕМЫ
МАРКИРОВКИ**

Klemsan[®]

Примечание: для обеспечения наилучшего качества и эффективности печати на системах термотрансферной маркировки от Klemsan, следует использовать только оригинальные расходные материалы. В противном случае, гарантийные обязательства не будут распространяться на соответствующую продукцию.

Коротко о Klemsan	2
Системы маркировки / принтеры	3
Программное обеспечение	4
Функции ПО	5
1. KLECARD – Термотрансферная печать на картах	7–22
1.1 Особенности	8
1.1.1 Комплект поставки	8
1.2 KLECARD и аксессуары	9–10
1.2.1 Риббоны	9
1.2.2 Пластины-адаптеры	10
1.3 Маркировка для клеммных блоков	11–13
1.4 Маркировка для проводов и кабелей	14–16
1.4.1 Маркировка с защелками на провод – серия KENS	14
1.4.2 Маркировка для установки в прозрачные держатели – серия KCPM	15
1.4.3 Самоламинирующиеся этикетки на кабель – серия KCCM	16
1.5 Маркировка для электрощитов и оборудования	17–22
1.5.1 Твердые этикетки из ПВХ – серия KCIPR	17
1.5.2 Самоклеящиеся этикетки из ПВХ – серия KCIPA-W	18
1.5.3 Самоклеящиеся этикетки из ПВХ – серия KCIPA-Y	19
1.5.4 Самоклеящиеся этикетки из ПВХ – серия KCIPA-S	20
1.5.5 Самоклеящиеся виниловые этикетки – серия KCIP	21
1.5.6 Держатели маркировки для кнопок	22
2. KL-Tx300 – Термотрансферная печать на рулонах	23–38
2.1 Особенности	24–25
2.1.1 Технические характеристики KL-Tx300	25
2.2 KL-Tx300 и аксессуары	26
2.2.1 Риббоны	26
2.3 Маркировка для клеммных блоков	27–28
2.3.1 Держатель маркировки	28
2.4 Маркировка для проводов и кабелей	29–33
2.4.1 Маркировка кабеля – серия ТТКР	29
2.4.2 Прозрачные держатели для маркировки кабеля – серия KKS	30
2.4.3 ПВХ этикетки – серия I-KBE	31
2.4.4 Самоламинирующиеся этикетки – серия TTSL	32
2.4.5 Печатные термоусадочные трубки – серия HSL	33
2.5 Маркировка для электрощитов и оборудования	34–38
2.5.1 Полиэстеровые этикетки – серии PVE–SPYE	34
2.5.2 Полиэстеровые этикетки – серия LSL	35
2.5.3 Толстые полиэстеровые этикетки – серия ETPS	36
2.5.4 Полиэстеровые этикетки – серия T-PBIP	37
2.5.5 Держатели маркировки для кнопок	38

Коротко о Klemsan

Профиль компании

Основанная в 1974 году, компания Klemsan стала маркой с мировым именем благодаря постоянным инвестициям и глобальной сети дистрибуции, состоящей из

7 офисов в Турции
и 12 по всему миру

Благодаря непрерывным инвестициям в новые разработки и оборудование Klemsan постоянно расширяет спектр выпускаемой продукции и увеличивает объем производства.

Klemsan гарантирует, что качество поставляемой клиентам продукции поддерживается на неизменно высоком уровне, в соответствии с международными стандартами и требованиями, благодаря тому, что компания самостоятельно выполняет:

- Разработку и производство электротехнической, электронной и маркированной продукции;
- Разработку и производство встроенной электроники и программного обеспечения (ПО), а также специального ПО для приборов контроля продукции.
- Разработку и производство станков и оборудования для производственных линий.



Зайдите на наш **веб-сайт** за подробной информацией!

Каталоги

Пожалуйста, обратитесь за каталогами к нашим представителям или скачайте в формате PDF с нашего сайта: www.klemsan.com



Каталог приборов для автоматизации



Каталог электротехнической продукции

Системы маркировки / принтеры

Мы можем предложить наиболее подходящие для ваших проектов решения, благодаря нашим системам термотрансферной маркировки. Вы можете испытать высокую эффективность и простоту использования с системами маркировки от Klemsan, которые определенно подойдут для ваших требований производства.

1. **KLECARD** – Термопринтер для печати на картах

Klecard — это лучшее решение для простой и быстрой печати различных видов маркировочных элементов и этикеток:

- Клеммные блоки
- Провода и кабели
- Электрощиты и компоненты
- Любые виды промышленного оборудования

Можно с легкостью промаркировать с технологией термотрансферной печати.

Windows® совместимые драйверы обеспечивают легкость применения. Можно печатать даже самые маленькие символы, рисунки, штрих-коды и QR-коды.



2. **KL-Tx300** – Термопринтер для печати на рулонах

Высокоскоростной термотрансферный принтер KL-Tx300 разработан для печати этикеток в рулонном формате. Легкий и компактный дизайн принтера обеспечивает простоту использования в самых сложных полевых условиях.

С принтером KL-Tx300 можно маркировать любые виды электрощитового оборудования, такие как кабельные бирки, полосы для маркировки клеммных блоков и другие промышленные этикетки.



Klemark PRO

Программное **обеспечение**

KlemarkPRO разработано в Klemsan для того, чтобы управлять всеми типами проектов маркировки через одно программное обеспечение (ПО).

- Простая установка. Оператору требуются только базовые компьютерные навыки.
- Совместимо со всеми принтерами Klemsan.
- Обеспечивает высокое качество печати всех типов текста, символов и изображений.
- Расширенные функции обеспечивают высококачественный предварительный просмотр и быструю печать.
- Графический интерфейс и драйверы принтера автоматически загружаются при установке (Windows® совместимое ПО).

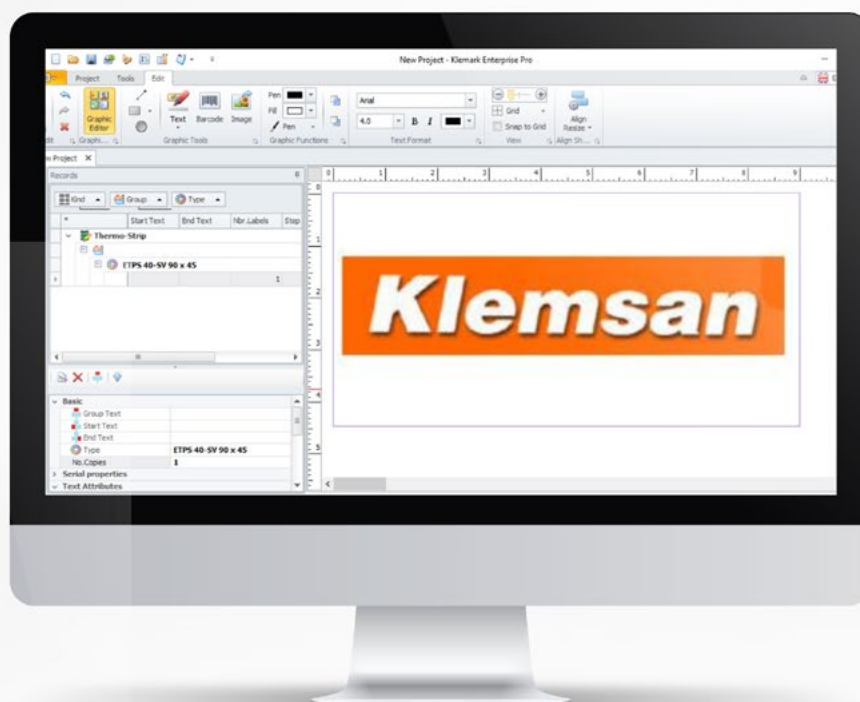

Требования к компьютеру

Процессор	32-бит / 64-бит Intel® или AMD®
Оперативная память	2 Гб (4 Гб рекомендуется)
Жесткий диск	4 Гб (для установки)
Монитор	15,6" (17" рекомендуется)
Устройства ввода	Клавиатура, мышь с тремя кнопками

Требования к операционной системе

Операционная система	Microsoft® Windows® Vista, 7, 8/8.1/10 и Microsoft® .NET Framework 4.0
Интернет браузер	Microsoft® Internet Explorer®, Google Chrome™, Mozilla® Firefox®

Функции ПО

1. Удобная настройка проектов

Проект маркировки — это реляционная база данных, которую можно постоянно перестраивать, отбирая и группируя различные маркировочные материалы на разном оборудовании. Вы можете эффективно и с минимальными усилиями: изменить, дополнить проект или приспособить его к другим параметрам системы

2. Интуитивно понятный интерфейс, основанный на принципе **Wysiwyg («что видишь, то и получишь»)**

Пользователь управляет записями в виде иерархической комбинированной структуры, с помощью функций выбора, фильтрации и группировки.

- Предварительный просмотр страниц проекта автоматически и мгновенно обновляется при редактировании.
- Визуальный редактор в режиме предварительного просмотра и синхронизация с видом иерархической структуры.
- Функции «отменить / повторить» при редактировании записей / проектов.
- Коллекция готовых элементов и символов, которые добавляются простым перетаскиванием в проект (в графическом режиме).
- Редактирует этикетки в обычном текстовом и в RTF (обогащенный текстовый) формате. Графический редактор этикеток с поддержкой RTF, штрихкодов и QR-кодов, текста по кругу, векторных и растровых изображений.

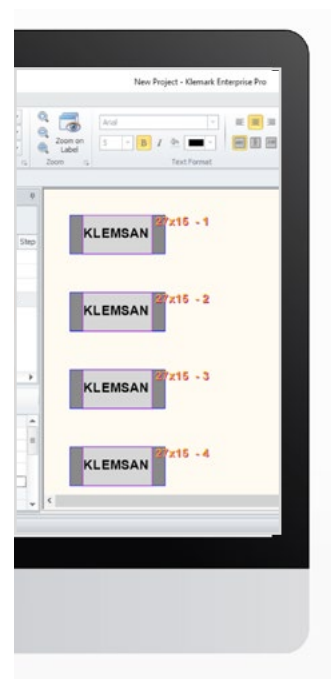

3. Импорт **чертежей**

Универсальный модуль САПР позволяет импортировать данные маркировки из буфера обмена, текстовых файлов, MS-Excel, MS-Access, EPLAN и других САПР

4. Выбор **маркировочного материала**

Иерархическая структура (дерево) поиска с наглядным отображением материалов позволяет напрямую выбрать требуемый материал при предварительном просмотре.

5. Редактор материалов **и этикеток**

Удобный и функциональный дизайн этикеток и атрибуты текста для стандартных материалов Klemsan и индивидуальных макетов этикеток. Удобный способ настройки параметров печати индивидуально под каждый материал из базы данных параметров.

6. Поддержка различных материалов **полоски / рулоны / риббоны**

Удобный и функциональный дизайн этикеток и атрибуты текста для стандартных материалов Klemsan и индивидуальных макетов этикеток. Удобный способ настройки параметров печати индивидуально под каждый материал из базы данных параметров.

7. Параметры **принтера**

Утилита управления принтерами позволяет назначить свой принтер для каждой категории материала, а также для определения организации материалов на каждой панели принтера.

8. Параметры **печати**

Возможность выбора, копии, управление параметрами оборудования во время печати.

9. Управление **печатью страниц**

Страницы печати могут отображаться иерархически (дерево), что позволяет группировать этикетки или выбирать этикетки индивидуально.

10. Поддержка **иностранных языков**

Приложение полностью поддерживает языки Юникод, как в интерфейсе, так и при наборе маркировки.

1. KLECARD – Термотрансферная печать на картах

Код заказа	Тип
806 000	Klecard – термопринтер для печати на картах



Маркировка еще никогда не была таким легким занятием. Печать десятков этикеток за секунды дает вам возможность закончить проект быстрее, чем планировалось.

Klecard — это новое замечательное решение, основанное на термотрансферной технологии стойкой к спирту, воде, грязи, и при этом затраты на печать на порядок меньше по сравнению с альтернативными решениями. Klecard настолько быстрый, что вы можете напечатать любую этикетку на карте менее чем за 6 секунд при большом уровне термостойкости, в соответствии с международными стандартами. Он идеально подходит для больших объемов при низкой стоимости печати с разрешением 300 x 600 dpi.

Клеммные блоки, кабели, автоматические выключатели, кнопки и многие другие электроци-
товые компоненты можно промаркировать с помощью принтера Klecard и ПО Klemark-Pro.

1.1 Особенности

- Алгоритм экономии риббона; обеспечивает оптимальный расход риббона, снижает стоимость печати и повышает эффективность.
- Самодиагностика печатающей головки; автоматически проверяет все элементы головки и обеспечивает высокое качество текста, символов, штрихкодов и изображений.
- Идеальный режим печати; позволяет печатать на различных материалах с индивидуальными настройками параметров для лучшей печати (скорость, контраст и контроль риббона).
- Контроль температуры печатающей головки; измеряет температуру печатающей головки, подстраивая её под температуру окружающей среды.
- Датчики; в KleCard установлены 3 датчика: для контроля риббона, пластины-адаптера и карты с маркировкой. Принтер начнет печатать, только если риббон, карта и пластина находятся в правильном положении.

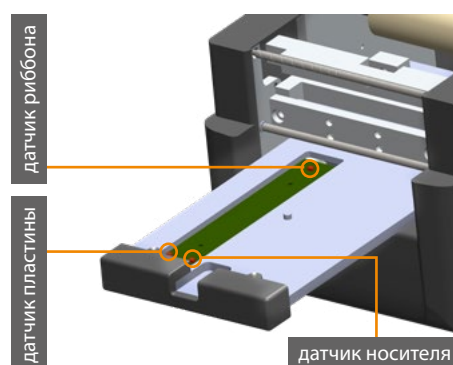

Осторожно: Диапазон рабочих температур принтера +5...-55 °С.

1.1.1 Комплект поставки



- ⊕ 1 принтер KleCard
- ⊕ 1 блок питания
- ⊕ 1 шнур питания (с вилкой Шуко)
- ⊕ 1 пластина-адаптер для маркировки клеммных блоков
- ⊕ 1 пластина-адаптер для маркировки плоских этикеток
- ⊕ 1 пластина-адаптер для маркировки кабеля
- ⊕ 1 черный риббон (установлен)
- ⊕ 1 USB шнур
- ⊕ 1 защитная крышка
- ⊕ 1 CD с руководством по эксплуатации (PDF)

1.2 KLECARD и аксессуары

1.2.1 Риббоны

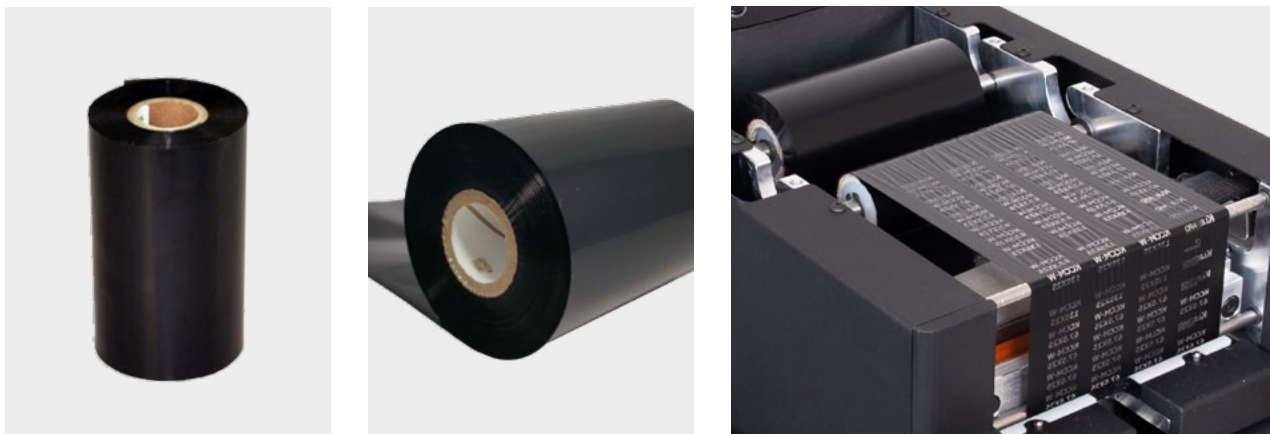

Код заказа	Тип	Размер	Цвет	Кол-во
806 100	KL-RB Риббон	110 мм x 300 м	Черный ●	1
806 101	KL-RB Риббон	110 мм x 300 м	Красный ●	1
806 102	KL-RB Риббон	110 мм x 300 м	Синий ●	1

- Риббон премиум-класса для Klecard производится на смоляной основе по улучшенной формуле.
- Ширина рулона 110 мм и длина 300 метров.
- Низкотемпературная печать увеличивает срок службы печатающей головки.
- Высокая надежность (в полевых условиях и в офисе), превосходная защита от ультрафиолета, царапин, абразива, пара, испарений, воды, спирта и многих химикатов.
- Напечатанная маркировка выдерживает перегрев до 150 °С.
- Легкая замена расходных материалов: ролики принтера с уникальной конструкцией обеспечивают простую и быструю замену риббона.

Примечание: Для обеспечения наилучшего качества и эффективности печати на системах термотрансферной маркировки от Klemsan, следует использовать только оригинальные расходные материалы. В противном случае, гарантийные обязательства не будут распространяться на соответствующую продукцию.

1.2 Klecard и аксессуары

1.2.2 Пластины-адаптеры

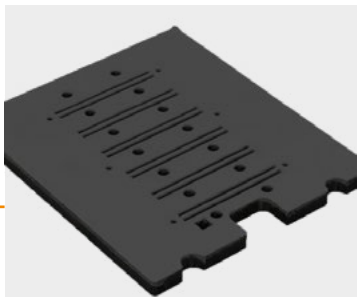

Пластина KL-PLT A для маркировки клеммных блоков

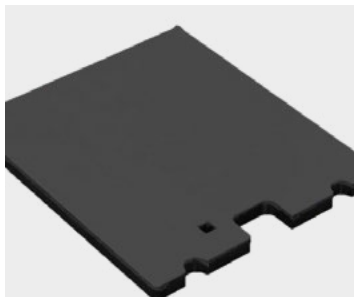

Пластина KL-PLT B для маркировки плоских этикеток

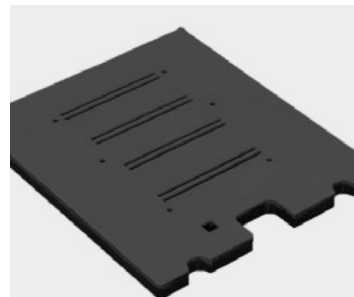

Пластина KL-PLT C для маркировки проводов и кабеля

Код заказа	Тип
806 010	KL-PLT A (пластина для маркировки клеммных блоков)
806 020	KL-PLT B (пластина для маркировки плоских этикеток)
806 030	KL-PLT C (пластина для маркировки проводов и кабеля)

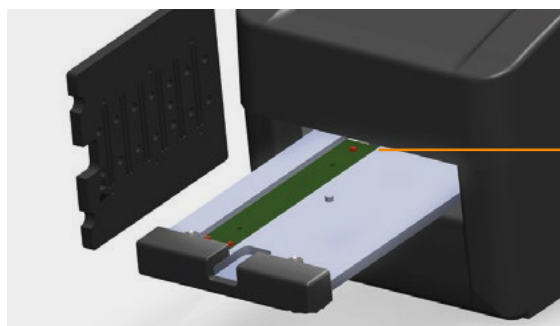
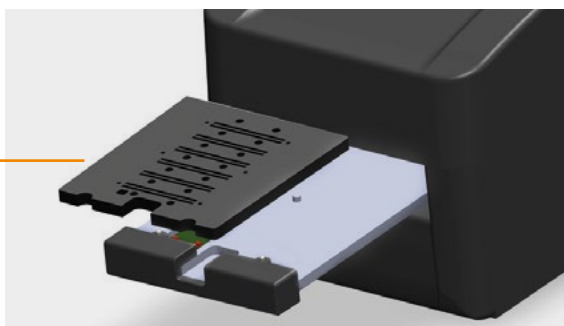

1.3 Маркировка для клеммных блоков



Безгалогенный негорючий (V-0) материал	Код заказа	Тип маркировки	Область печати	Цвет	Шильдиков на карте	Шт. в упак.
	811 750	D-NS шильдики 5x10	5 x 10 мм	Белый ○	72	10
	812 250	D-NS шильдики 6x10	6 x 10 мм	Белый ○	60	10
	810 300	D-NS шильдики 5x6	5 x 6 мм	Белый ○	72	10
	810 450	D-NS шильдики 5,2x6	5,2 x 6 мм	Белый ○	72	10
	812 750	D-NS шильдики 8x10	8 x 10 мм	Белый ○	48	10
	813 100	D-NS шильдики 10x10	10 x 10 мм	Белый ○	36	10
	808 458	KCSLF-W маркировочная полоска 11.2x100	11,2 x 100 мм	Белый ○	12	20

Тип клемм	D-NS 5,2x6	D_NS 5x6	D_NS 5x10	D_NS 6x10	D_NS 8x10	D_NS 10x10	KCSLF-W 11.2x100
AVK 2,5			✓				
AVK 4				✓			
AVK 6					✓		
AVK 10						✓	
AVK 16						✓	
AVK 50							✓
AVK 95							✓
AVK 150							✓
AVK 240							✓
AVK 2,5 RD			✓				
AVK 4 RD				✓			
AVK 16 RD						✓	
AVK 25 RD						✓	
AVK 35 RD						✓	
AVK 70 RD							✓
AVK 50T							✓
AVK 2,5T RD			✓				
AVK 4 T RD				✓			
AVK 16 T RD						✓	
AVK 35 T RD						✓	
AVK PB 50							✓
AVK PB 70 RD							✓
AVK PB 95							✓
AVK PB 95							✓
AVK PB 150							✓
AVK PB 240							✓

Тип клемм	D-NS 5,2x6	D_NS 5x6	D_NS 5x10	D_NS 6x10	D_NS 8x10	D_NS 10x10	KCSLF-W 11.2x100
AVK 95 B							✓
AVK 150 B							✓
AVK 240 B							✓
AVK 2,5 CC				✓			
AVK 4 GD		✓		✓			
AVK 10 RD 4						✓	
AVK 2,5 F				✓			
AVK 2,5 CF				✓			
AVK 2,5 A				✓			
AVK 2,5R				✓			
AVK 2,5RT				✓			
AVK SKT		✓					
AVK SKTD		✓					
AVK AS					✓		
AVK ASD					✓		
AVK 2,5 CCT				✓			
AVK 10 T RD 4							✓
AVK 2,5 EA				✓			
AVK 2,5 CCA				✓			
AVK 4 FS		✓					
AVK 10 RD 4							✓
AVK 2,5 F				✓			
AVK 2,5 CF				✓			
AVK 2,5 A				✓			
AVK 2,5R				✓			
AVK 2,5RT				✓			

Тип клемм	D-NS 5,2x6	D_NS 5x6	D_NS 5x10	D_NS 6x10	D_NS 8x10	D_NS 10x10	KCSLF-W 11.2x100
AVK SKT		✓					
AVK SKTD		✓					
AVK AS				✓			
AVK ASD				✓			
AVK 2,5 CCT			✓				
AVK 10 T RD 4						✓	
AVK 2,5 EA			✓				
AVK 2,5 CCA			✓				
AVK 4 FS		✓					
AVK 2,5-4TK				✓			
AVK 4A							✓
AVK 4CC				✓			
AVK 4CCA				✓			
AVK 4CE				✓			
AVK 4CEA				✓			
AVKY4							✓
AVKY6					✓		✓
AVKY10						✓	✓
AVK 4R				✓			✓
AVK 4RT				✓			✓
AVK 6TK					✓		
AVK 10TK						✓	
AVK 35 IRDS						✓	
AVK 35 RDS						✓	
AVK 35T IRDS						✓	
AVK 35T RDS						✓	
MVK 2,5							
PIK 2,5 N			✓				
PIK 2,5 NK			✓				
PIK 2,5 ND-A			✓				
PIK 2,5 ND-B			✓				
PIK 2,5 NLD			✓				
PIK 4 N				✓			
PIK 4 NK				✓			
PIK 4 ND-A				✓			
PIK 4 ND-B				✓			
PIK 4 NLD				✓			
PIK 2,5 NT			✓				
PIK 4 NT				✓			
ASK 4 B					✓		
ASK 4 S					✓		
ASK 4 LD					✓		
ASK 5					✓		
ASK 5B					✓		
ASK 5 LD					✓		
PYK 1,5 M							✓
PYK 1,5							✓
PYK 2,5			✓				✓
PYK 4				✓			✓
PYK 6					✓		✓
PYK 10						✓	✓
PYK 1,5 MT							✓
PYK 2,5 T			✓				✓
PYK 4 T				✓			✓
PYK 6 T					✓		✓
PYK 10 T						✓	✓
PYK 2,5-2 F			✓				✓
PYK 2,5-2 FK			✓				✓

Тип клемм	D-NS 5,2x6	D_NS 5x6	D_NS 5x10	D_NS 6x10	D_NS 8x10	D_NS 10x10	KCSLF-W 11.2x100
PYK 2,5 - 2 FLD			✓				✓
PYK 4 - 2 F				✓			
PYK 2,5 - 2 FD A			✓				✓
PYK 2,5 - 2 FD B			✓				✓
PYK 2,5 - 3 F			✓				✓
PYK 2,5 - 2 FT			✓				✓
PYK 2,5 - 3 FT			✓				✓
PYK 3 S			✓				
PYK 3 SLD (NPN)			✓				
PYK 3 SLD (PNP)			✓				
PYK 4 S					✓		
PYK 4 I					✓		
PYK 4 ILD					✓		
PYK 4 SLD					✓		
PYK 2,5 A			✓				✓
PYK 2,5 EA			✓				✓
PYK 2,5 CCA			✓				✓
PYK 2,5 E			✓				✓
PYK 2,5 ET			✓				✓
PYK 2,5 C			✓				✓
PYK 2,5 CT			✓				✓
PYK 4 E				✓			✓
YBK 2,5			✓				
YBK 4				✓			
YBK 6					✓		
YBK 10						✓	
YBK 2,5 T			✓				
YBK 4 T				✓			
YBK 6 T					✓		
YBK 10 T						✓	
YBK 2,5-2 F		✓					
YBK 2,5-2 FK		✓					
YBK 2,5-2 FD-A		✓					
YBK 2,5-2 FD-B		✓					
YBK 2,5-2 FLD		✓					
YBK 4-2 F				✓			
YBK 4-2 FK				✓			
YBK 4-2 FD-A				✓			
YBK 4-2 FD-B				✓			
YBK 4-2 FLD				✓			
YBK 2,5-3 F		✓					
YBK 2,5-2 FT		✓					
YBK 2,5-3 FLD (NPN)		✓					
YBK 2,5-3 FLD (PNP)		✓					
YBK 3 S		✓					
YBK 3 SLD (NPN)		✓					
YBK 3 SLD (PNP)		✓					
YBK S		✓					
YBK SB		✓					
YBK SLD		✓					
YBK 2,5 A			✓				
YBK I		✓					
YBK IB		✓					
YBK ILD		✓					
YBK 2,5 E			✓				
YBK 2,5 C			✓				
YBK 2,5 CX2			✓				
YBK 2,5 CD			✓				

Тип клемм	D-NS 5,2x6	D_NS 5x6	D_NS 5x10	D_NS 6x10	D_NS 8x10	D_NS 10x10	KCSLF-W 11.2x100
YBK 2,5 CLD			✓				
YBK 2,5 CT			✓				
YBK 2,5 ET			✓				
PCY 2,5		✓					
PCY 2,5 N		✓					
PCY 2,5 E		✓					
PCY 2,5 L		✓					
PCY 2,5 EL		✓					
PB 2,5				✓			
PB 2,5T				✓			
PB 2,5K				✓			
PB 6					✓		
PB 6K					✓		
PB 25_M5						✓	
PB 25_M6						✓	
PB 6 T					✓		
CPB 6		✓					
CPB 6B		✓					
WGO 1					✓		
WGO 2 N						✓	✓
WGO 2 IR						✓	✓
WGO 3					✓		
WGO 4					✓		
WGO 5					✓		
WGL 1					✓		
WGO Y 6					✓		
WGO YD 6					✓		
WGO PB 6					✓		
WGO PBD 6					✓		
PYKM 2,5		✓					
PYKM 2,5T		✓					
PYKMR 2,5		✓					
AYK 10/16		✓					
TRV 4 S		✓					
WG - Eki							✓
PTP 2,5	✓						✓
PTP 2,5T	✓						✓
CTP 2,5	✓						✓
CTP 2,5T	✓						✓
CTP 2,5E	✓						✓
CTP 2,5ET	✓						✓
CTP 2,5C	✓						✓
CTP 2,5CT	✓						✓
CTP 2,5EA	✓						✓
CTP 2,5-2F	✓						
CTP 2,5-FT	✓						
CTP 2,5-2T	✓						
CTP 2,5-2FK	✓						
SG_PT 2,5	✓						
SG_PT 2,5CS	✓						
SG_PT 2,5DB	✓						
SG_PT 2,5AN	✓						
SC_PT 2,5	✓						
SC_PTS 2,5	✓						
SC_PTR 2,5	✓						
SRD 2,5	✓						✓
SRD 2,5D-A	✓						✓
SRD 2,5D-B	✓						✓

Тип клемм	D-NS 5,2x6	D_NS 5x6	D_NS 5x10	D_NS 6x10	D_NS 8x10	D_NS 10x10	KCSLF-W 11.2x100
SRD 2,5E	✓						✓
SRD 2,5ED-A	✓						✓
SRD 2,5ED-B	✓						✓
SRD 2,5C	✓						✓
SRD 2,5CD-A	✓						✓
SRD 2,5CD-B	✓						✓
SRD 2,5Cx2	✓						✓
SRD 2,5CLD-24VDC	✓						✓
SRD 2,5CLD-24VAC	✓						✓
SRD 2,5CLD-48VDC	✓						✓
SRD 2,5CLD-48VAC	✓						✓
SRD 2,5CLD-110VDC	✓						✓
SRD 2,5CLD-110VAC	✓						✓
SRD 2,5CLD-220VDC	✓						✓
SRD 2,5CLD-220VAC	✓						✓
SRD 2,5A	✓						✓
SRD 2,5AD-A	✓						✓
SRD 2,5AD-B	✓						✓
SRD 2,5AK	✓						✓
SRD 2,5EA	✓						✓
SRD 2,5EAD-A	✓						✓
SRD 2,5EAD-B	✓						✓
SRD 2,5EAK	✓						✓
SRD 2,5CA	✓						✓
SRD 2,5CAD-A	✓						✓
SRD 2,5CAD-B	✓						✓
SRD 2,5CAK	✓						✓
SRD 2,5-2F	✓						
SRD 2,5-2FD-A	✓						
SRD 2,5-2FD-B	✓						
SRD 2,5-2FD-R	✓						
SRD 2,5-2FLD-24VDC	✓						
SRD 2,5-2FLD-24VAC	✓						
SRD 2,5-2FLD-48VDC	✓						
SRD 2,5-2FLD-48VAC	✓						
SRD 2,5-2FLD-110VDC	✓						
SRD 2,5-2FLD-110VAC	✓						
SRD 2,5-2FLD-220VDC	✓						
SRD 2,5-2FLD-220VAC	✓						
SRD 2,5-F2D-A	✓						
SRD 2,5-F2D-B	✓						
SRD 2,5-FD-L	✓						
SRD 2,5-FN	✓						
SRD 2,5-2FK	✓						
SRD 2,5-FT	✓						
SRD 2,5-NT	✓						
SRD 2,5-3F	✓						
SRD 2,5-3FK	✓						
SRD 2,5-2KF	✓						
SRD 2,5-3FLD-24VDC	✓						
SRD 2,5-3FLD-48VDC	✓						
SRD 2,5-3FLD-110VDC	✓						
SRD 2,5-3FLD-220VDC	✓						
SRD 2,5-2FT	✓						
SRD 3S	✓						
SRD 3SLD-NPN	✓						
SRD 3SLD-PNP	✓						

1.4 Маркировка для проводов и кабелей

1.4.1 Маркировка с защелками на провод – серия KENS



Код заказа	Тип	Область печати	Макс. Øмм] кабеля	Цвет	Шильдиков на карте	Шт. в упак.
814 300	KE1-NS 4x12	4 x 12 мм	2–2,9 мм	Белый ○	40	240
814 500	KE2-NS 4x12	4 x 12 мм	2,9–3,5 мм	Белый ○	36	180
814 700	KE3-NS 4x12	4 x 12 мм	4–4,6 мм	Белый ○	24	128
814 900	KE1-NS 4x18	4 x 18 мм	2–2,9 мм	Белый ○	40	240
815 100	KE2-NS 4x18	4 x 18 мм	2,9–3,5 мм	Белый ○	36	180
815 300	KE3-NS 4x18	4 x 18 мм	4–4,6 мм	Белый ○	24	128

Безгалогенный негорючий (V-0) материал

- 814 300 / поперечное сечение провода 0,5–1,5 мм²
- 814 500 / поперечное сечение провода 1,5–2,5 мм²
- 814 700 / поперечное сечение провода 4,0–6,0 мм²
- 814 900 / поперечное сечение провода 0,5–1,5 мм²
- 815 100 / поперечное сечение провода 1,5–2,5 мм²
- 815 300 / поперечное сечение провода 4,0–6,0 мм²



1.4 Маркировка для проводов и кабелей

1.4.2 Маркировка для установки в прозрачные держатели – серия КСРМ

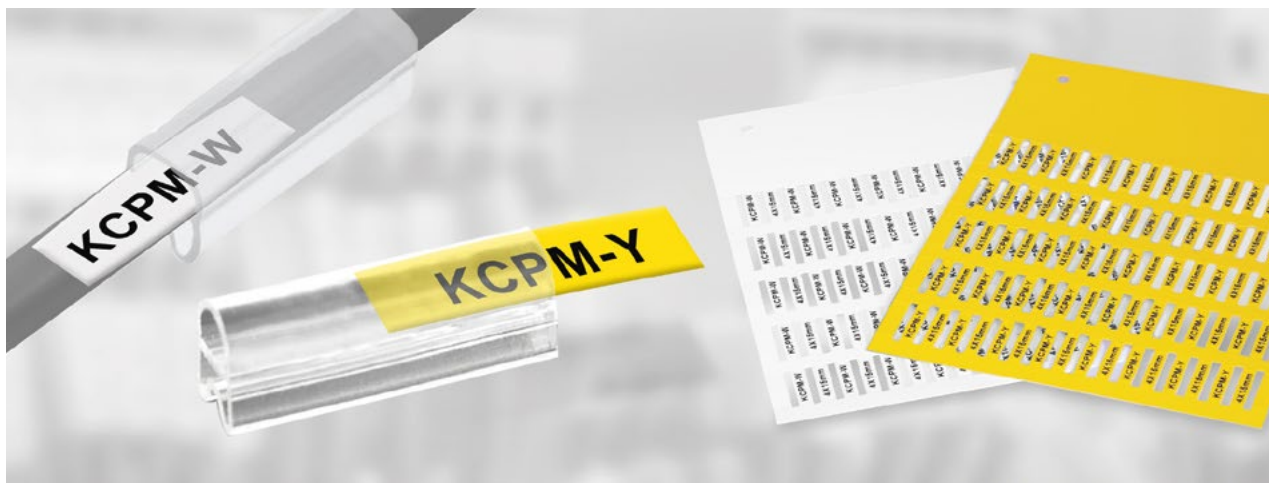

Код заказа	Тип	Область печати	Цвет	Этикеток на карте	Шт. в упак.
808 951	КСРМ-W 4x10	4 x 10 мм	Белый ○	112	20
808 952	КСРМ-W 4x15	4 x 15 мм	Белый ○	80	20
808 953	КСРМ-W 4x23	4 x 23 мм	Белый ○	64	20
808 954	КСРМ-W 4x30	4 x 30 мм	Белый ○	48	20
809 001	КСРМ-Y 4x10	4 x 10 мм	Желтый ●	112	20
809 002	КСРМ-Y 4x15	4 x 15 мм	Желтый ●	80	20
809 003	КСРМ-Y 4x23	4 x 23 мм	Желтый ●	64	20
809 004	КСРМ-Y 4x30	4 x 30 мм	Желтый ●	48	20

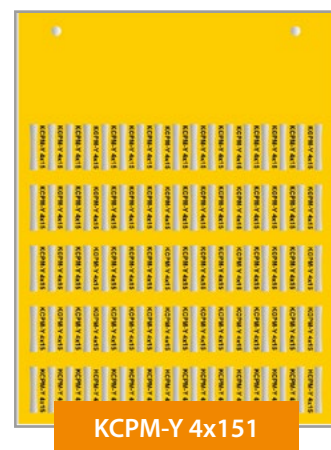

- ПВХ повышенной прочности
- Толщина: 500 микрон
- Поверхность: глянцевая
- Износостойкая и ударопрочная
- Огнестойкая и самозатухающая
- Стойкая к ультрафиолетовому излучению
- Стойкая к воде, химикатам, жирам и большинству масел
- Маркировка КСРМ разработана для маркировки проводов и кабелей
- Устанавливается в прозрачные держатели
- Температурный диапазон: -30...+60 °С

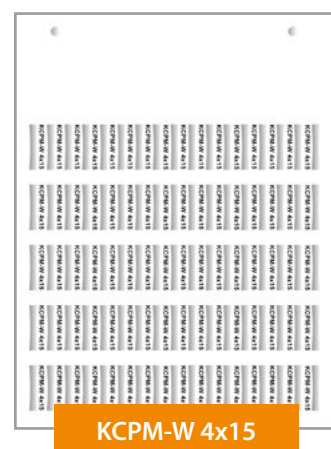

1.4 Маркировка для проводов и кабелей

1.4.3 Самоламинирующиеся этикетки на кабель – серия КССМ

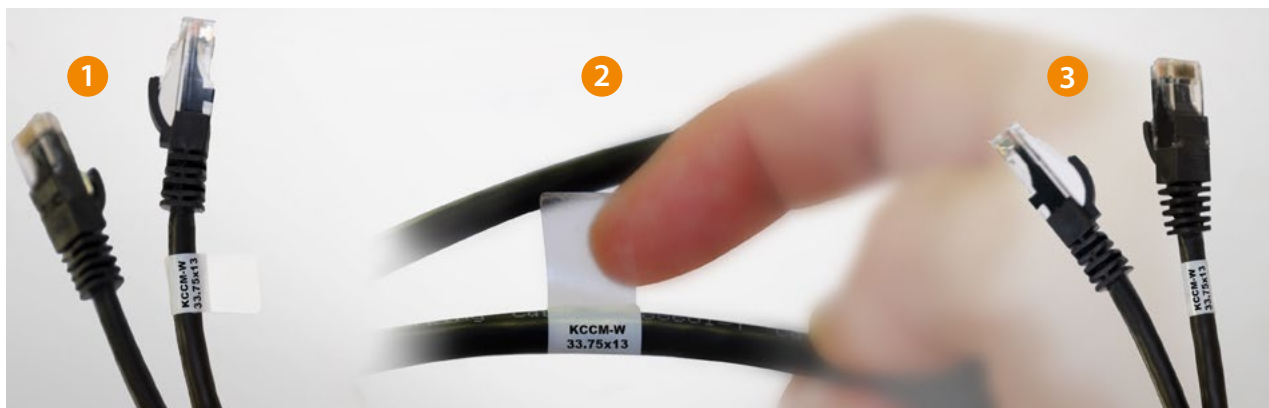

Код заказа	Тип1	Область печати	Попереч. сечение	Макс. Ø кабеля	Цвет	Этикет. на карте	Шт. в упак.
808 851	КССМ-W 33.75x13	12 x 13 мм	0,5–10 мм ²	6,3 мм	Белый ○	32	20
808 852	КССМ-W 67.5x25	19 x 25 мм	10–50 мм ²	14 мм	Белый ○	8	20
808 853	КССМ-W 135x25	19 x 25 мм	50–240 мм ²	35,65 мм	Белый ○	4	20
808 901	КССМ-Y 33.75x13	12 x 13 мм	0,5–10 мм ²	6,3 мм	Желтый ●	32	20
808 902	КССМ-Y 67.5x25	19 x 25 мм	10–50 мм ²	14 мм	Желтый ●	8	20
808 903	КССМ-Y 135x25	19 x 25 мм	50–240 мм ²	35,65 мм	Желтый ●	4	20

- ПВХ с виниловым покрытием
- Толщина: 90 микрон
- Поверхность: матовая
- Высокая стойкость к образованию и распространению разрыва
- Хорошая устойчивость к старению, водонепроницаемость
- Акриловый клей на задней стороне этикетки
- Высокая адгезия к алюминию, стали, пластику с высоким уровнем поверхностной энергии
- Рабочая температура: –40...+80 °С
- Выдерживает кратковременный (до 1 ч) перегрев до 110 °С



1.5 Маркировка для электрощитов и оборудования

1.5.1 Твердые этикетки из ПВХ – серия KCIPR



KCIPR-W 27x27



KCIPR-W 15x27



KCIPR-W 15x50



KCIPR-W 15x67

Код заказа	Тип	Область печати	Цвет		Этикеток на карте	Шт. в упак.
808 551	KCIPR-W 15x27	15 x 27 мм	Белый	○	24	20
808 552	KCIPR-W 18x27	18 x 27 мм	Белый	○	21	20
808 553	KCIPR-W 27x27	27 x 27 мм	Белый	○	15	20
808 554	KCIPR-W 15x50	15 x 50 мм	Белый	○	16	20
808 555	KCIPR-W 15x67	15 x 67 мм	Белый	○	8	20
808 601	KCIPR-Y 15x27	15 x 27 мм	Желтый	●	24	20
808 602	KCIPR-Y 18x27	18 x 27 мм	Желтый	●	21	20
808 603	KCIPR-Y 27x27	27 x 27 мм	Желтый	●	15	20
808 604	KCIPR-Y 15x50	15 x 50 мм	Желтый	●	16	20
808 605	KCIPR-Y 15x67	15 x 67 мм	Желтый	●	8	20
808 651	KCIPR-S 15x27	15 x 27 мм	Серебряный	○	24	20
808 652	KCIPR-S 18x27	18 x 27 мм	Серебряный	○	21	20
808 653	KCIPR-S 27x27	27 x 27 мм	Серебряный	○	15	20
808 654	KCIPR-S 15x50	15 x 50 мм	Серебряный	○	16	20
808 655	KCIPR-S 15x67	15 x 67 мм	Серебряный	○	8	20



KCIPR-Y 15x67



- ПВХ повышенной прочности
- Толщина: 500 микрон
- Поверхность: глянцевая
- Износостойкая и ударопрочная
- Огнестойкая и самозатухающая
- Стойкая к ультрафиолетовому излучению
- Стойкая к воде, химикатам, жирам и большинству масел
- Температурный диапазон: -30...+60 °C

1.5 Маркировка для электрощитов и оборудования

1.5.2 Самоклеящиеся этикетки из ПВХ – серия КСИРА-W



Код заказа	Тип	Область печати	Цвет	Этикеток на карте	Шт. в упак.
808 701	КСИРА-W 10x17	10 x 17 мм	Белый ○	78	20
808 702	КСИРА-W 9x12	9 x 12 мм	Белый ○	120	20
808 703	КСИРА-W 6x15	6 x 15 мм	Белый ○	154	20
808 704	КСИРА-W 9x15	9 x 15 мм	Белый ○	105	20
808 705	КСИРА-W 8x20	8 x 20 мм	Белый ○	80	20
808 706	КСИРА-W 9x35	9 x 35 мм	Белый ○	45	20
808 707	КСИРА-W 9x50	9 x 50 мм	Белый ○	30	20
808 708	КСИРА-W 8x27	8 x 27 мм	Белый ○	48	20
808 709	КСИРА-W 12.5x27	12,5 x 27 мм	Белый ○	30	20
808 710	КСИРА-W 15x27	15 x 27 мм	Белый ○	27	20
808 711	КСИРА-W 18x27	18 x 27 мм	Белый ○	21	20
808 712	КСИРА-W 27x27	27 x 27 мм	Белый ○	15	20
808 713	КСИРА-W 18x35	18 x 35 мм	Белый ○	21	20
808 714	КСИРА-W 15x50	15 x 50 мм	Белый ○	18	20
808 715	КСИРА-W 15x67	15 x 67 мм	Белый ○	9	20
808 716	КСИРА-W 50x100	50 x 100 мм	Белый ○	2	40
808 717	КСИРА-W 105x130	105 x 130 мм	Белый ○	1	20
808 718	КСИРА-W 75x100	75 x 100 мм	Белый ○	1	20

- ПВХ повышенной прочности с клейким слоем
- Толщина клеящего слоя: 220 микрон (общая толщина этикетки 500 + 220 микрон)
- Клейкий слой из модифицированного акрила
- Термостойкость
- Высокая адгезия



КСИРА-W 15x27



КСИРА-W 9x12



КСИРА-W 15x50

1.5 Маркировка для электрощитов и оборудования

1.5.3 Самоклеящиеся этикетки из ПВХ – серия КСИРА-Y



Код заказа	Тип	Область печати	Цвет	Этикет. на карте	Шт. в упак.
808 751	КСИРА-Y 10x17	10 x 17 мм	Желтый ●	78	20
808 752	КСИРА-Y 9x12	9 x 12 мм	Желтый ●	120	20
808 753	КСИРА-Y 6x15	6 x 15 мм	Желтый ●	154	20
808 754	КСИРА-Y 9x15	9 x 15 мм	Желтый ●	105	20
808 755	КСИРА-Y 8x20	8 x 20 мм	Желтый ●	80	20
808 756	КСИРА-Y 9x35	9 x 35 мм	Желтый ●	45	20
808 757	КСИРА-Y 9x50	9 x 50 мм	Желтый ●	30	20
808 758	КСИРА-Y 8x27	8 x 27 мм	Желтый ●	48	20
808 759	КСИРА-Y 12,5x27	12,5 x 27 мм	Желтый ●	30	20
808 760	КСИРА-Y 15x27	15 x 27,5 мм	Желтый ●	27	20
808 761	КСИРА-Y 18x27	18 x 27 мм	Желтый ●	21	20
808 762	КСИРА-Y 27x27	27 x 27 мм	Желтый ●	15	20
808 763	КСИРА-Y 18x35	18 x 35 мм	Желтый ●	21	20
808 764	КСИРА-Y 15x50	15 x 50 мм	Желтый ●	18	20
808 765	КСИРА-Y 15x67	15 x 67 мм	Желтый ●	9	20
808 766	КСИРА-Y 50x100	50 x 100 мм	Желтый ●	2	40
808 767	КСИРА-Y 105x130	105 x 130 мм	Желтый ●	1	20
808 768	КСИРА-Y 75x100	75 x 100 мм	Желтый ●	1	20

- ПВХ повышенной прочности с клеем слоем
- Толщина клеящего слоя: 220 микрон (общая толщина этикетки 500 + 220 микрон)
- Клейкий слой из модифицированного акрила
- Термостойкость
- Высокая адгезия

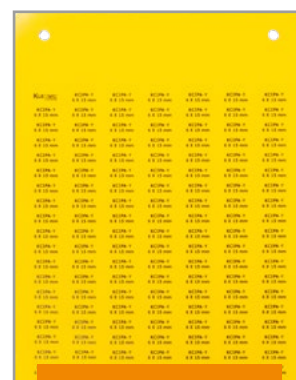

КСИРА-Y 6x15



КСИРА-Y 18x35



КСИРА-Y 15x50

1.5 Маркировка для электрощитов и оборудования

1.5.4 Самоклеящиеся этикетки из ПВХ – серия КСІРА-S



КСІРА-S 6x15

Код заказа	Тип	Область печати	Цвет	Этикеток на карте	Шт. в упак.
808 801	КСІРА-S 10x17	10 x 17 мм	Серебряный	78	20
808 802	КСІРА-S 9x12	9 x 12 мм	Серебряный	120	20
808 803	КСІРА-S 6x15	6 x 15 мм	Серебряный	154	20
808 804	КСІРА-S 9x15	9 x 15 мм	Серебряный	105	20
808 805	КСІРА-S 8x20	8 x 20 мм	Серебряный	80	20
808 806	КСІРА-S 9x35	9 x 35 мм	Серебряный	45	20
808 807	КСІРА-S 9x50	9 x 50 мм	Серебряный	30	20
808 808	КСІРА-S 8x27	8 x 27 мм	Серебряный	48	20
808 809	КСІРА-S 12.5x27	12,5 x 27 мм	Серебряный	30	20
808 810	КСІРА-S 15x27	15 x 27,5 мм	Серебряный	27	20
808 811	КСІРА-S 18x27	18 x 27 мм	Серебряный	21	20
808 812	КСІРА-S 27x27	27 x 27 мм	Серебряный	15	20
808 813	КСІРА-S 18x35	18 x 35 мм	Серебряный	21	20
808 814	КСІРА-S 15x50	15 x 50 мм	Серебряный	18	20
808 815	КСІРА-S 15x67	15 x 67 мм	Серебряный	9	20
808 816	КСІРА-S 50x100	50 x 100 мм	Серебряный	2	40
808 817	КСІРА-S 105x130	105 x 130 мм	Серебряный	1	20
808 818	КСІРА-S 75x100	75 x 100 мм	Серебряный	1	20

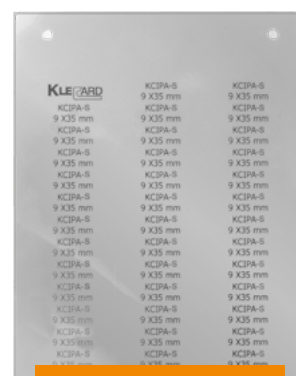

КСІРА-S 9x35

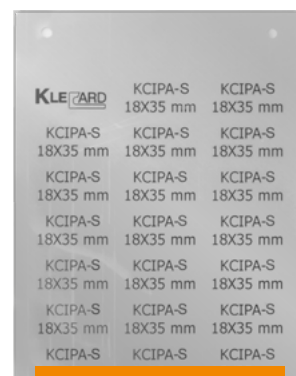

КСІРА-S 18x35

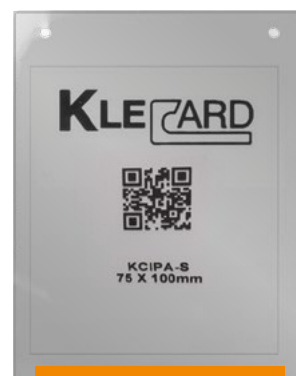

КСІРА-S 75x100

- ПВХ повышенной прочности с клейким слоем
- Толщина клеевого слоя: 220 микрон (общая толщина этикетки 500 + 220 микрон)
- Клейкий слой из модифицированного акрила
- Термостойкость
- Высокая адгезия

1.5 Маркировка для электрощитов и оборудования

1.5.5 Самоклеящиеся виниловые этикетки – серия KCIP

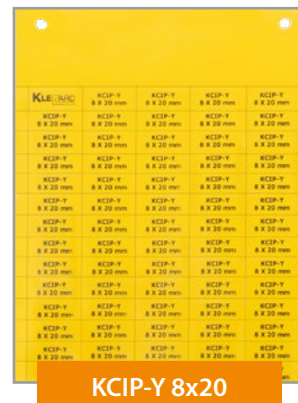

KCIP-Y 8x20

Код заказа	Тип	Область печати	Цвет	Этикеток на карте	Шт. в упак.
808 500	KCIP-Y 7x44	7 x 44 мм	Желтый ●	38	20
808 501	KCIP-Y 10x17	10 x 17 мм	Желтый ●	78	20
808 502	KCIP-Y 9x12	9 x 12 мм	Желтый ●	120	20
808 503	KCIP-Y 6x15	6 x 15 мм	Желтый ●	154	20
808 504	KCIP-Y 9x15	9 x 15 мм	Желтый ●	90	20
808 505	KCIP-Y 8x20	8 x 20 мм	Желтый ●	80	20
808 506	KCIP-Y 9x35	9 x 35 мм	Желтый ●	45	20
808 507	KCIP-Y 9x50	9 x 50 мм	Желтый ●	30	20
808 508	KCIP-S 105x130	105 x 130 мм	Серебряный ○	1	20
808 509	KCIP-S 75x100	75 x 100 мм	Серебряный ○	1	20



KCIP-Y 9x35

- Самоклеящиеся гибкие виниловые этикетки
- Толщина: 90 микрон
- Поверхность: глянцевая
- Высокая стойкость к разрывам и распространению разрывов
- Высокая стойкость к старению, водонепроницаемость
- Клеящий акриловый слой
- Высокая адгезия к алюминию, стали и пластику с высокой поверхностной энергией
- Рабочая температура: -40...+80 °C
- Стойкость к перегреву (до 1 ч) до 110 °C



KCIP-S 75x100



KCIP-S 105x130

1.5 Маркировка для электрощитов и оборудования

1.5.6 Держатели маркировки для кнопок

Код заказа	Тип	Область печати	Цвет	Шт. в упак.
508 600	Y-PAEK 1730	17 x 30 мм	Черный ●	100
508 603	PAEK 1730	17 x 30 мм	Черный ●	100
508 601	Y-PAEK 1752	17 x 52 мм	Черный ●	100
508 604	PAEK 1752	17 x 52 мм	Черный ●	100
508 602	Y-PAEK 1770	17 x 70 мм	Черный ●	100
508 605	PAEK 1770	17 x 70 мм	Черный ●	100
508 701	Y-BEK T (Telemecanique)	30 x 17 мм	Черный ●	100
508 705	BEK T (Telemecanique)	30 x 17 мм	Черный ●	100
508 700	Y-BEK S	30 x 17 (22,5 мм)	Черный ●	100
508 704	BEK S	30 x 17 (22,5 мм)	Черный ●	100



Y-BEK S
BEK S



Y-BEK T
BEK T



Y-PAEK 1730
PAEK 1730



Y-PAEK 1752
PAEK 1752



Y-PAEK 1770
PAEK 1770

Руководство по выбору				
Код заказа	Тип	KCIPR 15x27	KCIPR 15x50	KCIPR 15x67
508 600	Y-PAEK 1730	✓		
508 601	Y-PAEK 1752		✓	
508 602	Y-PAEK 1770			✓
508 700	Y-BEK S	✓		
508 701	Y-BEK T	✓		



2. KL-Tx300 – Термотрансферная печать на рулонах

Код заказа	Тип
808 452	KL-Tx300 термопринтер для печати на рулонных носителях



Принтер KL-Tx300 основан на той же технологии, что и KLeCard — термотрансферная печать. KL-Tx300 разработан для печати этикеток на **рулонных носителях**. KL-Tx300 печатает на полиэстере, бумаге и любом другом виде гибкого материала, который может пройти под печатающей головкой.

KL-Tx300 это самый легкий и быстрый способ печати больших объемов на рулонных носителях с разрешением 300 dpi. Для печати на этом принтере можно использовать три различных типоразмера черного риббона на смоляной основе.

Клеммные блоки, провода и кабели, электрощиты и их компоненты, автоматические выключатели и кнопки, термоусадочные трубки и другое оборудование можно маркировать с помощью KL-Tx300 и ПО KlemarkPro.

2.1 Особенности

Последнее поколение высокопроизводительных настольных принтеров **KL-Tx300** — это новый стандарт в технологии термопечати, обеспечивающий большую производительность по сравнению с аналогами.

KL-Tx300 может печатать что угодно: крошечные символы, цифры, рисунки и штрихкоды;

Экономичная печать от маркировки проводов малого диаметра до маркировки паспортных табличек для станков. Создавайте высококачественные и долговечные этикетки быстро и просто по мере необходимости.



- Скорость печати до 152 мм в секунду
- 128 Мбайт FLASH и 128 Мбайт SDRAM
- MicroSD до 32 Гб
- Удобная раскладная конструкция
- Управление по USB и Ethernet
- Цветной дисплей TFT 3,5" (опция)
- Этикетки шириной до 127 мм
- Риббон до 300 метров
- Энергоэффективность стандарта ENERGY STAR®



2.1 Особенности

2.1.1 Технические характеристики KL-Tx300

Код заказа	808 452
Модель принтера	KL-Tx300 (без экрана)
Разрешение в DPI	300
Метод печати	Термотрансферная печать и непосредственный нагрев
Скорость печати	152 мм/с
Макс. ширина области печати	106 мм
Макс. длина области печати (за 1 операцию)	999 мм
Корпус	Пластиковый, двустенный раскладной
Размеры (Ш/В/Г)	226 x 198 x 332 (мм)
Вес	3,75 кг
Рулоны этикеток	Внешний диаметр 127 мм
Риббон	Длина около 300 метров; диаметр до 67 мм; диаметр катушки 25,4 мм
Ширина риббона	40–110 мм
Процессор	32-битный RISC
Память	128 Мбайт FLASH, 128 Мбайт SDRAM, расширение MicroSD Flash до 32 Гб
Подключение к ПК	UUSB 2.0, RS-232, Ethernet 10/100 Мбит/с, USB Host, Centronics (опция), внешний модуль Bluetooth (опция сервера), внешний модуль 802.11 b/g/n (опция сервера)
Кнопки управления, индикация	Кнопка включения, 1 кнопка подача/пауза, панель индикации – 8 крупных символов LED
Питание	Вход: 100–240 В ~, 2,5 А, 50–60 Гц; Выход: 24 В, 3,75 А, 90 Вт
Датчики	Датчик промежутков между этикетками, настраиваемый рефлексивный датчик меток (Blackmark), датчик вращения пленки, датчик поднятия печатающей головки
Часы реального времени	Опция
Интернет шрифты	8 буквенно-цифровых растровых шрифтов; набор шрифтов Monotype Image® TrueType с масштабируемым жирным шрифтом CG Triumvirate
Штрихкод	1D Штрихкоды: Code 39, Code 93, Code 128UCC, Code 128 Charset A, B, C, Codebar, Interleave 2/5, EAN-8, EAN-13, EAN-128, UPCA, UPC-E, EAN и UPC 2 (5) Extension, MSI, PLESSEY, POSTNET, ITF14, EAN 14, Code 11, TELEPEN, TELEPENN, PLANET, Code 49, Deutsche Post Identcode 2D штрихкоды: TLC39, CODABLOCK F, PDF-417, Maxicode, DataMatriz, QR Code, Aztec, Micro PDF 417, GS1 DataBar (RSS Barcode)
Текст / Штрихкод	Поворот на 0°, 90°, 180°, 270°
Команды	TSPL-EZTM (совместимые с EPL, ZPL, ZPL II)
Тип материала	Однородный, перфорированный, с черными метками, сложенный, с выемками
Ширина материала	19–112 мм
Толщина материала	0,055–0,254 мм
Диаметр катушки рулонного материала	25,4–38,1 мм
Длина этикетки	3–11430 мм
Условия окружающей среды	Эксплуатация: температура +5...+40 °С, влажность 25...85 % (без конденсата) Хранение: температура –40...+60 °С, влажность 10...90 % (без конденсата)
Безопасность	FCC Klasse B, CE Klasse B, RCM, UL, cUL, TÜV/Safety, CCC
Защита окружающей среды	Соответствует RoHS, WEEE
Комплект поставки	Компакт диск с ПО, руководство пользователя, USB кабель, шнур питания, внешний блок питания
Гарантия	Принтер: 2 года; печатающая головка: 25 км или 12 месяцев (в зависимости от того, что кончится раньше); прижимной ролик: 50 км или 12 месяцев (в зависимости от того, что кончится раньше)
Дополнительные опции	Параллельный интерфейс Centronics, часы реального времени, цветной TFT дисплей 3.5" (с часами реального времени), датчик конца риббона, гильотинный нож, модуль Bluetooth (последовательный интерфейс), модуль WiFi 802.11 b/g/n (последовательный порт), внешний держатель ролика, клавиатура с дисплеем KP-200 Plus, программируемая клавиатура KU-007 Plus

2.2 KL-Tx300 и аксессуары

2.2.1 Риббон



- 1) Термотрансферная лента (риббон) и маркировочный материал
- 2) Термопечатающая головка
- 3) Напечатанная этикетка
- 4) Прижимной ролик
- 5) Использованный риббон



Код заказа	Тип	Размер	Цвет	Диаметр катушки	Шт. в упак.
1020 010	Klemark Ribbon	30 мм x 300 м	Черный ●	25, 4 мм /1	1
1020 011	Klemark Ribbon	50 мм x 300 м	Черный ●	25, 4 мм /1	1
1020 012	Klemark Ribbon	110 мм x 300 м	Черный ●	25, 4 мм /1	1

- Риббон KLEMSAN обеспечивает высокое качество печати на всех типах этикеток для любых применений, таких как печать штрихкодов, больших и маленьких символов и логотипов.
- Эта термотрансферная лента на смоляной основе обладает высокой стойкостью к химикатам и выдерживает температуру до 250 °С.
- Смоляная основа риббона подходит для печати на матовых и глянцевых поверхностях пластика, например ПВХ, ПЭТФ, ПП, ПЭ и других.
- Высокая скорость печати позволяет наносить промышленную маркировку для упаковочной промышленности.
- Риббон KLEMSAN идеально подходит для работы термопечатающих головок с разрешением 200, 300 и 600 dpi.
- Инновационное покрытие риббона защищает печатающую головку и предотвращает замятие риббона.

2.3 Маркировка для клеммных блоков

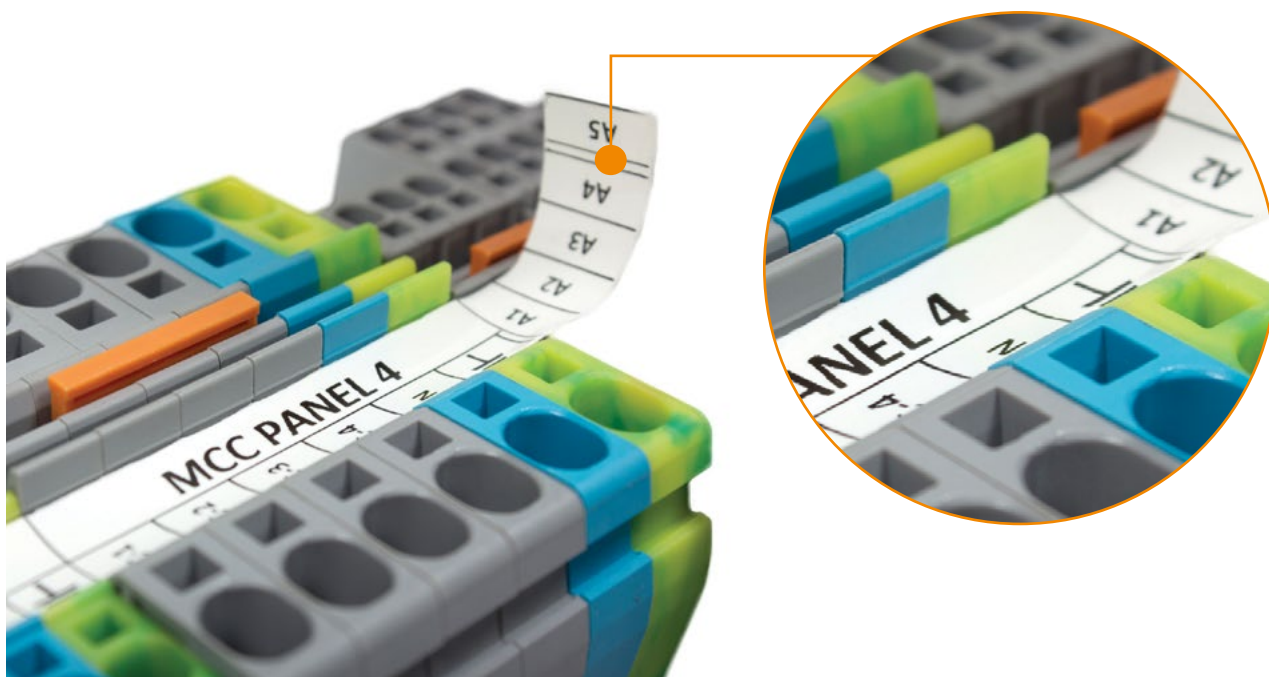

Код заказа	Тип	Размер	Цвет	Шт. в упак.
1020 100	SLF - P1 W	11,2 мм x 15 м	Белый ○	1
1020 110	SLF - P2 W	4,9 мм x 15 м	Белый ○	1

- Полоски с хорошо различимой глянцевой поверхностью и стойкая термотранферная печать это практичное и долговечное решение для маркировки клемм
- Высокая стойкость к разрывам и распространению разрывов
- Долговечная и водонепроницаемая
- Стойкая к химикатам, жирам и большинству масел

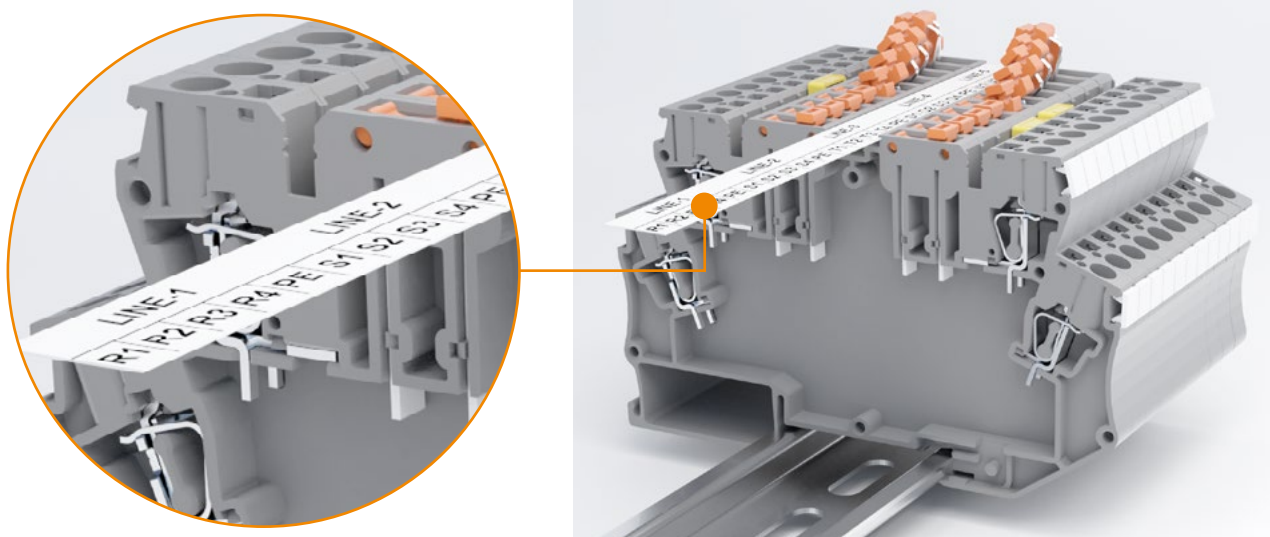

2.3 Маркировка для клеммных блоков

2.3.1 Держатель маркировки



Код заказа	Тип	Описание	Совместимость	Цвет	Шт. в упаковке
498 210	ETS 2 PYK 2,5	Держат. марк. (2 уров.)	PYK 2,5-2 F / PYK 2,5-2 FK / PYK 2,5-3 F / PYK 2,5-2 FT / PYK 2,5-3 FT / PYK 2,5 2 FLD	Бежевый ●	50
498 219	ETS 2 PYK 2,5	Держат. марк. (2 уров.)	PYK 2,5-2 F / PYK 2,5-2 FK / PYK 2,5-3 F / PYK 2,5-2 FT / PYK 2,5-3 FT / PYK 2,5 2 FLD	Серый ●	50
498 217	ETS 2 PYK 2,5	Держат. марк. (2 уров.)	PYK 2,5-2 F / PYK 2,5-2 FK / PYK 2,5-3 F / PYK 2,5-2 FT / PYK 2,5-3 FT / PYK 2,5 2 FLD	Оранжевый ●	50
498 220	ETS 3 PYK 2,5	Держат. марк. (3 уров.)	PYK 2,5-3 F / PYK 2,5-2 FT / PYK 2,5-3 FT	Бежевый ●	50
498 229	ETS 3 PYK 2,5	Держат. марк. (3 уров.)	PYK 2,5-3 F / PYK 2,5-2 FT / PYK 2,5-3 FT	Серый ●	50
498 227	ETS 3 PYK 2,5	Держат. марк. (3 уров.)	PYK 2,5-3 F / PYK 2,5-2 FT / PYK 2,5-3 FT	Оранжевый ●	50
498 230	ETS 2 PYK 4	Держат. марк. (2 уров.)	PYK 4-2FN	Бежевый ●	25
498 239	ETS 2 PYK 4	Держат. марк. (2 уров.)	PYK 4-2FN	Серый ●	25
498 237	ETS 2 PYK 4	Держат. марк. (2 уров.)	PYK 4-2FN	Оранжевый ●	25
498 289	ETS	Держат. марк. для винтовых клемм	AVK 2,5 / AVK 10 / AVK 4 / AVK 6 / AVK 25RD / AVK 35 RDS / AVK 35 IRDS / AVK 16 RD / AVK 16 / AVK 35 RD / AVK 2,5 / 4 TK / AVK 6 TK / AVK 10 TK / AVK 35 T RD / AVK 35 T RDS / AVK 35 T IRDS / AVK 2,5 RD / AVK 4 RD / AVK 2,5 CC / AVK 2,5 T RD / AVK 4 T RD / AVK 2,5 / CCT / AVK 4 CCT / AVK 10 T RD 4 / AVK 10 RD 4 / AVK 4 CC / AVK 2,5 F / AVK 2,5 CF / AVK 95B / AVK 150B / AVK 240B / PIK 2,5 N / PIK 2,5 NT / PIK 4N / PIK 4 NT / ASK 3 A / AVK 2,5 CCA / AVK 4 CCA / ASK 4 B / WGO 3 / WGO 1 / WGL 1 / YBK 2,5 / YBK 4 / YBK 6 YBK 10 / YBK 2,5 T / YBK 4 T / YBK 6 T / YBK 10 T / YBK 2,5 A / YBK 2,5 E / YBK 2,5 C / YBK 2,5 CT / YBK 2,5 ET	Серый ●	100



ETS 2 PYK 2,5



ETS 3 PYK 2,5



ETS

2.4 Маркировка для проводов и кабелей

2.4.1 Маркировка кабеля – серия ТТКР (RoHS)



1. Нанесите символы на перфорированную полосу.
2. Сложите по линии сгиба и вложите в держатель.
3. Гибкий материал подстроится под форму держателя.

Код заказа	Тип	Область печати	Цвет	Этикет. на линию	Шт. в упаковке
808 158	ТТКР 8x10	8 x 10 мм	Желтый / Белый ● ○	4	4000
808 159	ТТКР 8x15	8 x 15 мм	Желтый / Белый ● ○	4	4000
808 063	ТТКР 8x30	8 x 30 мм	Белый ○	2	2500

- Высококачественные полиэтиленовые этикетки в рулоне для быстрой и экономичной маркировки проводов и кабелей
- Способ установки: в прозрачные держатели
- Материал: Белый полиэтилен 0,25 мм
- Катушка ролика: 40 мм
- Подходящий риббон: 1020 012 – 110 мм x 300 м



2.4 Маркировка для проводов и кабелей

2.4.2 Прозрачные держатели для маркировки кабеля – серия KKS

Код заказа	Тип	Цвет	Шт. в упак.
506 786	KKS 10 / 0,5-1,5 мм ²	Прозрачный ○	2000
506 788	KKS 15 / 0,5-1,5 мм ²	Прозрачный ○	500
506 789	KKS 18 / 0,5-1,5 мм ²	Прозрачный ○	500
506 790	KKS 23 / 0,5-1,5 мм ²	Прозрачный ○	2000
506 791	KKS 30 / 0,5-1,5 мм ²	Прозрачный ○	1000
506 710	KKS 10 / 1,5-2,5 мм ²	Прозрачный ○	500
506 711	KKS 15 / 1,5-2,5 мм ²	Прозрачный ○	500
506 714	KKS 18 / 1,5-2,5 мм ²	Прозрачный ○	500
506 712	KKS 23 / 1,5-2,5 мм ²	Прозрачный ○	500
506 713	KKS 30 / 1,5-2,5 мм ²	Прозрачный ○	500
506 715	KKS 10 / 2,5-4,0 мм ²	Прозрачный ○	500
506 716	KKS 15 / 2,5-4,0 мм ²	Прозрачный ○	500
506 719	KKS 18 / 2,5-4,0 мм ²	Прозрачный ○	500
506 717	KKS 23 / 2,5-4,0 мм ²	Прозрачный ○	500
506 718	KKS 30 / 6,0-10,0 мм ²	Прозрачный ○	500
506 720	KKS 10 / 6,0-10,0 мм ²	Прозрачный ○	500
506 721	KKS 15 / 6,0-10,0 мм ²	Прозрачный ○	500
506 724	KKS 18 / 6,0-10,0 мм ²	Прозрачный ○	500
506 722	KKS 23 / 6,0-10,0 мм ²	Прозрачный ○	500
506 723	KKS 30 / 6,0-10,0 мм ²	Прозрачный ○	500
506 725	KKS 10 / 16,0-25,0 мм ²	Прозрачный ○	500
506 726	KKS 15 / 16,0-25,0 мм ²	Прозрачный ○	500
506 729	KKS 18 / 16,0-25,0 мм ²	Прозрачный ○	500
506 727	KKS 23 / 16,0-25,0 мм ²	Прозрачный ○	200
506 728	KKS 30 / 16,0-25,0 мм ²	Прозрачный ○	200



- Мягкий ПВХ, самозатухающий в соответствии с UL 94 V0
- Не содержит кадмия, свинца, кремния и тефлона
- Температура эксплуатации: -40...+80 °C
- Высокая стойкость к щелочи, спирту, пару и многим химикатам
- Эти прозрачные держатели разработаны специально для кабельной маркировки серии ТТКР
- Две выемки обеспечивают надежную фиксацию маркировки внутри держателя

Руководство по выбору

	ТТКР 8x10	ТТКР 8x15	ТТКР 8x30
KKS 10	✓		
KKS 15		✓	
KKS 30			✓

2.4 Маркировка для проводов и кабелей

2.4.3 ПВХ этикетки – серия I-KBE

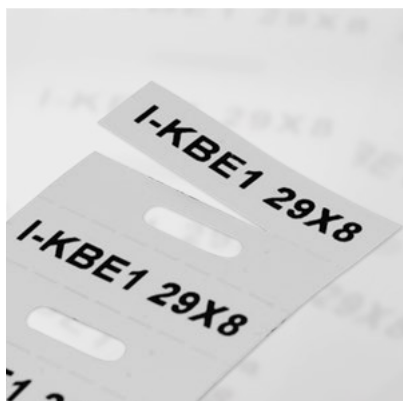

1. Нанесите символы на перфорированную полоску.
2. Сложите по линии сгиба и вложите в держатель КВЕ.
3. Закройте держатель и зафиксируйте его на проводе с помощью кабельной стяжки.

Код заказа	Тип	Область печати	Цвет	Шт. в упаковке
808 164	I-KBE1 29x8 Y/W	29 x 8 мм	Желтый / Белый ● ○	1000
808 165	I-KBE2 39x15 Y/W	39 x 15 мм	Желтый / Белый ● ○	1000

- Экономичное и надежное решение для маркировки кабеля с использованием кабельных стяжек
- Двухцветный дизайн снижает расходы, позволяя печатать по выбору на белом или желтом фоне
- Способ установки: в прозрачные держатели
- Материал: Желтый / белый полиэстер
- Катушка ролика: 40 мм
- Подходящий риббон: 1020 012 – 110 мм x 300 м



Руководство по выбору

		I-KBE 1	I-KBE 2
520 110	KBE 1	✓	
520 120	KBE 2		✓

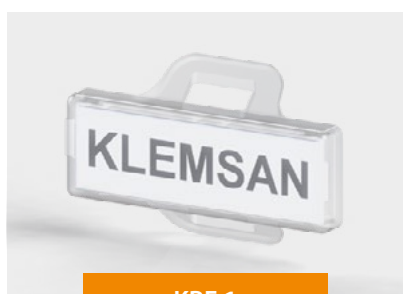

KBE 1



KBE 2



2.4 Маркировка для проводов и кабелей

2.4.4 Самоламинирующиеся этикетки – серия TTSL

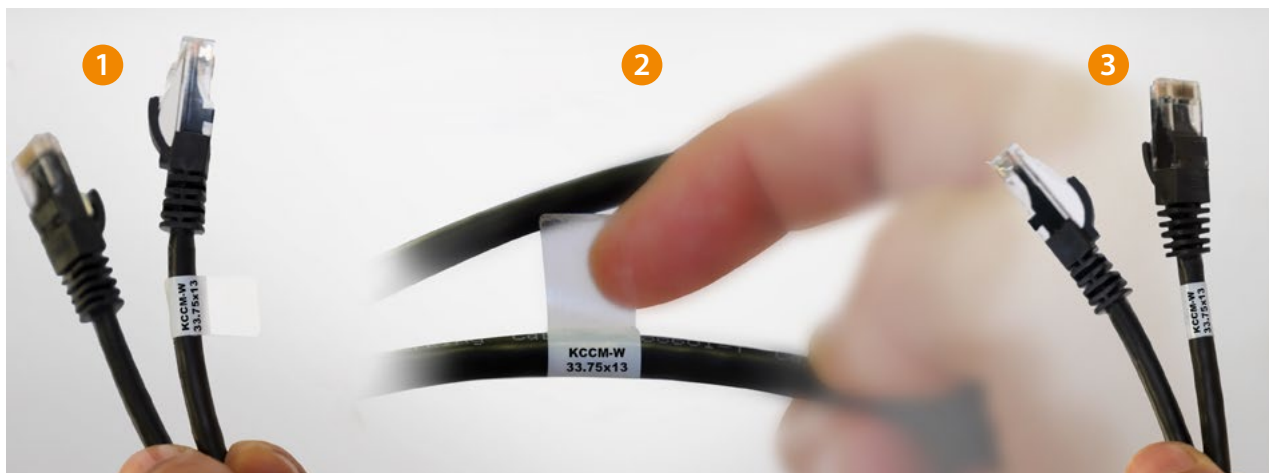

Код заказа	Тип	Область печати	Диаметр кабеля	Цвет	Шт. в упак.
808 070	TTSL 40- WH 12,7x19,5	12,7 x 9,0 мм	3 мм	Белый ○	5000
808 071	TTSL 40- WH 19x23,8	19,0 x 9,0 мм	4 мм	Белый ○	5000
808 072	TTSL 40- WH 12,7x36,5	12,7 x 12,7 мм	7 мм	Белый ○	5000
808 073	TTSL 40- WH 19x44,5	19,0 x 12,7 мм	10 мм	Белый ○	5000
808 074	TTSL 40- WH 25,4x36,5	25,4 x 12,7 мм	7 мм	Белый ○	1500
808 075	TTSL 40- WH 25,4x57,15	25,4 x 19,0 мм	12 мм	Белый ○	1500
808 076	TTSL 40- WH 25,4x95,25	25,4 x 25,4 мм	22 мм	Белый ○	1500
808 077	TTSL 40- WH 25,4x152,4	25,4 x 38,0 мм	36 мм	Белый ○	1000
808 078	TTSL 40- WH 50,8x92,25	50,8 x 25,4 мм	22 мм	Белый ○	1000

- Самоламинирующиеся этикетки оборачиваются вокруг кабеля
- Состоят из белой этикетки для печати и прозрачной клейкой пленки
- Прозрачная пленка защищает область печати
- Способ установки: оборачивается вокруг кабеля
- Материал: винил 0,25 мм
- Катушка ролика: 40 мм

2.4 Маркировка для проводов и кабелей

2.4.5 Печатные термоусадочные трубки – серия HSL



Код заказа	Тип	Поперечное сечение провода (мм ²)	Внутренний диаметр до / после усадки (мм)	Цвет	Шт. в упак.
579 010	HSL-02-Y	0,25–1	200	Желтый ●	1
579 011	HSL-03-Y	1–1,5	200	Желтый ●	1
579 012	HSL-4.5-Y	2,5	100	Желтый ●	1
579 013	HSL-06-Y	4–6	100	Желтый ●	1
579 014	HSL-10-Y	6–10	100	Желтый ●	1

Код заказа	Тип	Шт. в упак.
1020 060	Адаптер для KL-TX 300	1



2.5 Маркировка для электрощитов и оборудования

2.5.1 Полиэстеровые этикетки – серии PYE–SPYE

Код заказа	Тип	Область печати	Цвет	Шт. в упак.
808 429	SPYE-00 SV	27 x 12,5 мм	Серебряный ○	2500
808 430	SPYE- 01 SV	27 x 15 мм	Серебряный ○	2500
808 400	SPYE-02 SV	27 x 18 мм	Серебряный ○	2500
808 431	SPYE-03 SV	35 x 18 мм	Серебряный ○	1500
808 401	SPYE- 04 SV	70 x 30 мм	Серебряный ○	250
808 402	SPYE-05 SV	90 x 40 мм	Серебряный ○	250
808 454	SPYE-06 SV	100 x 50 мм	Серебряный ○	250
808 432	SPYE-06 SV	45 x 15 мм	Серебряный ○	2000
808 403	PYE-01 YL	17 x 10 мм	Желтый ●	2500
808 420	PYE-01 SV	17 x 10 мм	Серебряный ○	2500
808 419	PYE - 01 W	17 x 10 мм	Белый ○	2500
808 404	PYE-02 YL	15 x 6 мм	Желтый ●	2500
808 422	PYE-02 SV	15 x 6 мм	Серебряный ○	2500
808 421	PYE-02 W	15 x 6 мм	Белый ○	2500
808 405	PYE-03 YL	12 x 9 мм	Желтый ●	2500
808 424	PYE-03 SV	12 x 9 мм	Серебряный ○	2500
808 423	PYE-03 W	12 x 9 мм	Белый ○	2500
808 406	PYE-04 YL	15 x 9 мм	Желтый ●	2500
808 426	PYE-04 SV	15 x 9 мм	Серебряный ○	2500
808 425	PYE-04 W	15 x 9 мм	Белый ○	2500
808 409	PYE-05 YL	18 x 8 мм	Желтый ●	2500
808 428	PYE-05 SV	18 x 8 мм	Серебряный ○	2500
808 427	PYE-05 W	18 x 8 мм	Белый ○	2500

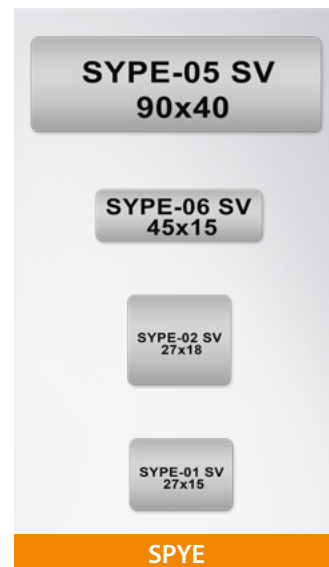

- Высококачественные полиэстеровые этикетки в рулоне для быстрой и эффективной маркировки и идентификации оборудования
- Полуглянцевое полиэстеровое покрытие отлично защищает этикетки от выцветания при термотрансферной печати.
- Цвет: желтый, серебряный и белый
- Материал превосходно переносит цвет и подходит для прецизионной печати мелких символов
- Полиэстеровые этикетки клеятся на металлические, лакированные и пластиковые поверхности
- Способ установки: клейкий слой
- Адгезив: постоянный, акриловый
- Катушка ролика: 40 мм



2.5 Маркировка для электрощитов и оборудования

2.5.2 Полиэстеровые этикетки – серия LSL



Код заказа	Тип	Область печати	Цвет	Шт. в упак.
808 433	LSL-03 W	30 x 20 мм	Белый ○	1
808 434	LSL-03 SV	30 x 20 мм	Серебряный ●	1
808 435	LSL-03 YL	30 x 20 мм	Желтый ●	1
808 436	LSL-05 W	50 x 20 мм	Белый ○	1
808 437	LSL-05 SV	50 x 20 мм	Серебряный ●	1
808 438	LSL-05 YL	50 x 20 мм	Желтый ●	1
808 439	LSL-08 W	80 x 20 мм	Белый ○	1
808 440	LSL-08 SV	80 x 20 мм	Серебряный ●	1
808 441	LSL-08 YL	80 x 20 мм	Желтый ●	1

- Высококачественные полиэстеровые этикетки в рулоне для быстрой и эффективной маркировки и идентификации оборудования
- Полуглянцевое полиэстеровое покрытие отлично защищает этикетки от выцветания при термо-трансферной печати
- Цвет: желтый, серебряный и белый
- Материал превосходно переносит цвет и подходит для прецизионной печати мелких символов
- Полиэстеровые этикетки клеятся на металлические, лакированные и пластиковые поверхности
- Способ установки: клейкий слой
- Адгезив: постоянный, акриловый
- Катушка ролика: 40 мм



2.5 Маркировка для электрощитов и оборудования

2.5.3 Толстые полиэстеровые этикетки – серия ETPS (RoHS)



Код заказа	Тип	Область печати	Цвет	Шт. в упак.
808 064	ETPS 40-SV 27x12.5	27 x 12,5 мм	Серебряный ○	200
808 065	ETPS 40-SV 27x15	27 x 15 мм	Серебряный ○	150
808 066	ETPS 40-SV 35x18	35 x 18 мм	Серебряный ○	125
808 067	ETPS 40-SV 45x15	45 x 15 мм	Серебряный ○	125
808 068	ETPS 40-SV 60x30	60 x 30 мм	Серебряный ○	125
808 069	ETPS 40-SV 90x45	90 x 45 мм	Серебряный ○	100

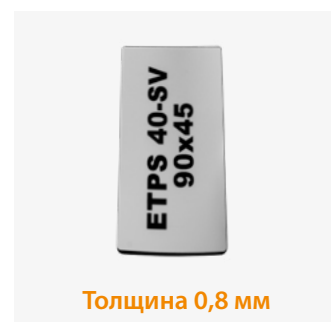

- Эти инновационные этикетки были разработаны для замены гравировки, печатных паспортных табличек и этикеток
- Идеально подходят для маркировки электротехнических компонентов, электрощитов, шкафов управления, индикаторов, приборных панелей и другого оборудования
- Способ установки: постоянный акриловый клей
- Ролик: 40 мм
- Материал: полиэстер 0,8 мм
- Цвет: серебряный

2.5 Маркировка для электрощитов и оборудования

2.5.4 Полиэстеровые этикетки – серия T-PBIP

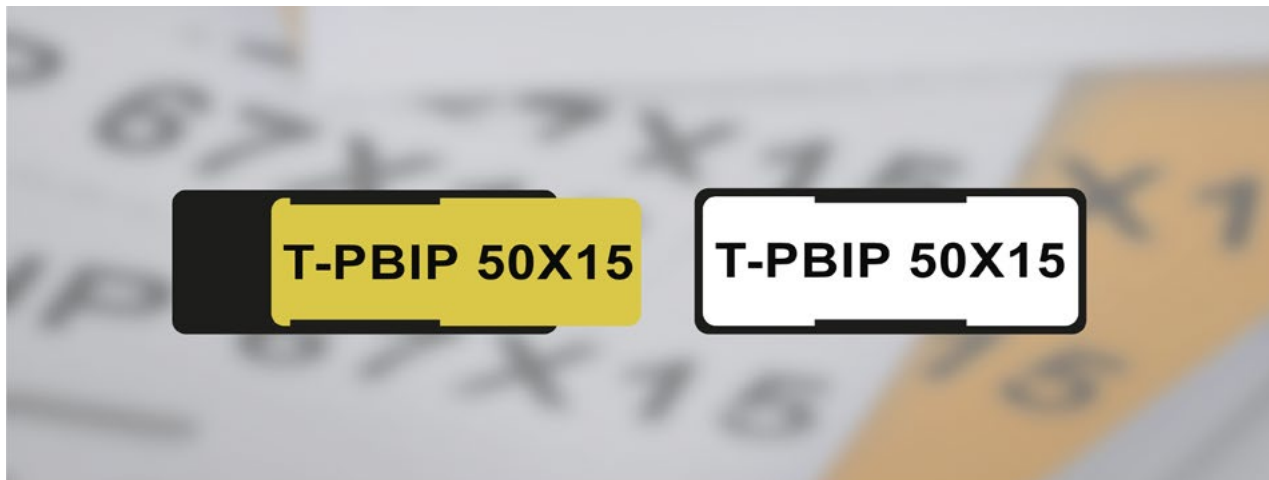

Код заказа	Тип	Область печати	Цвет	Шт. в упак.
808 161	T-PBIP 27x15 Y/W	27 x 15 мм	Желтый / Белый ●○	1000
808 162	T-PBIP 50x15 Y/W	50 x 15 мм	Желтый / Белый ●○	1000
808 163	T-PBIP 67x15 Y/W	67 x 15 мм	Желтый / Белый ●○	1000

- Желтые/Белые полиэстеровые этикетки можно устанавливать в самоклеящиеся держатели маркировки
- Этикетки можно закрыть сверху прозрачной защитной пленкой
- Быстрое и экономичное решение для маркировки кнопок, ламп, переключателей и других компонентов
- Двухцветные этикетки помогают снизить затраты
- Способ установки: в держатели серии (Y-PAEK)
- Материал: Желтый / Белый полиэстер 0,18 мм
- Катушка ролика: 40 мм

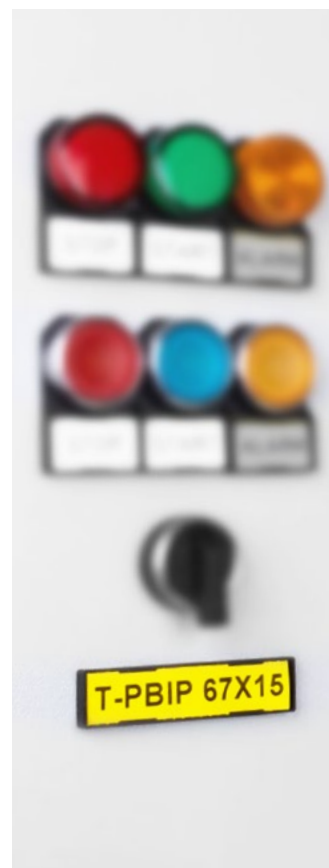

2.5 Маркировка для электрощитов и оборудования

2.5.5 Держатели маркировки для кнопок

Код заказа	Тип	Область печати	Цвет	Шт. в упак.
508 600	Y-PAEK 1730	17 x 30 мм	Черный ●	100
508 603	PAEK 1730	17 x 30 мм	Черный ●	100
508 601	Y-PAEK 1752	17 x 52 мм	Черный ●	100
508 604	PAEK 1752	17 x 52 мм	Черный ●	100
508 602	Y-PAEK 1770	17 x 70 мм	Черный ●	100
508 605	PAEK 1770	17 x 70 мм	Черный ●	100
508 701	Y-BEK T (Telemecanique)	30 x 17 мм	Черный ●	100
508 705	BEK T (Telemecanique)	30 x 17 мм	Черный ●	100
508 700	Y-BEK S	30 x 17 (22,5 мм)	Черный ●	100
508 704	BEK S	30 x 17 (22,5 мм)	Черный ●	100



Y-BEK S
BEK S



Y-BEK T
BEK T



Y-PAEK 1730
PAEK 1730



Y-PAEK 1752
PAEK 1752



Y-PAEK 1770
PAEK 1770

Руководство по выбору				
Код заказа	Тип	KCIPR 15x27	KCIPR 15x50	KCIPR 15x67
508 600	Y-PAEK 1730	✓		
508 601	Y-PAEK 1752		✓	
508 602	Y-PAEK 1770			✓
508 700	Y-BEK S	✓		
508 701	Y-BEK T	✓		



Как держать, разделять? карты и этикетки?

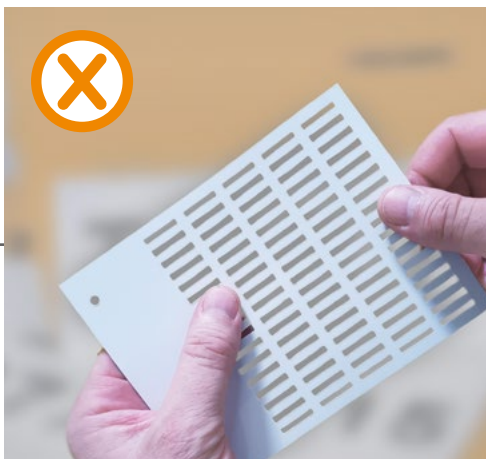

Неправильно

Правильно



1. Сложите этикетки по линии сгиба.



2. Отрывайте этикетки, начиная с верхней части.

Klemsan®

Примечание: для обеспечения наилучшего качества и эффективности печати на системах термотрансферной маркировки от Klemsan, следует использовать только оригинальные расходные материалы. В противном случае, гарантийные обязательства не будут распространяться на соответствующую продукцию.

Klemsan[®]

Представительство в России

127566, Россия, г. Москва,
Алтуфьевское шоссе, д. 44
Тел.: + 7 495 720-67-71
russia@klemsan.com.tr

Завод

Turkey, Izmir Kiziluzum Mah.
Kemalpasa Kiziluzum
Cad. No:15 35730
Tel: +90 232 877 0800
Fax: +90 232 877 0806

www.klemsan.com.tr

Ваш дистрибьютор

