

Аксессуары



Разъем для тяжелых условий эксплуатации



Система защиты кабеля



HUNTEC

JIANGXI HUNTEC
ELECTRICAL TECHNOLOGY CO., LTD.

Главный дистрибьютор на территории Российской Федерации:



ORTIS

ООО "ОРТИС" 428903, Чувашская Республика,
г. Чебоксары, Лапсарский проезд, д.13

Tel: +7 (8352) 243-000
Fax: +7 (8352) 243-010
E-mail: ortice@ortice.ru
Http: www.ortice.ru

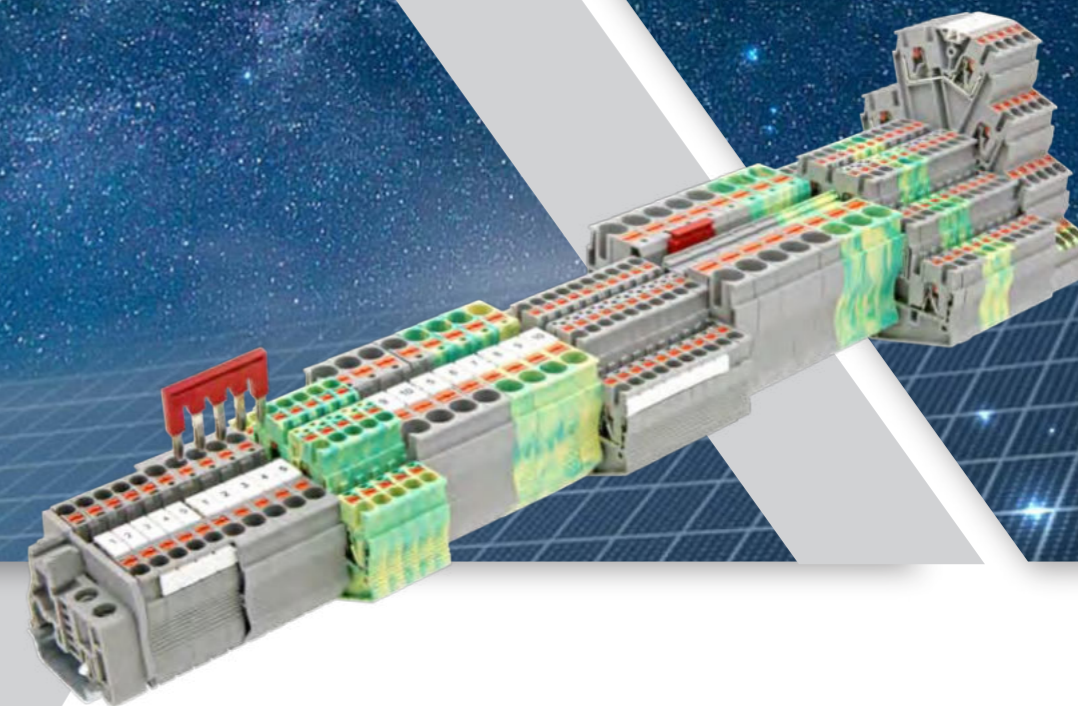

Электротехнические клеммы СНИКУ®

РУКОВОДСТВО ПО ВЫБОРУ

О КОМПАНИИ

Расположение: Yangguang Avenue, High-tech Development Zone, Xinyu, Jiangxi.

Масштаб: на площади 40 гектар построено 20 000 квадратных метров производства.

Персонал: более 300 сотрудников, из которых 25% составляют научно-исследовательский и инженерно-технический персонал.



Локации: Шанхай, Шэньчжэнь, Дунгуань, Пекин, Чанша.

Проектирование и производство: полная цепочка проектирования, проектирование и изготовление пресс-форм, штамповка, токарная обработка, литье под давлением, сборка и испытания с независимыми правами на интеллектуальную собственность

Сертификат и система: Национальное высокотехнологичное предприятие, провинциальный научно-исследовательский центр, CNAS аккредитованная лаборатория, ISO9001 и другие три системы в одном, UL, CE, CQC и другие сертификаты.

"All-round one-stop"

Решение по электрическому подключению

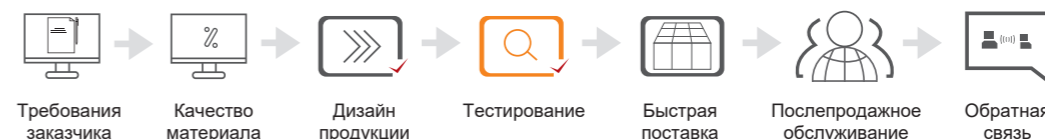

Huntec Electric занимается исследованиями, проектированием, производством продуктов для электрических соединений, предоставлением продуктов со стабильной производительностью и высокой конкурентоспособностью для глобальных системных интеграторов и производителей оборудования.

КУЛЬТУРА КОМПАНИИ

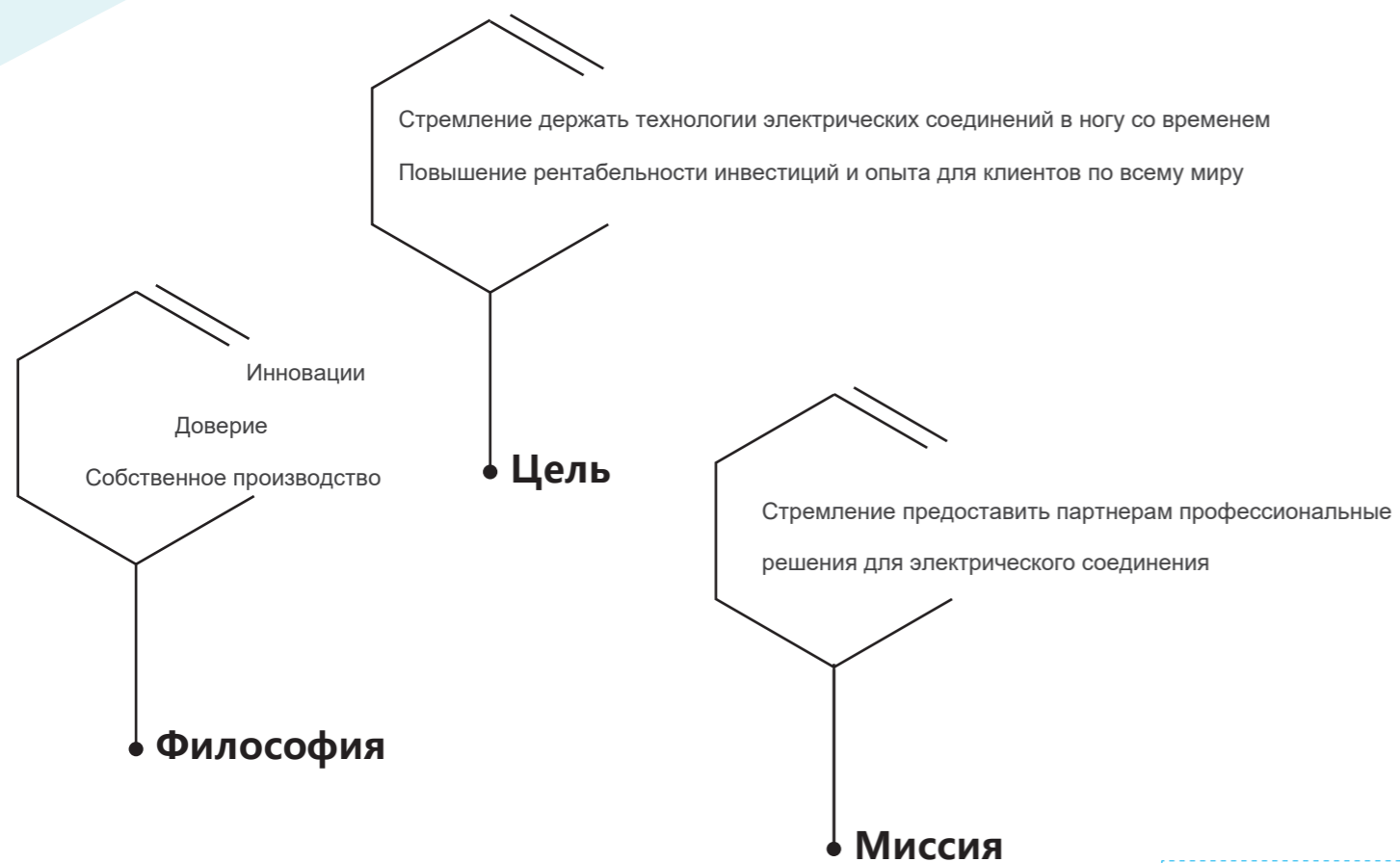

ПРОДУКЦИЯ

Серия RPI - Клеммы с пружинным зажимом Push-in	001 – 012
Серия RPV - Клеммы пружинные с монтажом сверху	013 – 026
Серия RUT - Универсальные винтовые клеммы $U_n=1000V$	027 – 040
Серия RUK - Универсальные винтовые клеммы	041 – 087
Серия RTB - Винтовые клеммы эконом	088 – 100
Серия RNS - Клеммы пружинные	101 – 121
Серия RST - Пружинные клеммы и принадлежности	122 – 150
Серия RFF / RTC / RBC / RSC - Сильноточные клеммы	151 – 160
Серия RBH / RBS - Сильноточные клеммные блоки	161 – 166
Серия RBN - Открытые клеммные колодки	167 – 171
Серия RDT / RBD / RTD - Распределительные блоки	172 – 180
Принадлежности для клемм	181 – 195
Идентификация продукции по цвету пластика	196
Сертификация	197 – 198



ОБЗОР ПРОДУКЦИИ



RPI 2,5
Клемма Push-in
Ширина 5.2мм / 24А / 2.5мм²
Стр. 001



RPI 4
Клемма Push-in
Ширина 6.2мм / 32А / 4мм²
Стр. 001



RPI 6
Клемма Push-in
Ширина 8.2мм / 41А / 6мм²
Стр. 002



RPI 10
Клемма Push-in
Ширина 10.2мм / 57А / 10мм²
Стр. 002



RPI 2,5-TWIN
Клемма Push-in, 3 контакта
Ширина 5.2мм / 24А / 2.5мм²
Стр. 003



RPI 4-TWIN
Клемма Push-in, 3 контакта
Ширина 6.2мм / 32А / 4мм²
Стр. 003



RPI 2,5-QUATTRO
Клемма Push-in, 4 контакта
Ширина 5.2мм / 24А / 2.5мм²
Стр. 004



RPI 4-QUATTRO
Клемма Push-in, 4 контакта
Ширина 6.2мм / 32А / 4мм²
Стр. 004



RPITT 2,5
Клемма Push-in, 2 уровня
Ширина 5.2мм / 24А / 2.5мм²
Стр. 005



RPITT 4
Клемма Push-in, 2 уровня
Ширина 6.2мм / 32А / 4мм²
Стр. 005



RPITT 2,5-PV
Клемма Push-in, 2 уровня
Ширина 5.2мм / 24А / 2.5мм²
Стр. 006



RPITT 4-PV
Клемма Push-in, 2 уровня
Ширина 6.2мм / 32А / 4мм²
Стр. 006



RPI 2,5-PE
Клемма Push-in
Ширина 4.2мм / - А / 2.5мм²
Стр. 007



RPI 4-PE
Клемма Push-in
Ширина 6.2мм / - А / 4мм²
Стр. 007



RPI 6-PE
Клемма Push-in
Ширина 8.2мм / - А / 6мм²
Стр. 008



RPI 10-PE
Клемма Push-in
Ширина 10.2мм / - А / 10мм²
Стр. 008

ОБЗОР ПРОДУКЦИИ

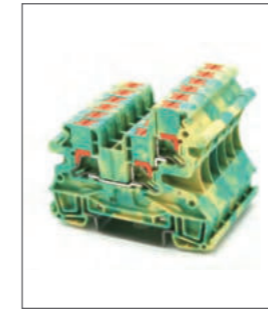

RPI 2,5-TWIN-PE
Клемма Push-in, 3 контакта
Ширина 8.2мм / - А / 2.5мм²
Стр. 009

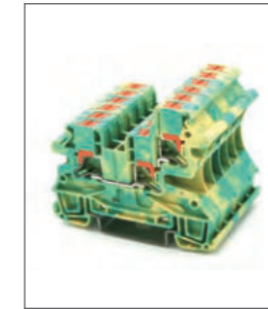

RPI 4-TWIN-PE
Клемма Push-in, 3 контакта
Ширина 10.2мм / - А / 4мм²
Стр. 009



RPI 2,5-QUATTRO-PE
Клемма Push-in, 4 контакта
Ширина 5.2мм / - А / 2.5мм²
Стр. 010



RPI 4-QUATTRO-PE
Клемма Push-in, 4 контакта
Ширина 10.2мм / - А / 4мм²
Стр. 010



RPI 4-HESI
Клемма Push-in с предохранител.
Ширина 6.2мм / 6.3А / 4мм²
Стр. 011



RPI 4-MT
Клемма Push in с ножевым разм.
Ширина 6.2мм / 20А, / 4мм²
Стр. 012



RPI 4-TG
Клемма с размыкателем
Ширина 6.2мм / 20А / 4мм²
Стр. 012



RPV 2,5
Клемма с монтажом сверху
Ширина 5.2мм / 24А / 2.5мм²
Стр. 013



RPV 4
Клемма с монтажом сверху
Ширина 6.2мм / 32А / 4мм²
Стр. 013



RPV 6
Клемма с монтажом сверху
Ширина 8.2 мм / 41А / 6мм²
Стр. 014



RPV 10
Клемма с монтажом сверху
Ширина 10.2мм / 57А / 10мм²
Стр. 014

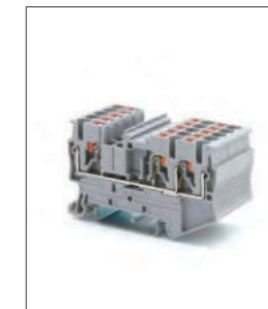

RPV 2,5-TWIN
Клемма с монтажом сверху,
3 контакта
Ширина 5.2мм / 24А / 2.5мм²
Стр. 015



RPV 4-TWIN
Клемма с монтажом сверху,
3 контакта
Ширина 6.2мм / 32А / 4мм²
Стр. 015



RPV 2,5-QUATTRO
Клемма с монтажом сверху,
4 контакта
Ширина 5.2мм / 24А / 2.5мм²
Стр. 016



RPV 4-QUATTRO
Клемма с монтажом сверху,
4 контакта
Ширина 6.2мм / 32А / 4мм²
Стр. 016

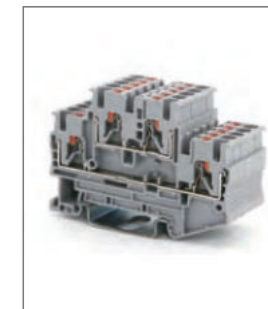

RPVTT 2,5
Клемма, 2 уровня
Ширина 5.2мм / 24А / 2.5мм²
Стр. 017

ОБЗОР ПРОДУКЦИИ

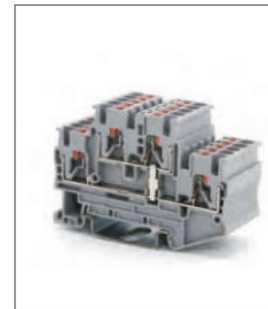

RPVTT 2,5-PV
Клемма, 2 уровня
Ширина 5.2мм / 24А / 4мм²
Стр. 017



RPVTT 4
Клемма, 2 уровня
Ширина 5.2мм / 32А / 4мм²
Стр. 018



RPVTT 4-PV
Клемма, 2 уровня
Ширина 5.2мм / 32А / 4мм²
Стр. 018



RPV 2,5-3L
Клемма, 3 уровня
Ширина 5.2мм / 24А / 4мм²
Стр. 019



RPV 2,5-3L-PV
Клемма, 3 уровня
Ширина 5.2мм / 24А / 4мм²
Стр. 019



RPV 2,5-PE
Клемма заземляющая с монтажом сверху
Ширина 5.2мм / - / 2.5мм²
Стр. 020



RPV 4-PE
Клемма заземляющая с монтажом сверху
Ширина 6.2мм / - / 4мм²
Стр. 020



RPV 6-PE
Клемма заземляющая с монтажом сверху
Ширина 8.2мм / - / 6мм²
Стр. 021



RPV 10-PE
Клемма заземляющая с монтажом сверху, 4 контакта
Ширина 10.2мм / - / 10мм²
Стр. 021

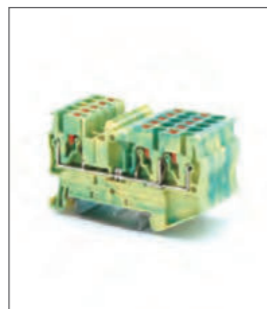

RPV 2,5-TWIN-PE
Клемма заземляющая с монтажом сверху, 3 контакта
Ширина 5.2мм / - / 2.5мм²
Стр. 022



RPV 4-TWIN-PE
Клемма заземляющая с монтажом сверху, 3 контакта
Ширина 6.2мм / - / 4мм²
Стр. 022

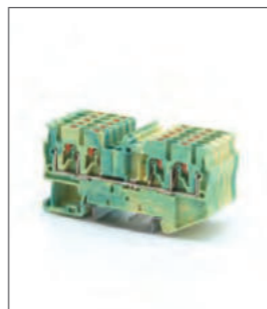

RPV 2,5-QUATTRO-PE
Клемма заземляющая с монтажом сверху, 4 контакта
Ширина 5.2мм / - / 2.5мм²
Стр. 023



RPV 4-QUATTRO-PE
Клемма заземляющая с монтажом сверху, 4 контакта
Ширина 6.2мм / - / 4мм²
Стр. 023



RPVTT 2,5-PE
Клемма заземляющая, 2 уровня
Ширина 5.2мм / - / 2.5мм²
Стр. 024

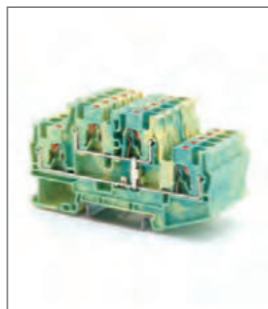

RPVTT 4-PE
Клемма заземляющая, 3 уровня
Ширина 6.2мм / - / 4мм²
Стр. 024

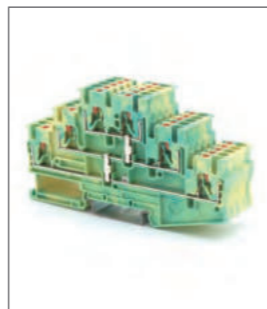

RPV 2,5-3L-PE
Клемма заземляющая, 3 уровня
Ширина 5.2мм / - / 2.5мм²
Стр. 025

ОБЗОР ПРОДУКЦИИ

* Готовится серийное производство



RPV 2,5-PE/3L
Клемма заземляющая, 4 уровня
Ширина 5.2мм / 24А / 2.5мм²
Стр. 026



RUT 2,5
Клемма универсальная
Ширина 5.2мм / 24А / 2.5мм²
Стр. 027



RUT 4
Клемма универсальная
Ширина 6.2мм / 32А / 4мм²
Стр. 027



RUT 6
Клемма универсальная
Ширина 8.2мм / 41А / 6мм²
Стр. 028



RUT 10
Клемма универсальная
Ширина 10.2мм / 57А / 10мм²
Стр. 028



RUT 16
Клемма универсальная
Ширина 12.2мм / 76А / 16мм²
Стр. 029



RUT 35
Клемма универсальная
Ширина 15.2мм / 125А / 35мм²
Стр. 029



RUT 2,5-PE
Клемма универсальная заземл.
Ширина 5.2мм / - А / 2.5мм²
Стр. 030



RUT 4-PE
Клемма универсальная заземл.
Ширина 6.2мм / - А / 4мм²
Стр. 030



RUT 6-PE
Клемма универсальная заземл.
Ширина 6.2мм / - А / 6мм²
Стр. 031



RUT 10-PE
Клемма универсальная заземл.
Ширина 10.2мм / - А / 10мм²
Стр. 031



RUT 2,5-TWIN
Клемма универсальная, 3 контакта
Ширина 5.2мм / 24А / 4мм²
Стр. 032



RUT 4-TWIN
Клемма универсальная, 3 контакта
Ширина 6.9мм / 32А / 4мм²
Стр. 032



RUT 2,5-QUATTRO
Клемма универсальная, 4 контакта
Ширина 5.2мм / 24А / 2.5мм²
Стр. 033



RUT 4-QUATTRO-HV
Клемма универсальная, 4 контакта
Ширина 6.2мм / 32А / 4мм²
Стр. 033

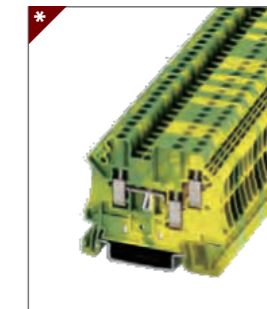

RUT 2,5-TWIN-PE
Клемма универсальная заземляющая, 3 контакта
Ширина 5.2мм / - А / 2.5мм²
Стр. 034

ОБЗОР ПРОДУКЦИИ

 Готовится серийное производство



RUT 4-TWIN-PE
Клемма заземляющая,
3 контакта
Ширина 6.2мм / - A / 4мм²
Стр. 034



RUT 2,5-QUATTRO-PE
Клемма заземляющая,
2 уровня, 4 контакта
Ширина 5.2мм / - A / 2.5мм²
Стр. 035



RUT 4-QUATTRO-PE
Клемма заземляющая,
2 уровня, 4 контакта
Ширина 6.2мм / - A / 4мм²
Стр. 035



RUTTB 4
Клемма, 2 уровня
Ширина 5.2мм / 32A / 4мм²
Стр. 036



RUT 4-HESI
Клемма с предохранителем
Ширина 6.2мм / 6.3A / 4мм²
Стр. 037

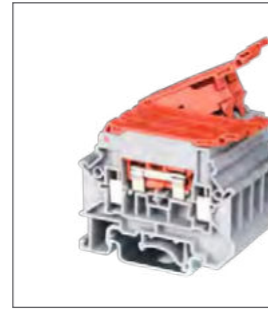

RUT 4-HEDI
Клемма с короткозамыкателем
Ширина 6.2мм / 20A / 4мм²
Стр. 037



RUT 4-MT
Клемма с ножевым размыкат.
Ширина 6.2мм / 20A / 10мм²
Стр. 038



RUT 4-MT-P/P
Клемма с ножевым размыкат.
Ширина 6.2мм / 20A / 2.5мм²
Стр. 038



RUT 6-T-HV P/P
Клемма с ползуновым
размыкателем
Ширина 8.2мм / 41A / 6мм²
Стр. 039



RUT 6-T-HV
Клемма с ползуновым
размыкателем
Ширина 8.2мм / 41A / 6мм²
Стр. 039



RUT 6-RTK/S
Клемма с размыкат. для
измерит. трансформаторов
Ширина 8.2мм / 57A / 6мм²
Стр. 040

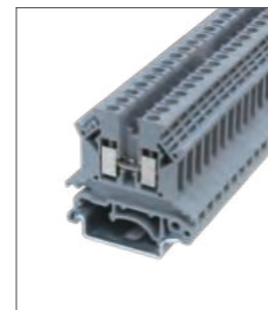

RUK 1,5N
Клемма универсальная
Ширина 4.2мм / 17.5A / 1.5мм²
Стр. 041

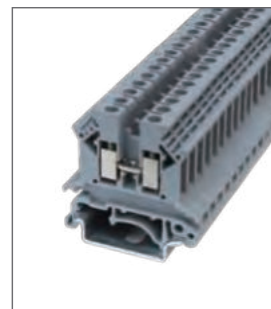

RUK 2,5B
Клемма универсальная
Ширина 6.2мм / 32A / 2.5мм²
Стр. 041



RUK 3N
Клемма универсальная
Ширина 5.2мм / 32A / 2.5мм²
Стр. 042



RUK 5N
Клемма универсальная
Ширина 6.2мм / 41A / 4мм²
Стр. 042

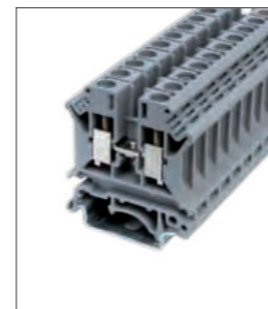

RUK 6N
Клемма универсальная
Ширина 8.2мм / 57A / 6мм²
Стр. 043

ОБЗОР ПРОДУКЦИИ

 Готовится серийное производство

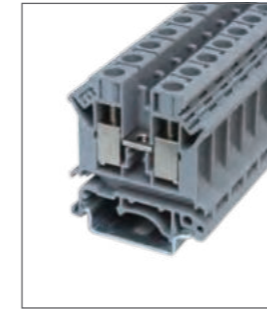

RUK 10N
Клемма универсальная
Ширина 10.2мм / 76A / 10мм²
Стр. 043

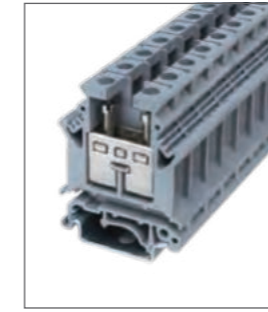

RUK 16N
Клемма универсальная
Ширина 12.2мм / 101A / 16мм²
Стр. 044

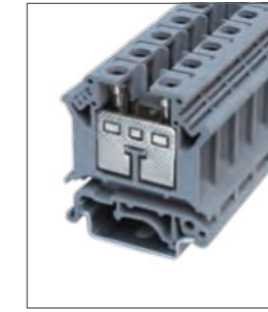

RUIK 16
Клемма универсальная
Ширина 12.2мм / 101A / 16мм²
Стр. 044

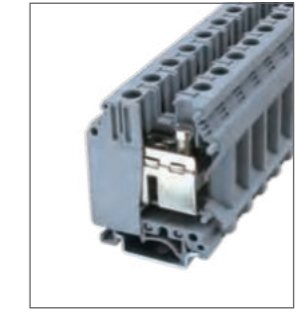

RUK 35N
Клемма универсальная
Ширина 15.2мм / 150A / 35мм²
Стр. 045

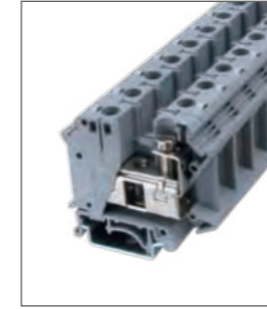

RUIK 35
Клемма универсальная
Ширина 15.2мм / 150A / 35мм²
Стр. 045

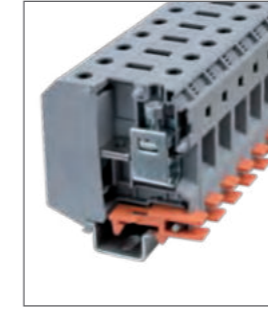

RUKH 50
Сильноточная клемма
Ширина 20мм / 150A / 50мм²
Стр. 046

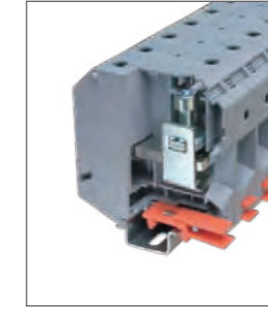

RUKH 95
Сильноточная клемма
Ширина 25мм / 232A / 95мм²
Стр. 046

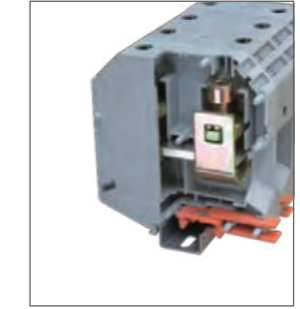

RUKH 150
Сильноточная клемма
Ширина 31мм / 309A / 150мм²
Стр. 047

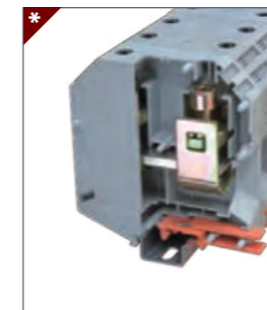

RUKH 240
Клемма сильноточная
Ширина 36мм / 415A / 240мм²
Стр. 047

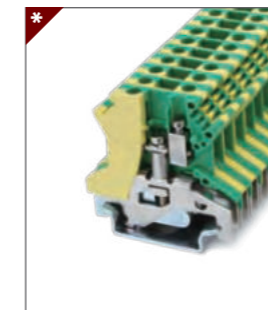

RUSLKG 1,5N
Клемма универсальная заземл.
Ширина 4.2мм / - A / 1.5мм²
Стр. 048

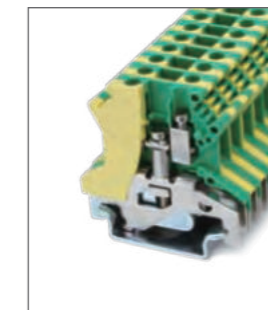

RUSLKG 2,5B
Клемма универсальная заземл.
Ширина 6.2мм / - A / 2.5мм²
Стр. 048

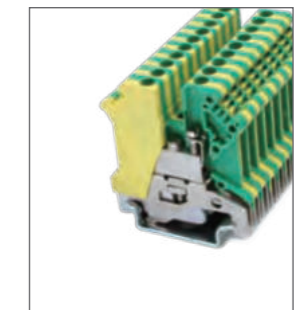

RUSLKG 3N
Клемма универсальная заземл.
Ширина 5.2мм / - A / 2.5мм²
Стр. 049

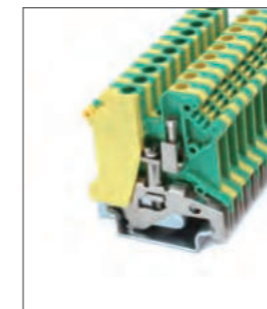

RUSLKG 5N
Клемма универсальная заземл.
Ширина 6.2мм / - A / 4мм²
Стр. 049



RUSLKG 6N
Клемма универсальная заземл.
Ширина 8.2мм / - A / 6мм²
Стр. 049

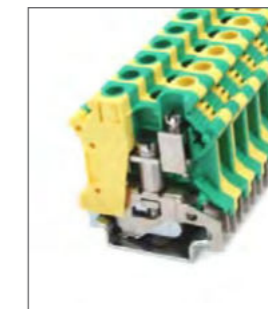

RUSLKG 10N
Клемма универсальная заземл.
Ширина 10.2мм / - A / 10мм²
Стр. 050

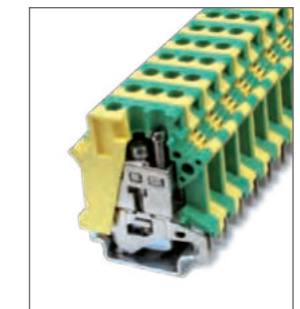

RUSLKG 16N
Клемма универсальная заземл.
Ширина 12.2мм / - A / 16мм²
Стр. 050

ОБЗОР ПРОДУКЦИИ

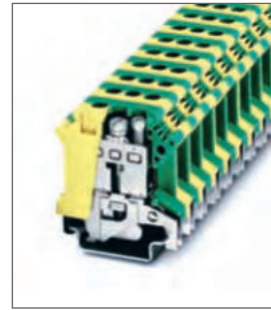

RUISLKG 16

Клемма универсальная заземл.
Ширина 12.2мм / - A / 16мм²
Стр. 051



RUSLKG 35 N

Клемма универсальная заземл.
Ширина 15.2мм / - A / 35мм²
Стр. 051

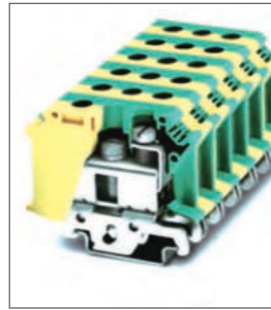

RUISLKG 35

Клемма универсальная заземл.
Ширина 15.2мм / - A / 35мм²
Стр. 051



RUSLKG 50

Клемма универсальная заземл.
Ширина 20мм / - A / 50мм²
Стр. 052



RUSLKG 95

Клемма универсальная заземл.
Ширина 25мм / - A / 95мм²
Стр. 052



RUKK 3

Клемма, 2 уровня
Ширина 5.2мм / 32A / 2.5мм²
Стр. 053



RUKKB 3

Клемма, 2 уровня
Ширина 5.2мм / 32A / 2.5мм²
Стр. 063



RUKK 5

Клемма, 2 уровня
Ширина 6.2мм / 32A / 4мм²
Стр. 054

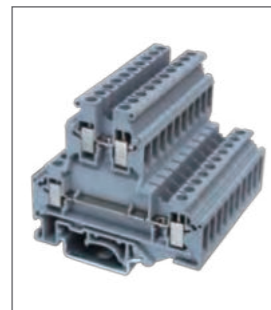

RUKKB 5

Клемма, 2 уровня
Ширина 6.2мм / 32A / 4мм²
Стр. 054

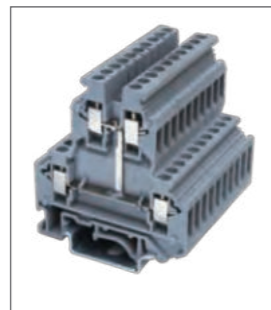

RUKK 3-PV

Клемма, 2 уровня
Ширина 5.2мм / 28A / 2.5мм²
Стр. 055



RUKK 5-PV

Клемма, 2 уровня
Ширина 6.2мм / 33A / 4мм²
Стр. 055

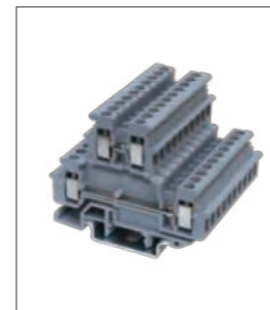

RMBKKB 2,5-LA

Клемма, 2 уровня
Ширина 5.2мм / 24A / 2.5мм²
Стр. 056

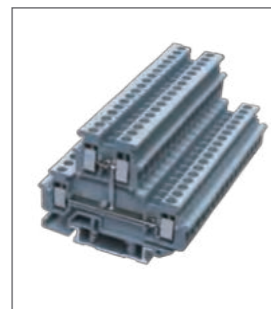

RMBKKB 2,5-PV-LA

Клемма, 3 уровня
Ширина 5.2мм / 24A / 2.5мм²
Стр. 056

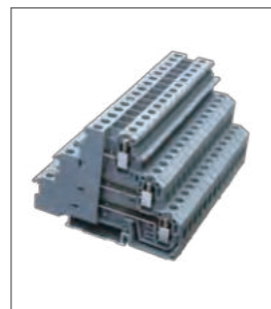

RDIKD 1,5

Клемма, 3 уровня
Ширина 6.2мм / 30 A / 4мм²
Стр. 057

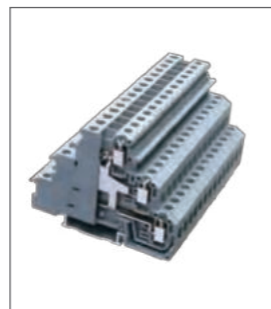

RDIKD 1,5-PV

Клемма, 3 уровня
Ширина 6.2мм / 30 A / 4мм²
Стр. 057

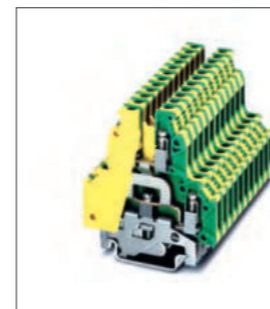

RUKK 5-PE

Клемма заземляющая, 2 уровня
Ширина 6.2мм / - A / 4мм²
Стр. 058

ОБЗОР ПРОДУКЦИИ

Готовится серийное производство

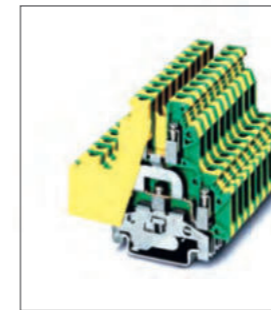

RUKKB 5-PE

Клемма заземл., 2 уровня
Ширина 6.2мм / - A / 4мм²
Стр. 058

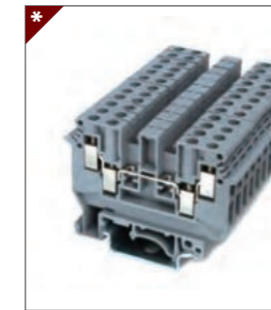

RUDK 3

Клемма проходная, 4 контакта
Ширина 5.2мм / 32A / 2.5мм²
Стр. 059

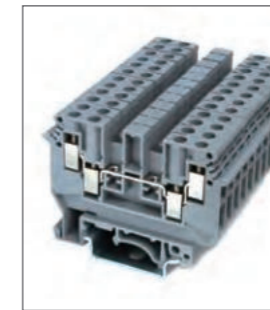

RUDK 4

Клемма проходная, 4 контакта
Ширина 6.2мм / 32A / 4мм²
Стр. 060

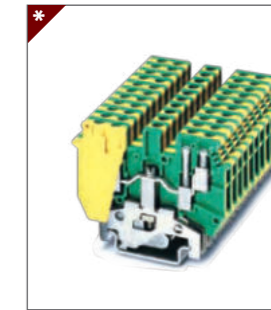

RUDK 4-PE

Клемма заземл., 2 уровня
Ширина 6.2 мм / -A / 4мм²
Стр. 060

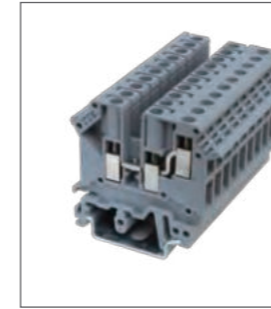

RUK 3-TWIN

Клемма проходная, 3 контакта
Ширина 5.2мм / 24A / 2.5мм²
Стр. 061

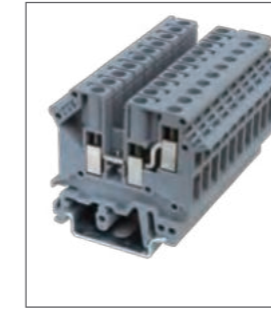

RUK 5-TWIN

Клемма проходная, 3 контакта
Ширина 6.2мм / 32A / 4мм²
Стр. 062

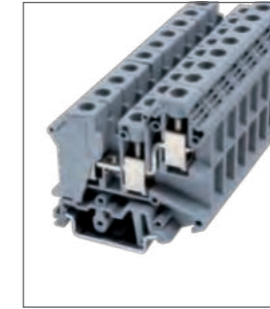

RUK 10-TWIN

Клемма проходная, 3 контакта
Ширина 10.2мм / 76A / 10мм²
Стр. 062

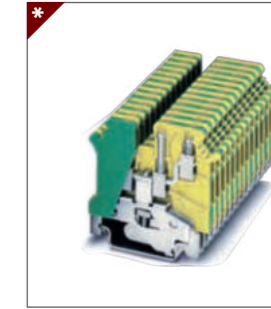

RUK 3-TWIN-PE

Клемма заземляющая,
3 контакта
Ширина 5.2мм / -A / 2.5мм²
Стр. 063



RUK 5-TWIN-PE

Клемма заземляющая,
3 контакта
Ширина 6.2мм / -A / 4мм²
Стр. 064

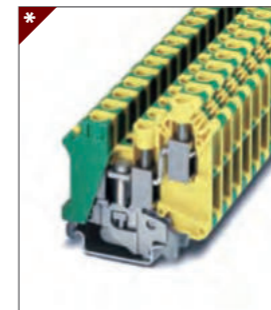

RUK 10-TWIN-PE

Клемма заземляющая,
3 контакта
Ширина 10.2мм / -A / 10мм²
Стр. 064

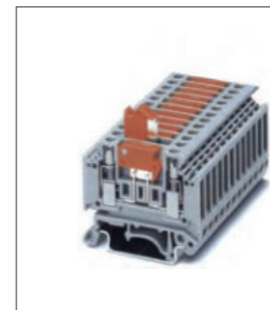

RMTK-P/P

Клемма с ножевым размык.
Ширина 5.2мм / 16A / 2.5мм²
Стр. 065

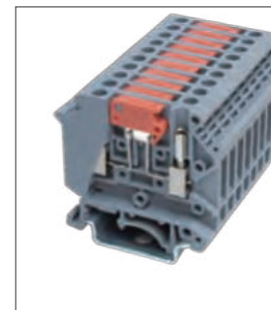

RUK 5 -MTK-P/P

Клемма с ножевым размык.
Ширина 6.2мм / 16A / 4мм²
Стр. 066

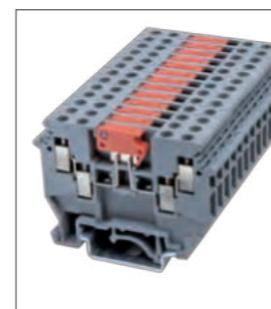

RUDK 4-MTK-P/P

Клемма с ножевым размык.
Ширина 6.2мм / 16A / 4мм²
Стр. 066

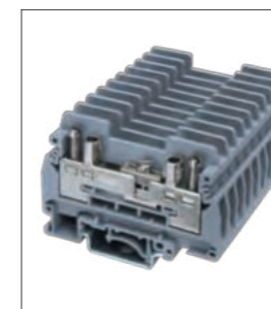

RURTK/S

Тестовая клемма
Ширина 8.2мм / 57A / 6мм²
Стр. 067



RMTK/S

Тестовая клемма мини
Ширина 8.2мм / 57A / 6мм²
Стр. 068

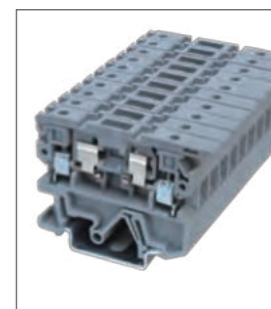

RSAK 1 EN

Клемма с предохранителем
Ширина 8.2мм / 6.3 A / 4мм²
Стр. 069

ОБЗОР ПРОДУКЦИИ



RSAK 1 EN-N
Клемма с предохранителем
Ширина 8.2мм / 6.3A / 4мм²
Стр. 069



RUK 5-HESI
Клемма с предохранителем
Ширина 8.2мм / 6.3A / 4мм²
Стр. 070



RUK -SI
Клемма с предохранителем
Ширина 8.2мм / 6.3A / 4мм²
Стр. 070



RUK 10 -DREHSI
Клемма с поворотным держателем предохранителя
Ширина 12мм / 10A / 10мм²
Стр. 071



RUK 10-DREHSI-6.3x32
Клемма с поворотным держателем предохранителя
Ширина 12мм / 10A / 10мм²
Стр. 071



RAKG 4
L/N/PE соединительные клеммы
Стр. 072

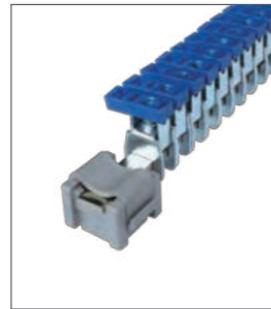

RAKG 16
L/N/PE соединительные клеммы
Стр. 072



RAKG 35
L/N/PE соединительные клеммы
Стр. 073



RMJ 2.5
Малый шинный клеммный блок
Ширина 28мм / 24A / 2.5мм²
Стр. 074



RMJ 2,5E
Малый шинный клеммный блок
Ширина 24мм / 24A / 2.5мм²
Стр. 074



RMJ 2,5BE
Малый шинный клеммный блок
Ширина 18мм / 24A / 2.5 мм²
Стр. 075



RSK 8
Зажим экрана кабеля
Стр. 076



RSK 14
Зажим экрана кабеля
Стр. 076



RP 1-2 RP 1-2/28
Интегральный разъем (накладка)
Стр. 077



RP 1-2/35
Интегральный разъем (накладка)
Стр. 078



RP 1-3
Интегральный разъем (накладка)
Стр. 078

ОБЗОР ПРОДУКЦИИ



RPB-20/40-1
Рамка для маркировки
Стр. 079



RP2 RP 2-28
Интегральный разъем (накладка)
Стр. 080



RPF
клеммная колодка сквозная
Ширина 19мм / 24A / 2.5мм²
Стр. 081

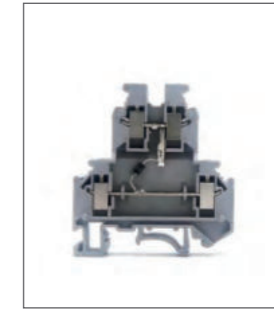

RUG/D-A
Клемма с диодом
Ширина 6.2мм / 0.5A / 4мм²
Стр. 082

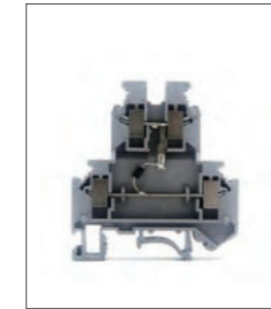

RUG/D-B
Клемма с диодом
Ширина 6.2мм / 0.5A / 4мм²
Стр. 082

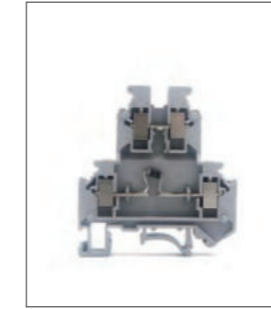

RUG/D-C
Клемма с диодом
Ширина 6.2мм / 0.5A / 4мм²
Стр. 083

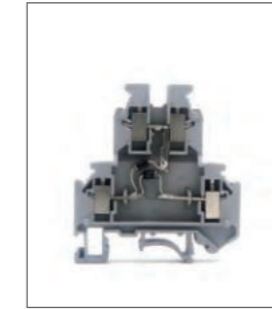

RUG/D-D
Клемма с диодами
Ширина 6.2мм / 0.5A / 4мм²
Стр. 083

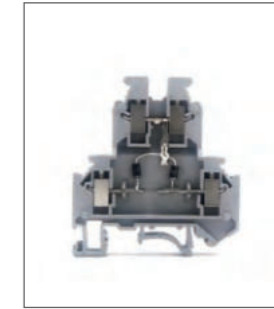

RUG/D-E
Клемма с диодами
Ширина 6.2мм / 0.5A / 4мм²
Стр. 083

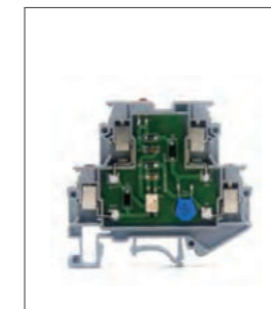

RUG-O-12DC/L/100mA
Клемма с оптроном
Ширина 6.2мм / 100mA / 4мм²
Стр. 084

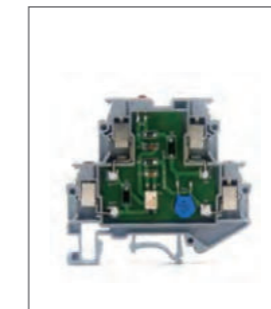

RUG-O-24DC/L/100mA
Клемма с оптроном
Ширина 6.2мм / 100mA / 4мм²
Стр. 084

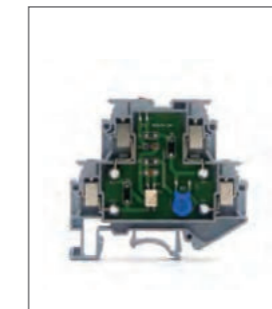

RUG-O-48DC/L/100mA
Клемма с оптроном
Ширина 6.2мм / 100mA / 4мм²
Стр. 085

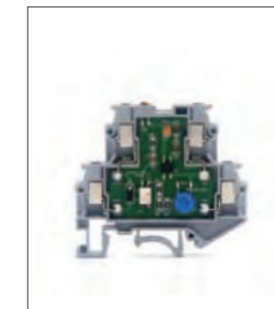

RUG-O-220AC/L/100mA
Клемма с оптроном
Ширина 6.2мм / 100mA / 4мм²
Стр. 085

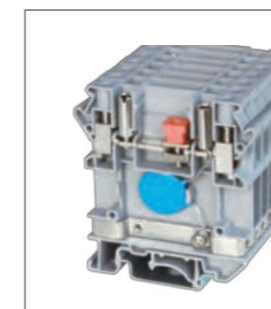

RTK 6
Клемма с защитой от помех
Ширина 8.2мм / 41A / 6мм²
Стр. 086



RT
Ультратонкое реле средней мощности
Ширина 6.2мм / 32A / 10мм²
Стр. 087



RTB 2,5B
Клемма проходная
Ширина 6.2мм / 24A / 2.5мм²
Стр. 088



RTB 4
Клемма проходная
Ширина 6.2мм / 32A / 4мм²
Стр. 088

ОБЗОР ПРОДУКЦИИ



RTB 6
Клемма проходная
Ширина 8.2мм / 41А / 6мм²
Стр. 089



RTB 10
Клемма проходная
Ширина 10.2мм / 57А / 10мм²
Стр. 089



RTB 16
Клемма проходная
Ширина 12.2мм / 76А / 16мм²
Стр. 090



RTB 35
Клемма проходная
Ширина 15.2мм / 125А / 35мм²
Стр. 090

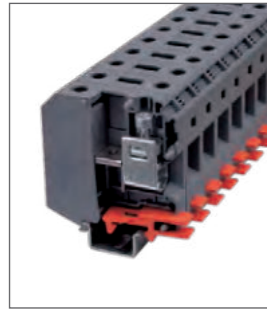

RTB 50
Сильноточная клемма
Ширина 20мм / 150А / 50мм²
Стр. 091

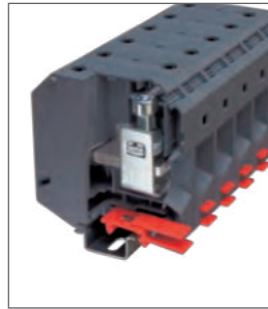

RTB 95
Сильноточная клемма
Ширина 25мм / 232А / 95мм²
Стр. 091



RTB 150
Сильноточная клемма
Ширина 31мм / 309А / 150мм²
Стр. 092



RTB 2,5B-PE
Клемма заземляющая
Ширина 6.2мм / -А / 2.5мм²
Стр. 093

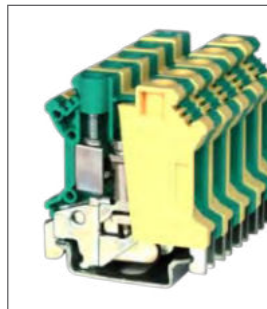

RTB 4-PE
Клемма заземляющая
Ширина 6.2мм / -А / 4мм²
Стр. 093

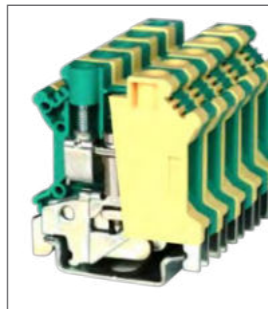

RTB 6-PE
Клемма заземляющая
Ширина 8.2мм / -А / 6мм²
Стр. 094

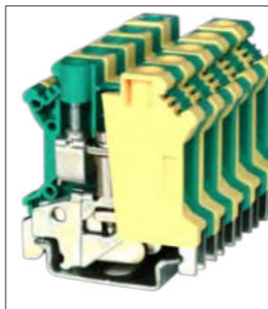

RTB 10-PE
Клемма заземляющая
Ширина 10.2 мм / -А / 10мм²
Стр. 094



RTB 4-L/LB
Клемма 2 уровня
Ширина 6.2мм / 32А / 4мм²
Стр. 095



RTB 4-2L
Клемма 2 уровня
Ширина 6.2мм / 32А / 2.5мм²
Стр. 095



RTB 4-L/LB-PV
Клемма 2 уровня
Ширина 6.2мм / 32А / 4мм²
Стр. 096



RTB 4-QUATTRO
Клемма проходная винтовая,
4 контакта
Ширина 6.2мм / 32А / 4мм²
Стр. 097



RTB 4 -TWIN
Клемма проходная винтовая,
3 контакта
Ширина 6.2мм / 32А / 4мм²
Стр. 098

ОБЗОР ПРОДУКЦИИ

Готовится серийное производство



RTB 10 -TWIN
Проходная клемма винтовая,
3 контакта
Ширина 10.2мм / 76А / 10мм²
Стр. 098



RTB 4-HESI
Клемма с предохранителем
Ширина 8.2мм / 6.3А / 4мм²
Стр. 099



RTB 4-HEDI
Клемма с ножевым размык.
Ширина 8.2мм / 16А / 4мм²
Стр. 099



RTB 6-RTK/S
Измерительная клемма с
ползунковым размыкателем
Ширина 8.2мм / 57А / 6мм²
Стр. 100



RNS 1,5
Клемма пружинная
Ширина 4.2мм / 17.5А / 1.5мм²
Стр. 101



RNS 2,5
Клемма пружинная
Ширина 5.2мм / 24А / 2.5мм²
Стр. 101



RNS 4
Клемма пружинная
Ширина 6.2мм / 32А / 4мм²
Стр. 102



RNS 6
Клемма пружинная
Ширина 8.2мм / 41А / 6мм²
Стр. 102



RNS 10
Клемма пружинная
Ширина 10.2мм / 57А / 10мм²
Стр. 103



RNS 16
Клемма пружинная
Ширина 12.2мм / 76А / 16мм²
Стр. 103



RNS 1,5-TWIN
Клемма пружинная, 3 контакта
Ширина 4.2мм / 17.5А / 1.5мм²
Стр. 104



RNS 2,5-TWIN
Клемма пружинная, 3 контакта
Ширина 5.2мм / 24А / 2.5мм²
Стр. 104



RNS 4-TWIN
Клемма пружинная, 3 контакта
Ширина 6.2мм / 32А / 4мм²
Стр. 105



RNS 6-TWIN
Клемма пружинная, 3 контакта
Ширина 8.2мм / 41А / 6мм²
Стр. 105



RNS 1,5-QUATTRO
Клемма пружинная, 4 контакта
Ширина 4.2мм / 17.5А / 1.5мм²
Стр. 106



RNS 2,5-QUATTRO
Клемма пружинная, 4 контакта
Ширина 5.2мм / 24А / 2.5мм²
Стр. 106

ОБЗОР ПРОДУКЦИИ

 Готовится серийное производство



RNS 4-QUATTRO
Клемма пружинная, 4 контакта
Ширина 6.2мм / 32А / 4мм²
Стр. 107



RNSTB 2,5
Клемма пружинная, 2 уровня
Ширина 5.2мм / 22А / 2.5мм²
Стр. 108



RNSTB 4
Клемма пружинная, 2 уровня
Ширина 6.2 мм / 30А / 4мм²
Стр. 108



RNS 1,5-PE
Клемма пружинная заземл.
Ширина 4.2мм / -А / 1.5мм²
Стр. 109

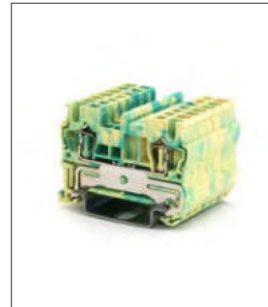

RNS 2,5-PE
Клемма пружинная заземл.
Ширина 5.2мм / -А / 2.5мм²
Стр. 109



RNS 4-PE
Клемма пружинная заземл.
Ширина 6.2мм / -А / 4мм²
Стр. 110

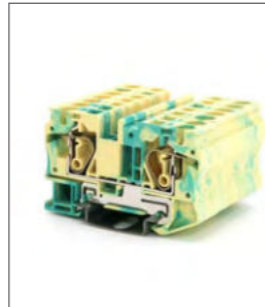

RNS 6-PE
Клемма пружинная заземл.
Ширина 8.2 мм / -А / 6мм²
Стр. 110



RNS 10-PE
Клемма пружинная заземл.
Ширина 10.2мм / -А / 10мм²
Стр. 111



RNS 16-PE
Клемма пружинная заземл.
Ширина 12.2мм / -А / 16мм²
Стр. 111



RNS 1,5-TWIN-PE
Клемма пружинная заземляющая, 3 контакта
Ширина 4.2мм / -А / 1.5мм²
Стр. 112

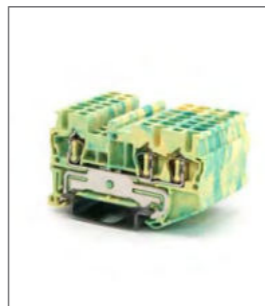

RNS 2,5-TWIN-PE
Клемма пружинная заземляющая, 3 контакта
Ширина 5.2мм / -А / 2.5мм²
Стр. 112



RNS 4-TWIN-PE
Клемма пружинная заземляющая, 3 контакта
Ширина 6.2мм / -А / 4мм²
Стр. 113



RNS 6-TWIN-PE
Клемма пружинная заземляющая, 3 контакта
Ширина 8.2мм / -А / 6мм²
Стр. 113



RNS 1,5-QUATTRO-PE
Клемма пружинная заземляющая, 4 контакта
Ширина 4.2мм / -А / 1.5мм²
Стр. 114



RNS 2,5-QUATTRO-PE
Клемма пружинная заземляющая, 4 контакта
Ширина 5.2мм / -А / 2.5мм²
Стр. 114



RNS 4-QUATTRO-PE
Клемма пружинная заземляющая, 4 контакта
Ширина 6.2мм / -А / 4мм²
Стр. 115

ОБЗОР ПРОДУКЦИИ

 Готовится серийное производство



RNSTB 2,5-PE
Клемма пружинная 2 уровня
Ширина 5.2мм / -А / 2.5мм²
Стр. 116



RNS 2,5-MT
Клемма с ножевым размык.
Ширина 5.2мм / 20А / 2.5мм²
Стр. 117



RNS 4-MT
Клемма с ножевым размык.
Ширина 6.2мм / 20А / 4мм²
Стр. 117



RNSTB 2,5-TWIN
Клемма пружинная 2 уровня
Ширина 5.2 мм / 22А / 2.5мм²
Стр. 118



RNS 2,5-3L
Клемма 3 уровня
Ширина 5.2мм / 20А / 2.5мм²
Стр. 119



RNS 2,5/1P
Клемма пружинная/штекерное соединение
Ширина 5.2мм / 24А / 2.5мм²
Стр. 120



RNS 2,5/1P-PE
Клемма пружинная/штекерное соединение заземл.
Ширина 5.2мм / 24А / 2.5мм²
Стр. 120



RNS 4-HESI
Клемма пружинная с предохранителем
Ширина 6.2мм / 6.3А / 4мм²
Стр. 121



RST 1,5
Клемма пружинная
Ширина 4мм / 18А / 1.5мм²
Стр. 122



RST 2,5
Клемма пружинная
Ширина 5мм / 31А / 2.5мм²
Стр. 122



RST 4
Клемма пружинная
Ширина 6мм / 40А / 4мм²
Стр. 123



RST 6
Клемма пружинная
Ширина 8мм / 52А / 6мм²
Стр. 123



RST 10
Клемма пружинная
Ширина 10мм / 57А / 10мм²
Стр. 124

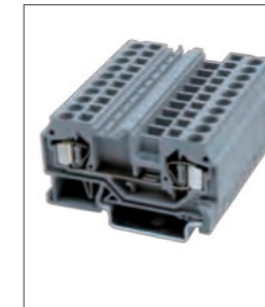

RST 16
Клемма пружинная
Ширина 12мм / 76А / 16мм²
Стр. 124



RST 1,5-TWIN
Клемма пружинная, 3 контакта
Ширина 4мм / 18А / 1.5мм²
Стр. 125



RST 2,5-TWIN
Клемма пружинная, 3 контакта
Ширина 5мм / 31А / 2.5мм²
Стр. 125

ОБЗОР ПРОДУКЦИИ

 Готовится серийное производство



RST 4-TWIN
Клемма пружинная, 3 контакта
Ширина 6мм / 40А / 4мм²
Стр. 126



RST 6-TWIN
Клемма пружинная, 3 контакта
Ширина 8мм / 52А / 6мм²
Стр. 126



RST 10-TWIN
Клемма пружинная, 3 контакта
Ширина 10мм / 57А / 10мм²
Стр. 127



RST 16-TWIN
Клемма пружинная, 3 контакта
Ширина 12мм / 76А / 16мм²
Стр. 127



RST 1,5-QUATTRO
Клемма пружинная, 4 контакта
Ширина 4мм / 18А / 1.5мм²
Стр. 128



RST 2,5-QUATTRO
Клемма пружинная, 4 контакта
Ширина 5мм / 31А / 2.5мм²
Стр. 128



RST 4-QUATTRO
Клемма пружинная, 4 контакта
Ширина 6мм / 40А / 4мм²
Стр. 129



RSTTB 1,5
Клемма пружинная, 2 уровня
Ширина 4мм / 18А / 1.5мм²
Стр. 130



RSTT 2,5
Клемма пружинная, 2 уровня
Ширина 5мм / 26А / 2.5мм²
Стр. 130



RSTTB 2,5
Клемма пружинная, 2 уровня
Ширина 5мм / 26А / 2.5мм²
Стр. 131



RSTT 4
Клемма пружинная, 2 уровня
Ширина 6мм / 32А / 4мм²
Стр. 131



RSTTB 4
Клемма пружинная, 2 уровня
Ширина 6мм / 32А / 4мм²
Стр. 132



RST 1,5-PE
Клеммная колодка пруж. заземл
Ширина 4мм / - / 1.5мм²
Стр. 133



RST 2,5-PE
Клеммная колодка пруж. заземл
Ширина 5мм / - / 2.5мм²
Стр. 133

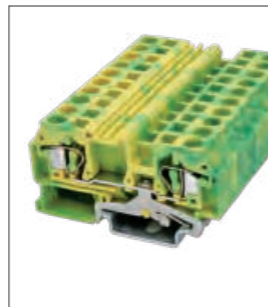

RST 4-PE
Клеммная колодка пруж. заземл
Ширина 6мм / - / 4мм²
Стр. 134

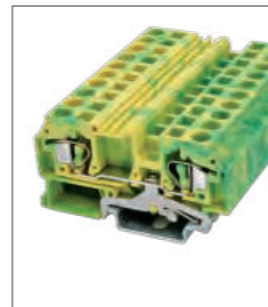

RST 6-PE
Клеммная колодка пруж. заземл
Ширина 8мм / - / 6мм²
Стр. 134

ОБЗОР ПРОДУКЦИИ

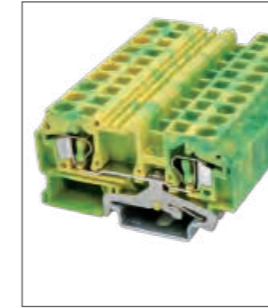

RST 10-PE
Клемма пружинная заземл.
Ширина 10мм / - / 10мм²
Стр. 135

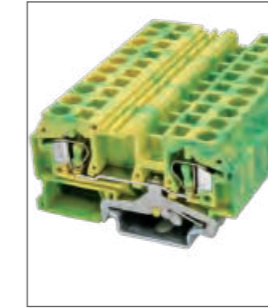

RST 16-PE
Клемма пружинная заземл.
Ширина 12мм / - / 16мм²
Стр. 135

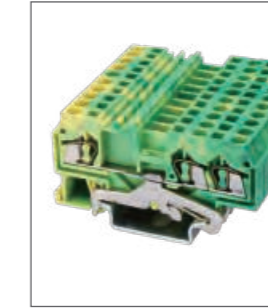

RST 1,5-TWIN-PE
Клемма пружинная заземляющая, 3 контакта
Ширина 4мм / - / 1.5мм²
Стр. 136



RST 2,5-TWIN-PE
Клемма пружинная заземляющая, 3 контакта
Ширина 5мм / - / 2.5мм²
Стр. 136

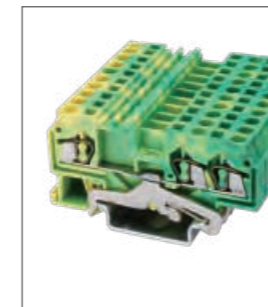

RST 4-TWIN-PE
Клемма пружинная заземляющая, 3 контакта
Ширина 6мм / - / 4мм²
Стр. 137



RST 6-TWIN-PE
Клемма пружинная заземляющая, 3 контакта
Ширина 8мм / - / 6мм²
Стр. 137

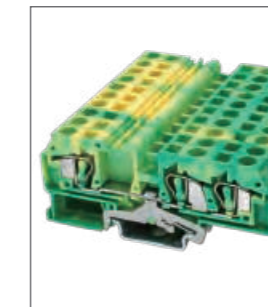

RST 10-TWIN-PE
Клемма пружинная заземляющая, 3 контакта
Ширина 10мм / - / 10мм²
Стр. 138



RST 16-TWIN-PE
Клемма пружинная заземляющая, 3 контакта
Ширина 16мм / - / 16мм²
Стр. 138

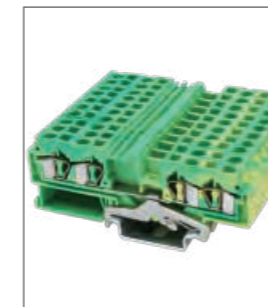

RST 1,5-QUATTRO-PE
Клемма пружинная заземляющая, 4 контакта
Ширина 4мм / - / 1.5мм²
Стр. 139

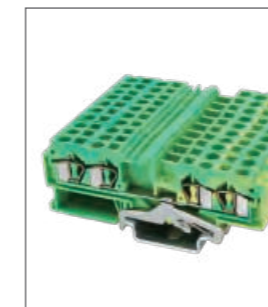

RST 2,5-QUATTRO-PE
Клемма пружинная заземляющая, 4 контакта
Ширина 5мм / - / 2.5мм²
Стр. 139

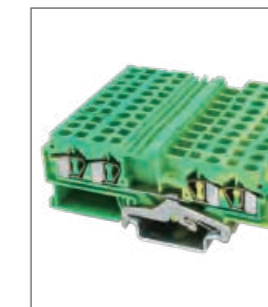

RST 4-QUATTRO-PE
Клемма пружинная заземляющая, 4 контакта
Ширина 6мм / - / 4мм²
Стр. 140

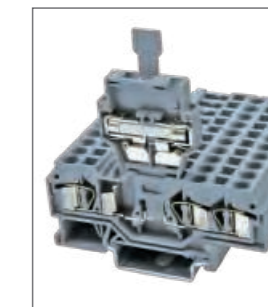

RST 4-HESI
Клемма пружинная с предохранителем, 3 контакта
Ширина 6мм / - / 4мм²
Стр. 141



RST 2,5M-DIN
Мини-клемма пружинная
Ширина 6мм / 24А / 2.5мм²
Стр. 142



RST 2,5MT-DIN
Мини-клемма пружинная
Ширина 10мм / 24А / 2.5мм²
Стр. 142



RST 2,5M-MID
Мини-клемма пружинная
Ширина 6мм / 24А / 2.5мм²
Стр. 143



RST 2,5M-MID-A
Мини-клемма пружинная
Ширина 6мм / 24А / 2.5мм²
Стр. 143

ОБЗОР ПРОДУКЦИИ

 Готовится серийное производство



RST 2,5M-MID-B
Мини-клемма пружинная
Ширина 6мм / 24А / 2.5мм²
Стр. 144



RST 2,5MT-MID
Мини-клемма пружинная
Ширина 10мм / - / 2.5мм²
Стр. 145



RST 2,5MT-MID-A
Мини-клемма пружинная
Ширина 10мм / - / 2.5мм²
Стр. 145



RST 2,5MT-MID-B
Мини-клемма пружинная
Ширина 10мм / - / 2.5мм²
Стр. 146



RST 2,5MT-PE-DIN
Мини-клемма пружинная
заземляющая
Ширина 10мм / - / 2.5мм²
Стр. 147



RST 2,5HT-MID-B
Пружинный клеммный блок
мини, 4 контакта
Ширина 10мм / 24А / 2.5мм²
Стр. 148



RST 2,5HT-MID-A
Пружинный клеммный блок
мини, 4 контакта
Ширина 10мм / 24А / 2.5мм²
Стр. 148



RST 1,5H-MID-B
Пружинный клеммный блок
мини
Ширина 10мм / 24А / 1.5мм²
Стр. 149



RST 2,5-1P
Клемма пружинная/штекерное
соединение
Ширина 5.1мм / 32А / 0.2-4мм²
Стр. 150



RST 2,5-1P-E
Клемма заземл. пружинная/
штекерное соединение
Ширина 5.1мм / 32А / 0.2-4мм²
Стр. 150



RFF 35
Клемма болтовая
Ширина 27мм / 125А / 35мм²
Стр. 151



RFF 70
Клемма болтовая
Ширина 32мм / 192А / 70 мм²
Стр. 151



RFF 120
Клемма болтовая
Ширина 42мм / 269А / 120мм²
Стр. 152



RFF 185
Клемма болтовая
Ширина 55мм / 353А / 185мм²
Стр. 152



RFF 300
Клемма болтовая
Ширина 55мм / 520А / 300мм²
Стр. 153



RTC 60 3P/4P
Сильноточная клемма
60А / 660В
Стр. 154

ОБЗОР ПРОДУКЦИИ

 Готовится серийное производство

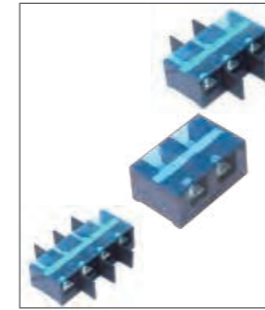

RTC 100 2P/3P/4P
Клемма сильноточная
(Раздел. пластина опция)
100А / 660В
Стр. 154

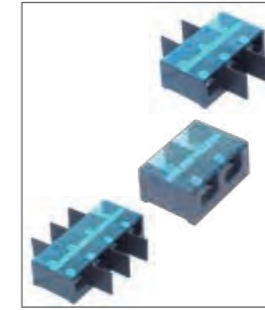

RTC 150 2P/3P/4P
Клемма сильноточная
(Раздел. пластина опция)
150А / 660В
Стр. 155

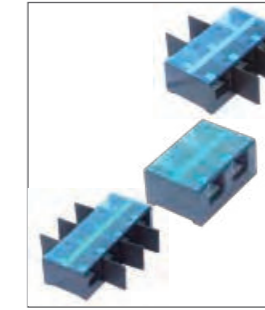

RTC 200 2P/3P/4P
Клемма сильноточная
(Раздел. пластина опция)
200А / 660В
Стр. 155

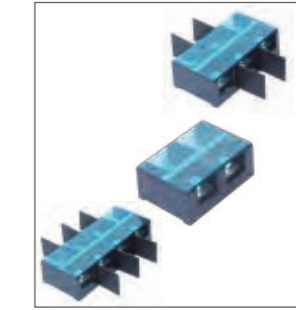

RTC 300 2P/3P/4P
Клемма сильноточная
(Раздел. пластина опция)
300А / 660В
Стр. 156

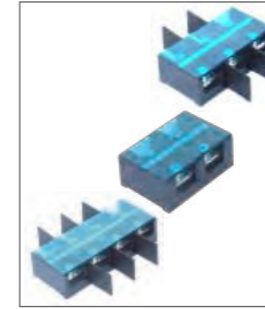

RTC 400 2P/3P/4P
Клемма сильноточная
(Раздел. пластина опция)
400А / 660В
Стр. 156

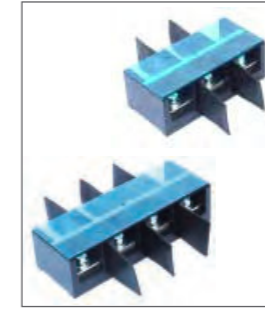

RTC 600 3P/4P
Клемма сильноточная
(Раздел. пластина опция)
600А / 660В
Стр. 157



RBC 60A
Клемма сильноточная открытая
Ширина 21.5мм / 60А
Стр. 158



RBC 100A
Клемма сильноточная открытая
Ширина 27мм / 100А
Стр. 158



RBC 200A
Клемма сильноточная открытая
Ширина 36мм / 200А
Стр. 159



RBC 300A
Клемма сильноточная открытая
Ширина 42мм / 300А
Стр. 159



RSC 300A
Клемма сильноточная открытая
DC1600В / AC950В DC300А / AC200А
Стр. 160



RBH 150A-2P
Сильноточный клеммный блок
с креплением на панель
1500В / 150А
Стр. 161



RBH 200A-3P
Сильноточный клеммный блок
с креплением на панель
1000В / 200А
Стр. 162



RBS 200A-3P
Сильноточный клеммный блок
с креплением на панель
DC1500В / AC1000В / 200А
Стр. 162



RBS 300A-3P
Сильноточный клеммный блок
с креплением на панель
DC1500В / AC1000В / 300А
Стр. 163

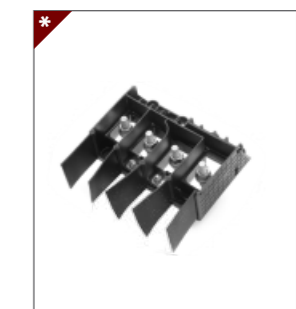

RBH 200A-4P
Сильноточный клеммный блок
с креплением на панель
1000В / 200А
Стр. 164

ОБЗОР ПРОДУКЦИИ

 Готовится серийное производство



RBS 250A-4P

Сильноточный клеммный блок с креплением на панель DC1100В / AC1000В / 250А
Стр. 164



RBH 80A-5P

Сильноточный клеммный блок с креплением на панель 600В / 80А
Стр. 165



RBH 100A-5P

Сильноточный клеммный блок с креплением на панель 800В / 100А
Стр. 165



RBH 120A-5P

Сильноточный клеммный блок с креплением на панель 800В / 120А
Стр. 166



RBN 10W

Клемма открытая
Ширина 7мм / 16А / 660В
Стр. 167



RBN 15W

Клемма открытая
Ширина 10.5мм / 22А / 660В
Стр. 167

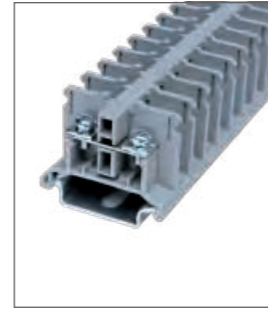

RBN 30W

Клемма открытая
Ширина 12мм / 40А / 660В
Стр. 168

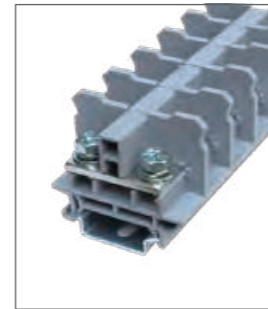

RBN 50W

Клемма открытая
Ширина 15.4мм / 70А / 660В
Стр. 168

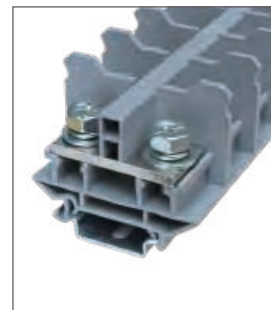

RBN 75W

Клемма открытая
Ширина 20мм / 94А / 660В
Стр. 169



RBN 100W

Клемма открытая
Ширина 26мм / 132А / 660В
Стр. 169



RBN 150W

Клемма открытая
Ширина 26мм / 175А / 660В
Стр. 170

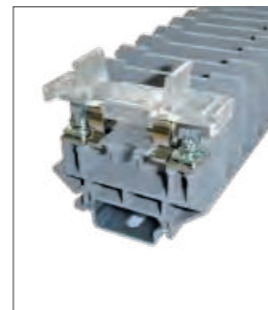

RBNF 10

Клемма открытая
Ширина 15мм / 10А / 660В
Стр. 170

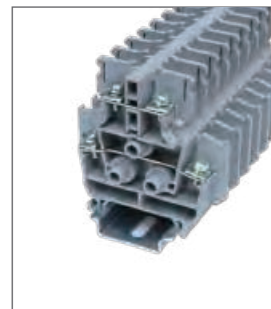

RBND 15W

Клемма открытая
Ширина 15.8мм / 22А / 660В
Стр. 171



RDT 80

Однополюсный распределительный блок 80А / 690В
Стр. 172



RDT 125

Однополюсный распределительный блок 125А / 690В
Стр. 172



RDT 160

Однополюсный распределительный блок 160А / 690В
Стр. 173

ОБЗОР ПРОДУКЦИИ



RDT 250

Однополюсный распределительный блок 250А / 690В
Стр. 173



RDT 400

Однополюсный распределительный блок 400А / 690В
Стр. 174

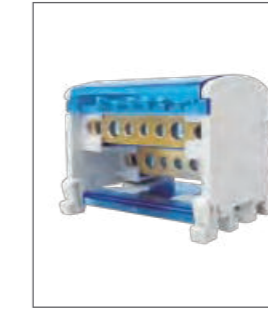

RBD 40A-2P-01

Модульный распределительный блок, 2P 40А / 600В
Стр. 175



RBD 40A-2P-02

Модульный распределительный блок, 2P 40А / 600В
Стр. 175



RBD 40A-2P-03

Модульный распределительный блок, 2P 40А / 600В
Стр. 176



RBD (80A-100A)-2P-01

Модульный распределительный блок, 2P 80 - 100А / 600В
Стр. 176

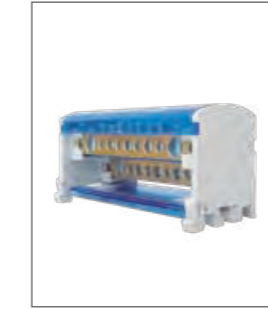

RBD (80A-100A)-2P-02

Модульный распределительный блок, 2P 80 - 100А / 600В
Стр. 176



RBD (80A-100A)-2P-03

Модульный распределительный блок, 2P 80 - 100А / 600В
Стр. 177



RTD 40A-4P-01

Модульный распределительный блок, 4P 40А / 600В
Стр. 178



RTD 40A-4P-02

Модульный распределительный блок, 4P 40А / 600В
Стр. 178



RTD 40A-4P-03

Модульный распределительный блок, 4P 40А / 600В
Стр. 179

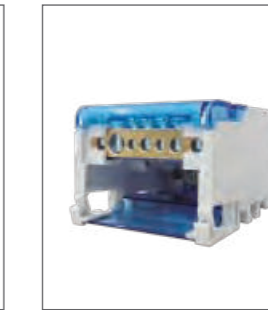

RTD (80A-100A)-4P-01

Модульный распределительный блок, 4P 80 - 100А / 600В
Стр. 179



RTD (80A-100A)-4P-02

Модульный распределительный блок, 4P 80 - 100А / 600В
Стр. 180

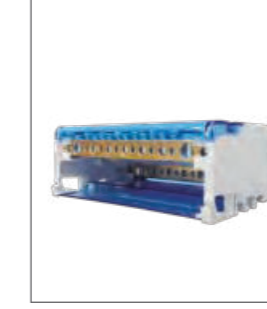

RTD (80A-100A)-4P-03

Модульный распределительный блок, 4P 80 - 100А / 600В
Стр. 180



E-RBN E-ST...

Концевой стопор

Стр. 181



UBE UBE/SD

Маркировка клеммных групп

Стр. 182

ОБЗОР ПРОДУКЦИИ



KLM-A KLM-B

Держатель маркировки клеммных групп

Стр. 183



WFB 4-16 Z-RBN

Маркировочная полоса

Стр. 183



ZB...

Маркировочная планка

Стр. 184-185



FBS/EB...

Вставные и гребенчатые перемычки

Стр. 186-192

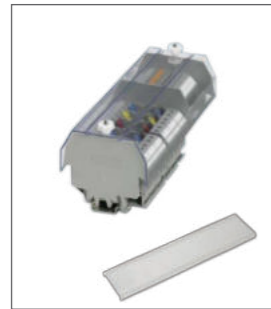

RAP... G-...

Защитный профиль

Стр. 193

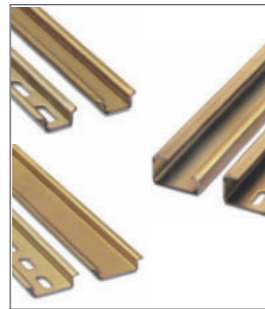

TS 15/ TS 35 / GS 32

Монтажные рейки

Высота 5.5- 15,
Толщина 1.0-1.5

Стр. 194-195

Серия RPI Клеммы с пружинным зажимом Push-in

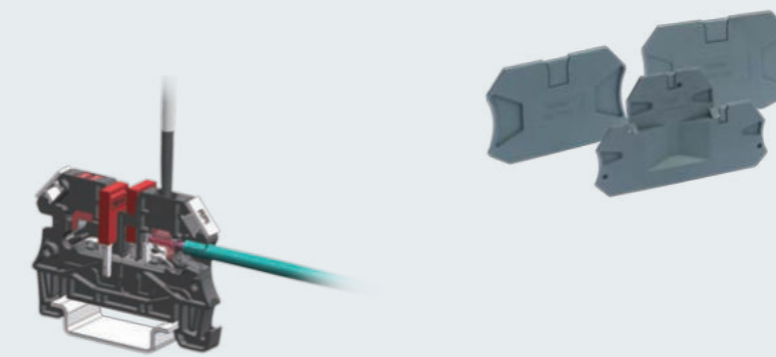

**RPI - Клеммы с
пружинным зажимом
Push-in
U_N=1000В**



RPI 2,5



RPI 4

Описание	Цвет	Ширина 5.2		Ширина 6.2	
		Тип	Тип	Тип	Тип
Клеммная колодка DIN-рейка:U	<ul style="list-style-type: none"> Серый Синий Красн. Желтый Зеленый 	RPI 2,5	RPI 4	RPI 2,5 BU	RPI 4 BU
		RPI 2,5 RD	RPI 4 RD	RPI 2,5 YE	RPI 4 YE
		RPI 2,5 GN	RPI 4 GN		
Торцевая крышка		D-RPI 2.5/4	D-RPI 2.5/4		
Перемычка: макс. 20 полюсов. Возможна резка Цвет: Красный		FBS 2 - 5	FBS 2 - 6	FBS 3 - 5	FBS 3 - 6
		FBS 4 - 5	FBS 4 - 6	FBS 5 - 5	FBS 5 - 6
		FBS 10 - 5	FBS 10 - 6		
Разделительная пластина Цвет: Серый		ATP-RPI	ATP-RPI		
Тестовый адаптер Цвет: Серый		RPAI - 4	RPAI - 4		
Шлицевая отвертка		SZS 0.6×3.5	SZS 0.6×3.5		
Маркировочная планка		Белый ZB 5 Синий ZB 5 BU Оранжевый ZB 5 OG	ZB 6 ZB 6 BU ZB 6 OG		
Габаритные размеры					
Ширина/Длина/Ширина пластины (U7.5 / U10 / U15)	мм	5.2 / 53.6 / 2.2	6.2 / 53.6 / 2.2		
Данные в соответствии с GB14048.1/IEC60947-7-1					
Сечение: одножильный/многожильный	мм ²	0.14 – 4.0 / 0.14–2.5	0.2 – 6.0 / 0.2 – 4.0		
Макс. номин. ток / номин. напряж. / сечение	А / В / мм ²	24 / 1000 / 2.5	32 / 1000 / 4		
Пиковое напряж./категория загрязненности		8 / 3	8 / 3		
Возможность подключения		AWG 26 - 12	AWG 24 - 10		
Многожил. провод с наконеч. с/без втулки	мм ²	0.14 - 2.5 / 0.14 - 2.5	0.25 - 4 / 0.25 - 4		
Многопроводное соединение (2 провода с одинаковой площадью поперечного сечения)					
Сечение: одножильный/многожильный	мм ²	0.14 - 1.5 / 0.14 - 1.5	0.14 – 1.5 / 0.14 - 1.5		
Многожил. провод с наконечником без гильзы	мм ²	0.14 - 1.5	0.14 - 1.5		
Провод с двойным наконечником и гильзами	мм ²	0.5	0.5-1		
Длина снятия изоляции	мм	10	12		
Изоляционный материал		PA	PA		
Класс воспламеняемости по GB30847/UL94		V 0	V 0		
Сравн. индекс трекинговой. CTI		600	600		
Данные испытаний AL/MA/CNAS: CCDT / KETOP					
Номинальное напряжение / ток	GB: В / А	1000 / 24	1000 / 32		
Сертификация		IEC60947-7-1 GB/T 14048.7	IEC 60947-7-1 GB/T 14048.7		

Принципиальная электрическая схема



**RPI - Клеммы с
пружинным зажимом
Push-in
U_N=1000В**



RPI 6



RPI 10

Описание	Цвет	Ширина 8.2		Ширина 10.2	
		Тип	Тип	Тип	Тип
Клеммная колодка DIN-рейка:U	<ul style="list-style-type: none"> Серый Синий Красн. Желтый Зеленый 	RPI 6	RPI 10	RPI 6 BU	RPI 10 BU
		RPI 6 RD	RPI 10 RD	RPI 6 YE	RPI 10 YE
		RPI 6 GN	RPI 10 GN		
Торцевая крышка		D-RPI 6	D-RPI 10		
Перемычка: макс. 20 полюсов. Возможна резка Цвет: Красный		FBS 2 - 8	FBS 2 - 10	FBS 3 - 8	FBS 3 - 10
		FBS 4 - 8	FBS 4 - 10	FBS 5 - 8	FBS 5 - 10
		FBS 10 - 8	FBS 10 - 10		
Разделительная пластина Цвет: Серый		ATP-RPI	ATP-RPI		
Тестовый адаптер Цвет: Серый		RPAI - 4	RPAI - 4		
Шлицевая отвертка		SZS 1.0×4.0	SZS 1.0×6.5		
Маркировочная планка		Белый ZB 8 Синий ZB 8 BU Оранжевый ZB 8 OG	ZB 10 ZB 10 BU ZB 10 OG		
Габаритные размеры					
Ширина/Длина/Ширина пластины (U7.5 / U10 / U15)	мм	8.2 / 59 / 2.2	10.2 / 70.6 / 2.2		
Данные в соответствии с GB14048.1/IEC60947-7-1					
Сечение: одножильный/многожильный	мм ²	0.5 – 10.0 / 0.5 – 6.0	0.5 – 16 / 0.5 – 10		
Макс. номин. ток / номин. напряж. / сечение	А / В / мм ²	41 / 1000 / 6	57 / 1000 / 10		
Пиковое напряж./категория загрязненности		8 / 3	8 / 3		
Возможность подключения		AWG 20 - 8	AWG 20 - 6		
Многожил. провод с наконеч. с/без втулки	мм ²	0.5 - 6 / 0.5 - 6	0.5 - 10 / 0.5 - 10		
Многопроводное соединение (2 провода с одинаковой площадью поперечного сечения)					
Сечение: одножильный/многожильный	мм ²	0.5– 2.5 / 0.5 – 2.5	0.5– 4 / 0.5 – 4		
Многожил. провод с наконечником без гильзы	мм ²	0.25 - 1.5	0.25 - 2.5		
Провод с двойным наконечником и гильзами	мм ²	0.5-2.5	0.5-4		
Длина снятия изоляции	мм	12	18		
Изоляционный материал		PA	PA		
Класс воспламеняемости по GB30847/UL94		V 0	V 0		
Сравн. индекс трекинговой. CTI		600	600		
Данные испытаний AL/MA/CNAS: CCDT / KETOP					
Номинальное напряжение / ток	GB: В / А	1000 / 41	1000 / 57		
Сертификация		IEC60947-7-1 GB/T 14048.7	IEC 60947-7-1 GB/T 14048.7		

Принципиальная электрическая схема

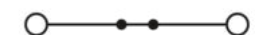

RPI...-TWIN

Клеммы с пружинным
зажимом Push-in
 $U_N=1000V$



RPI 2,5-TWIN



RPI 4-TWIN

Описание	Цвет	Ширина 5.2		Ширина 6.2	
		Тип	Тип	Тип	Тип
Клемная колодка DIN-рейка:U	<ul style="list-style-type: none"> Серый Синий Красн. Желтый Зеленый 	RPI 2,5-TWIN	RPI 4-TWIN	RPI 2,5-TWIN BU	RPI 4-TWIN BU
		RPI 2,5-TWIN RD	RPI 4-TWIN RD	RPI 2,5-TWIN YE	RPI 4-TWIN YE
		RPI 2,5-TWIN GN	RPI 4-TWIN GN		
Торцевая крышка		D-RPI 2,5/4-TWIN	D-RPI 2,5/4-TWIN		
Перемычка: макс. 20 полюсов. Возможна резка Цвет: Красный		FBS 2 - 5	FBS 2 - 6	FBS 3 - 5	FBS 3 - 6
		FBS 4 - 5	FBS 4 - 6	FBS 5 - 5	FBS 5 - 6
		FBS 5 - 5	FBS 5 - 6	FBS 10 - 5	FBS 10 - 6
Разделительная пластина Цвет: Серый		ATP-RPI-TWIN	ATP-RPI-TWIN		
Тестовый адаптер Цвет: Серый		RPAI - 4	RPAI - 4		
Шлицевая отвертка		SZS 0,6×3,5	SZS 0,6×3,5		
Маркировочная планка		Белый Синий Оранжев.	ZB 6 ZB 6 BU ZB 6 OG	ZB 5 ZB 5 BU ZB 5 OG	ZB 6 ZB 6 BU ZB 6 OG
Габаритные размеры					
Ширина/Длина/Ширина пластины	мм	5.2 / 63.3 / 2.2	6.2 / 63.3 / 2.2		
Высота (U7.5 / U10 / U15)	мм	51/ 53.5 / 58.5	51/ 53.5 / 58.5		
Данные в соответствии с GB14048.1/IEC60947-7-1					
Сечение: одножильный/многожильный	мм ²	0.14 – 4.0 / 0.14–2.5	0.14 – 6.0 / 0.14–4		
Макс. номин. ток / номин. напряж. / сечение	A / В / мм ²	24 / 1000 / 2.5	32 / 1000 / 4		
Пиковое напряж./категория загрязненности		8 / 3	8 / 3		
Возможность подключения		AWG 26 - 12	AWG 24 - 10		
Многожил. провод с наконеч. с/без втулки	мм ²	0.14 - 2.5 / 0.14 - 2.5	0.25 - 4 / 0.25 - 4		
Многопроводное соединение (2 провода с одинаковой площадью поперечного сечения)					
Сечение: одножильный/многожильный	мм ²	0.14 - 1.5 / 0.14 - 1.5	0.14 - 1.5 / 0.14 - 1.5		
Многожил. провод с наконечником без гильзы	мм ²	0.14 - 1.5	0.14 - 1.5		
Провод с двойным наконечником и гильзами	мм ²	0.5	0.5-1		
Длина снятия изоляции	мм	10	8~10		
Изоляционный материал		PA	PA		
Класс воспламеняемости по GB30847/UL94		V 0	V 0		
Сравн. индекс трекинговых. CTI		600	600		
Данные испытаний AL/MA/CNAS: CCDT / KETOP					
Номинальное напряжение / ток	GB: В / А	1000 / 24	1000 / 32		
Сертификация		IEC60947-7-1 GB/T 14048.7	IEC 60947-7-1 GB/T 14048.7		

Принципиальная электрическая схема



RPI...-QUATTRO

Клеммы с пружинным
зажимом Push-in
 $U_N=1000V$



RPI 2,5-QUATTRO



RPI 4-QUATTRO

Описание	Цвет	Ширина 5.2		Ширина 6.2	
		Тип	Тип	Тип	Тип
Клемная колодка DIN-рейка:U	<ul style="list-style-type: none"> Серый Синий Красн. Желтый Зеленый 	RPI 2,5-QUATTRO	RPI 4-QUATTRO	RPI 2,5-QUATTRO BU	RPI 4-QUATTRO BU
		RPI 2,5-QUATTRO RD	RPI 4-QUATTRO RD	RPI 2,5-QUATTRO YE	RPI 4-QUATTRO YE
		RPI 2,5-QUATTRO GN	RPI 4-QUATTRO GN		
Торцевая крышка		D-RPI 2,5/4-QUATTRO	D-RPI 2,5/4-QUATTRO		
Перемычка: макс. 20 полюсов. Возможна резка Цвет: Красный		FBS 2 - 5	FBS 2 - 6	FBS 3 - 5	FBS 3 - 6
		FBS 4 - 5	FBS 4 - 6	FBS 5 - 5	FBS 5 - 6
		FBS 5 - 5	FBS 5 - 6	FBS 10 - 5	FBS 10 - 6
Разделительная пластина Цвет: Серый		ATP-RPI-QUATTRO	ATP-RPI-QUATTRO		
Тестовый адаптер Цвет: Серый		RPAI - 4	RPAI - 4		
Шлицевая отвертка		SZS 0,6×3,5	SZS 0,6×3,5		
Маркировочная планка		Белый Синий Оранжев.	ZB 6 ZB 6 BU ZB 6 OG	ZB 5 ZB 5 BU ZB 5 OG	ZB 6 ZB 6 BU ZB 6 OG
Габаритные размеры					
Ширина/Длина/Ширина пластины	мм	5.2 / 71.7 / 2.2	6.2 / 71.7 / 2.2		
Высота (U7.5 / U10 / U15)	мм	51/ 53.5 / 58.5	51/ 53.5 / 58.5		
Данные в соответствии с GB14048.1/IEC60947-7-1					
Сечение: одножильный/многожильный	мм ²	0.14 – 4.0 / 0.14–2.5	0.2 – 6.0 / 0.2 – 4.0		
Макс. номин. ток / номин. напряж. / сечение	A / В / мм ²	24 / 1000 / 2.5	32 / 1000 / 4		
Пиковое напряж./категория загрязненности		8 / 3	8 / 3		
Возможность подключения		AWG 26 - 12	AWG 24 - 10		
Многожил. провод с наконеч. с/без втулки	мм ²	0.14 - 2.5 / 0.14 - 2.5	0.25 - 4 / 0.25 - 4		
Многопроводное соединение (2 провода с одинаковой площадью поперечного сечения)					
Сечение: одножильный/многожильный	мм ²	0.14 - 1.5 / 0.14 - 1.5	0.14 - 1.5 / 0.14 - 1.5		
Многожил. провод с наконечником без гильзы	мм ²	0.14 - 1.5	0.14 - 1.5		
Провод с двойным наконечником и гильзами	мм ²	0.5	0.5-1		
Длина снятия изоляции	мм	10	12		
Изоляционный материал		PA	PA		
Класс воспламеняемости по GB30847/UL94		V 0	V 0		
Сравн. индекс трекинговых. CTI		600	600		
Данные испытаний AL/MA/CNAS: CCDT / KETOP					
Номинальное напряжение / ток	GB: В / А	1000 / 24	1000 / 32		
Сертификация		IEC60947-7-1 GB/T 14048.7	IEC 60947-7-1 GB/T 14048.7		

Принципиальная электрическая схема



RPITT...
Клеммы 2 уровня с
пружинным
зажимом Push-in
U_N=800В



RPITT 2,5



RPITT 4

Описание	Цвет	Ширина 5.2		Ширина 6.2	
		Тип		Тип	
Клеммная колодка DIN-рейка:U	<ul style="list-style-type: none"> Серый Синий Красн. Желтый Зеленый 	RPITT 2,5		RPITT 4	
Торцевая крышка Проставка компенсации уровня		D-RPITT 2,5/4 DP-RPITT 2,5/4		D-RPITT 2,5/4 DP-RPITT 2,5/4	
Перемычка: макс. 20 полюсов. Возможна резка Цвет: Красный		FBS 2 - 5 FBS 3 - 5 FBS 4 - 5 FBS 5 - 5 FBS 10 - 5		FBS 2 - 6 FBS 3 - 6 FBS 4 - 6 FBS 5 - 6 FBS 10 - 6	
Разделительная пластина Цвет: Серый		ATP-RPITT 2,5/4		ATP-RPI TT 2,5/4	
Тестовый адаптер Цвет: Серый		RPAI - 4		RPAI - 4	
Шлицевая отвертка		SZS 0.6×3.5		SZS 0.6×3.5	
Маркировочная планка	<ul style="list-style-type: none"> Белый Синий Оранж. 	ZB 5 ZB 5 BU ZB 5 OG		ZB 6 ZB 6 BU ZB 6 OG	
Габаритные размеры					
Ширина/Длина/Ширина пластины	мм	5.2 / 80.1/2.2		6.2 / 80.1/2.2	
Высота (U7.5 / U10 / U15)	мм	55/ 57.5 / 62.5		55/ 57.5 / 62.5	
Данные в соответствии с GB14048.1/IEC60947-7-1					
Сечение: одножильный/многожильный	мм ²	0.14 – 4.0 / 0.14 – 2.5		0.2 – 6.0 / 0.2 – 4.0	
Макс. номин. ток / номин. напряж. / сечение	A / В / мм ²	24 / 800 / 2.5		32 / 800 / 4	
Пиковое напряж./категория загрязненности		8 / 3		8 / 3	
Возможность подключения Многожил. провод с наконеч. с/без втулки	мм ²	AWG 26 - 12 0.14 - 2.5 / 0.14 - 2.5		AWG 24 - 10 0.25 - 4 / 0.25 - 4	
Многопроводное соединение (2 провода с одинаковой площадью поперечного сечения)					
Сечение: одножильный/многожильный	мм ²	0.14 - 1.5 / 0.14 - 1.5		0.14 – 1.5 / 0.14 - 1.5	
Многожил. провод с наконечником без гильзы	мм ²	0.14 - 1.5		0.14 - 1.5	
Провод с двойным наконечником и гильзами	мм ²	0.5		0.5-1	
Длина снятия изоляции	мм	10		12	
Изоляционный материал		PA		PA	
Класс воспламеняемости по GB30847/UL94		V 0		V 0	
Сравн. индекс трекинговой. CTI		600		600	
Данные испытаний AL/MA/CNAS: CCDT / KETOP					
Номинальное напряжение / ток	GB: В / А	800 / 24		800 / 32	
Сертификация		IEC60947-7-1 GB/T 14048.7		IEC 60947-7-1 GB/T 14048.7	

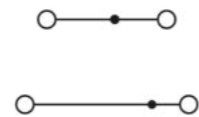
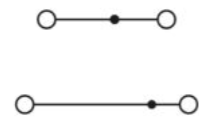

Принципиальная электрическая схема

RPITT...-PV
Клеммы 2 уровня с
пружинным зажимом
Push-in
U_N=800В



RPITT 2,5-PV



RPITT 4-PV

Описание	Цвет	Ширина 5.2		Ширина 6.2	
		Тип		Тип	
Клеммная колодка DIN-рейка:U	<ul style="list-style-type: none"> Серый Синий Красн. Желтый Зеленый 	RPITT 2,5-PV		RPITT 4-PV	
Торцевая крышка Проставка компенсации уровня		D-RPITT 2,5/4 DP-RPITT 2,5/4		D-RPITT 2,5/4 DP-RPITT 2,5/4	
Перемычка: макс. 20 полюсов. Возможна резка Цвет: Красный		FBS 2 - 5 FBS 3 - 5 FBS 4 - 5 FBS 5 - 5 FBS 10 - 5		FBS 2 - 6 FBS 3 - 6 FBS 4 - 6 FBS 5 - 6 FBS 10 - 6	
Разделительная пластина Цвет: Серый		ATP-RPITT 2,5/4		ATP-RPI TT 2,5/4	
Тестовый адаптер Цвет: Серый		RPAI - 4		RPAI - 4	
Шлицевая отвертка		SZS 0.6×3.5		SZS 0.6×3.5	
Маркировочная планка	<ul style="list-style-type: none"> Белый Синий Оранж. 	ZB 5 ZB 5 BU ZB 5 OG		ZB 6 ZB 6 BU ZB 6 OG	
Габаритные размеры					
Ширина/Длина/Ширина пластины	мм	5.2 / 80.1/2.2		6.2 / 80.1/2.2	
Высота (U7.5 / U10 / U15)	мм	55/ 57.5 / 62.5		55/ 57.5 / 62.5	
Данные в соответствии с GB14048.1/IEC60947-7-1					
Сечение: одножильный/многожильный	мм ²	0.14 – 4.0 / 0.14–2.5		0.2 – 6.0 / 0.2 – 4.0	
Макс. номин. ток / номин. напряж. / сечение	A / В / мм ²	24 / 800 / 2.5		32 / 800 / 4	
Пиковое напряж./категория загрязненности		8 / 3		8 / 3	
Возможность подключения Многожил. провод с наконеч. с/без втулки	мм ²	AWG 26 - 12 0.14 - 2.5 / 0.14 - 2.5		AWG 24 - 10 0.25 - 4 / 0.25 - 4	
Многопроводное соединение (2 провода с одинаковой площадью поперечного сечения)					
Сечение: одножильный/многожильный	мм ²	0.14 - 1.5 / 0.14 - 1.5		0.14 – 1.5 / 0.14 - 1.5	
Многожил. провод с наконечником без гильзы	мм ²	0.14 - 1.5		0.14 - 1.5	
Провод с двойным наконечником и гильзами	мм ²	0.5		0.5-1	
Длина снятия изоляции	мм	10		12	
Изоляционный материал		PA		PA	
Класс воспламеняемости по GB30847/UL94		V 0		V 0	
Сравн. индекс трекинговой. CTI		600		600	
Данные испытаний AL/MA/CNAS: CCDT / KETOP					
Номинальное напряжение / ток	GB: В / А	800 / 24		800 / 32	
Сертификация		IEC60947-7-1 GB/T 14048.7		IEC 60947-7-1 GB/T 14048.7	

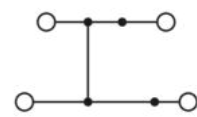
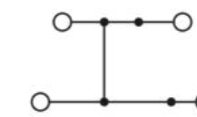

Принципиальная электрическая схема

RPI..PE Push-in

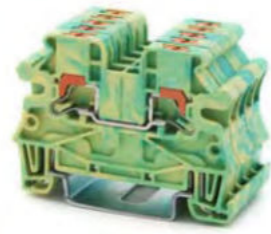

RPI 2,5-PE



RPI 4-PE

Ширина 5.2

Ширина 6.2

Описание	Цвет	Тип	Ширина 5.2	Тип	Ширина 6.2
Клеммная колодка DIN-рейка:U	Желтый/зеленый	RPI 2,5-PE		RPI 4-PE	
Торцевая крышка		D-RPI 2,5/4		D-RPI 2.5/4	
Перемычка: макс. 20 полюсов. Возможна резка Цвет: Красный		FBS 2 - 5 FBS 3 - 5 FBS 4 - 5 FBS 5 - 5 FBS 10 - 5		FBS 2 - 6 FBS 3 - 6 FBS 4 - 6 FBS 5 - 6 FBS 10 - 6	
Разделительная пластина Цвет: Серый		ATP-RPI		ATP-RPI	
Тестовый адаптер Цвет: Серый		RPAI - 4		RPAI - 4	
Шлицевая отвертка		SZS 0.6×3.5		SZS 0.6×3.5	
Маркировочная планка		Белый Синий Оранжевый	ZB 5 ZB 5 BU ZB 5 OG	ZB 6 ZB 6 BU ZB 6 OG	
Габаритные размеры					
Ширина/Длина/Ширина пластины	мм	5.2 / 53.6 / 2.2		6.2 / 53.6 / 2.2	
Высота (U7.5 / U10 / U15)	мм	40 / 42.5 / 47.5		40 / 42.5 / 47.5	
Данные в соответствии с GB14048.1/IEC60947-7-1					
Сечение: одножильный/многожильный	мм ²	0.14 – 4.0 / 0.14–2.5		0.2 – 6.0 / 0.2 – 4.0	
Макс. номин. ток / номин. напряж. / сечение	А /В /мм ²	- / - / 2.5		- / - / 4	
Пиковое напряж./категория загрязненности		8 / 3		8 / 3	
Возможность подключения		AWG 26 - 12		AWG 24 - 10	
Многожил. провод с наконеч. с/без втулки	мм ²	0.14 - 2.5 / 0.14 - 2.5		0.25 - 4 / 0.25 - 4	
Многопроводное соединение (2 провода с одинаковой площадью поперечного сечения)					
Сечение: одножильный/многожильный	мм ²	0.14 - 1.5 / 0.14 - 1.5		0.14 – 1.5 / 0.14 - 1.5	
Многожил. провод с наконечником без гильзы	мм ²	0.14 - 1.5		0.14 - 1.5	
Провод с двойным наконечником и гильзами	мм ²	0.5		0.5-1	
Длина снятия изоляции	мм	10		12	
Изоляционный материал		PA		PA	
Класс воспламеняемости по GB30847/UL94		V 0		V 0	
Сравн. индекс трекинговой стойк. CTI		600		600	
Данные испытаний AL/MA/CNAS: CCDT / KETOP					
Номинальное напряжение / ток	GB: В / А	- / -		- / -	
Сертификация		IEC60947-7-2 GB/T 14048.8		IEC 60947-7-2 GB/T 14048.8	

Принципиальная электрическая схема

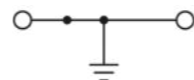
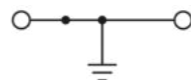

RPI...-PE Push-in



RPI 6-PE



RPI 10-PE

Ширина 8.2

Ширина 10.2

Описание	Цвет	Тип	Ширина 8.2	Тип	Ширина 10.2
Клеммная колодка DIN-рейка:U	Желтый/зеленый	RPI 6-PE		RPI 10-PE	
Торцевая крышка		D-RPI 6		D-RPI 10	
Перемычка: макс. 20 полюсов. Возможна резка Цвет: Красный		FBS 2 - 8 FBS 3 - 8 FBS 4 - 8 FBS 5 - 8 FBS 10 - 8		FBS 2 - 10 FBS 5 - 10	
Разделительная пластина Цвет: Серый		ATP-RPI		ATP-RPI	
Тестовый адаптер Цвет: Серый		RPAI - 4		RPAI - 4	
Шлицевая отвертка		SZS 1.0×4.0		SZS 1.0×6.5	
Маркировочная планка		Белый Синий Оранжевый	ZB 8 ZB 8 BU ZB 8 OG	ZB 10 ZB 10 BU ZB 10 OG	
Габаритные размеры					
Ширина/Длина/Ширина пластины	мм	8.2 / 59 / 2.2		10.2 / 70.6 / 2.2	
Высота (U7.5 / U10 / U15)	мм	46.5 / 49 / 54		51 / 53.5 / 58.5	
Данные в соответствии с GB14048.1/IEC60947-7-1					
Сечение: одножильный/многожильный	мм ²	0.5 – 10.0 / 0.5 – 6.0		0.5 – 16 / 0.5 – 10	
Макс. номин. ток / номин. напряж. / сечение	А /В /мм ²	- / - / 6		- / - / 10	
Пиковое напряж./категория загрязненности		8 / 3		8 / 3	
Возможность подключения		AWG 20 - 8		AWG 20 - 6	
Многожил. провод с наконеч. с/без втулки	мм ²	0.5 - 6 / 0.5 - 6		0.5 - 10 / 0.5 - 10	
Многопроводное соединение (2 провода с одинаковой площадью поперечного сечения)					
Сечение: одножильный/многожильный	мм ²	0.5– 2.5 / 0.5 – 2.5		0.5– 4 / 0.5 – 4	
Многожил. провод с наконечником без гильзы	мм ²	0.25 - 1.5		0.25 - 2.5	
Провод с двойным наконечником и гильзами	мм ²	0.5-2.5		0.5-4	
Длина снятия изоляции	мм	12		18	
Изоляционный материал		PA		PA	
Класс воспламеняемости по GB30847/UL94		V 0		V 0	
Сравн. индекс трекинговой стойк. CTI		600		600	
Данные испытаний AL/MA/CNAS: CCDT / KETOP					
Номинальное напряжение / ток	GB: В / А	- / -		- / -	
Сертификация		IEC60947-7-2 GB/T 14048.8		IEC 60947-7-2 GB/T 14048.8	

Принципиальная электрическая схема

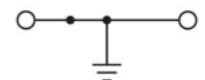
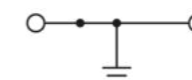

RPI...-QUATTRO-PE

Push-in

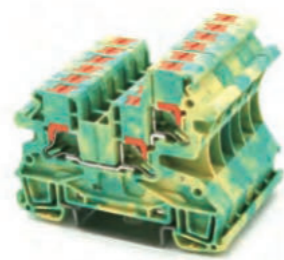

RPI 2,5-TWIN-PE

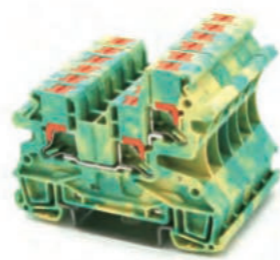

RPI 4-TWIN-PE

Ширина 5.2

Ширина 6.2

Описание	Цвет	Тип	Ширина 5.2	Тип	Ширина 6.2
Клемная колодка DIN-рейка:U	Желтый/зеленый	RPI 2,5-TWIN-PE		RPI4-TWIN-PE	
Торцевая крышка		D-RPI 2,5/4-TWIN		D-RPI 2,5/4-TWIN	
Перемычка: макс. 20 полюсов. Возможна резка Цвет: Красный		FBS 2 - 5 FBS 3 - 5 FBS 4 - 5 FBS 5 - 5 FBS 10 - 5		FBS 2 - 6 FBS 3 - 6 FBS 4 - 6 FBS 5 - 6 FBS 10 - 6	
Разделительная пластина Цвет: Серый		ATP-RPI-TWIN		ATP-RPI-TWIN	
Тестовый адаптер Цвет: Серый		RPAI - 4		RPAI - 4	
Шлицевая отвертка		SZS 0,6×3,5		SZS 0,6×3,5	
Маркировочная планка		Белый Синий Оранжев.	ZB 5 ZB 5 BU ZB 5 OG	ZB 6 ZB 6 BU ZB 6 OG	
Габаритные размеры					
Ширина/Длина/Ширина пластины	мм	5.2 / 63.3 / 2.2		6.2 / 63.3 / 2.2	
Высота (U7.5 / U10 / U15)	мм	51/ 53.5 / 58.5		51/ 53.5 / 58.5	
Данные в соответствии с GB14048.1/IEC60947-7-1					
Сечение: одножильный/многожильный	мм ²	0.14 – 4.0 / 0.14–2.5		0.14 – 6.0 / 0.14–4	
Макс. номин. ток / номин. напряж. / сечение	А /В /мм ²	- / - / 2.5		32 / 1000 / 4	
Пиковое напряж./категория загрязненности		8 / 3		8 / 3	
Возможность подключения		AWG 26 - 12		AWG 24 - 10	
Многожил. провод с наконеч. с/без втулки	мм ²	0.14 - 2.5 / 0.14 - 2.5		0.25 - 4 / 0.25 - 4	
Многопроводное соединение (2 провода с одинаковой площадью поперечного сечения)					
Сечение: одножильный/многожильный	мм ²	0.14 - 1.5 / 0.14 - 1.5		0.14 – 1.5 / 0.14 - 1.5	
Многожил. провод с наконечником без гильзы	мм ²	0.14 - 1.5		0.14 - 1.5	
Провод с двойным наконечником и гильзами	мм ²	0.5		0.5-1	
Длина снятия изоляции	мм	10		12	
Изоляционный материал		PA		PA	
Класс воспламеняемости по GB30847/UL94		V 0		V 0	
Сравн. индекс трекинговой. CTI		600		600	
Данные испытаний AL/MA/CNAS: CCDT / KETOP					
Номинальное напряжение / ток	GB: В / А	- / -		- / -	
Сертификация		IEC60947-7-2 GB/T 14048.8		IEC 60947-7-2 GB/T 14048.8	

Принципиальная электрическая схема

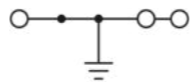
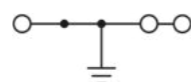

RPI...-QUATTRO-PE

Push-in

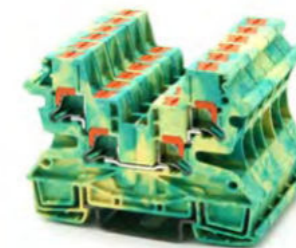

RPI 2,5-QUATTRO-PE



RPI 4-QUATTRO-PE

Ширина 5.2

Ширина 6.2

Описание	Цвет	Тип	Ширина 5.2	Тип	Ширина 6.2
Клемная колодка DIN-рейка:U	Желтый/зеленый	RPI 2,5-QUATTRO-PE		RPI 4-QUATTRO-PE	
Торцевая крышка				D-RPI 2,5/4-QUATTRO	
Перемычка: макс. 20 полюсов. Возможна резка Цвет: Красный		FBS 2 - 5 FBS 3 - 5 FBS 4 - 5 FBS 5 - 5 FBS 10 - 5		FBS 2 - 6 FBS 3 - 6 FBS 4 - 6 FBS 5 - 6 FBS 10 - 6	
Разделительная пластина Цвет: Серый		ATP-RPI-QUATTRO		ATP-RPI-QUATTRO	
Тестовый адаптер Цвет: Серый		RPAI - 4		RPAI - 4	
Шлицевая отвертка		SZS 0,6×3,5		SZS 1,0×6,5	
Маркировочная планка		Белый Синий Оранжев.	ZB 5 ZB 5 BU ZB 5 OG	ZB 6 ZB 6 BU ZB 6 OG	
Габаритные размеры					
Ширина/Длина/Ширина пластины	мм	5.2 / 71.7 / 2.2		6.2 / 71.7 / 2.2	
Высота (U7.5 / U10 / U15)	мм	51/ 53.5 / 58.5		51/ 53.5 / 58.5	
Данные в соответствии с GB14048.1/IEC60947-7-1					
Сечение: одножильный/многожильный	мм ²	0.14 – 4.0 / 0.14–2.5		0.2 – 6.0 / 0.2 – 4.0	
Макс. номин. ток / номин. напряж. / сечение	А /В /мм ²	- / - / 2.5		- / - / 4	
Пиковое напряж./категория загрязненности		8 / 3		8 / 3	
Возможность подключения		AWG 26 - 12		AWG 24 - 10	
Многожил. провод с наконеч. с/без втулки	мм ²	0.14 - 2.5 / 0.14 - 2.5		0.25 - 4 / 0.25 - 4	
Многопроводное соединение (2 провода с одинаковой площадью поперечного сечения)					
Сечение: одножильный/многожильный	мм ²	0.14 - 1.5 / 0.14 - 1.5		0.14 – 1.5 / 0.14 - 1.5	
Многожил. провод с наконечником без гильзы	мм ²	0.14 - 1.5		0.14 - 1.5	
Провод с двойным наконечником и гильзами	мм ²	0.5		0.5-1	
Длина снятия изоляции	мм	10		12	
Изоляционный материал		PA		PA	
Класс воспламеняемости по GB30847/UL94		V 0		V 0	
Данные испытаний AL/MA/CNAS: CCDT / KETOP					
Номинальное напряжение / ток	GB: В / А	- / -		- / -	
Сертификация		IEC60947-7-2 GB/T 14048.8		IEC 60947-7-2 GB/T 14048.8	

Принципиальная электрическая схема

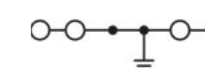
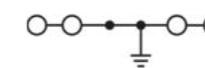

RPI 4-HESI Клеммы с предохранителем Push-in



RPI 4-HESI

Ширина 6.2

Описание	Цвет	Тип
Клемма с предохранителем, размер предохранителя 5x20 DIN-рейка:U	мет. Серый	RPI 4-HESI
Со световым индикатором 12-30В	мет. Серый	RPI 4-HESI LED 24
Со световым индикатором 30-60В	мет. Серый	RPI 4-HESI LED 60
Со световым индикатором 110-250В	мет. Серый	RPI 4-HESI LED 250
Тип предохранит./Габаритные размеры		G / 5 x 20
Торцевая крышка		D- RPI 4-HESI
Перемычка: макс. 20 полюсов. Возможна резка Цвет: Красный		FBS 2 - 6 FBS 3 - 6 FBS 4 - 6 FBS 5 - 6 FBS 10 - 6
Разделительная пластина Цвет: Серый		ATP-RPI4-HESI
Шлицевая отвертка		SZS 0.6x3.5
Маркировочная планка		Белый ZB 6 Синий ZB 6 BU Оранжевый ZB 6 OG
Габаритные размеры		
Ширина/Длина/Ширина пластины	мм	6.2 / 69 / 2.2
Высота (U7.5 / U10 / U15)	мм	65 / 67.5 / 72.5
Данные в соответствии с GB14048.1/IEC60947-7-1		
Сечение: одножильный/многожильный	мм ²	0.2 – 6.0 / 0.2 – 4.0
Макс. номин. ток / номин. напряж. / сечение	А / В / мм ²	6.3 / 500 / 4
Пиковое напряж./категория загрязненности		6 / 3
Возможность подключения		AWG 24 - 10
Многожил. провод с наконеч. с/без втулки	мм	0.25 - 4 / 0.25 - 4
Многопроводное соединение (2 провода с одинаковой площадью поперечного сечения)		
Сечение: одножильный/многожильный	мм ²	0.14 – 1.5 / 0.14 - 1.5
Многожил. провод с наконечником без гильзы	мм ²	0.14 - 1.5
Провод с двойным наконечником и гильзами	мм ²	0.5-1
Длина снятия изоляции	мм	12
Изоляционный материал		PA
Класс воспламеняемости по GB30847/UL94		V 0
Данные испытаний AL/MA/CNAS: CCDT / KETOP		
Номинальное напряжение / ток	GB: В / А	500 / 6.3
Сертификация		IEC60947-7-3 GB/T 14048.18

Принципиальная электрическая схема

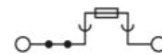

RPI 4-MT Клеммы Push-in с ножевым размыкателем RPI 4-TG Клеммы Push-in с размыкателем U_N=500В



RPI 4-MT



RPI 4-TG

Ширина 6.2

Ширина 6.2

Описание	Цвет	Тип	Тип
Клемная колодка DIN-рейка:U	Серый Синий Красн. Желтый Зеленый	RPI 4-MT RPI 4-MT BU RPI 4-MT RD RPI 4-MT YE RPI 4-MT GN	RPI 4-TG RPI 4-TG BU RPI 4-TG RD RPI 4-TG YE RPI 4-TG GN
Штекер-разъединитель	Оранжевый		P-DI P-TU5x20 (Fuse plug)
Торцевая крышка		D- RPI 4-HESI	D-RPI 4-HESI
Перемычка: макс. 20 полюсов. Возможна резка Цвет: Красный		FBS 2 - 6 FBS 3 - 6 FBS 4 - 6 FBS 5 - 6 FBS 10 - 6	FBS 2 - 6 FBS 3 - 6 FBS 4 - 6 FBS 5 - 6 FBS 10 - 6
Разделительная пластина Цвет: Серый		ATP-RPI4-HESI	ATP-RPI4-HESI
Тестовый адаптер Цвет: Серый		RPAI - 4	RPAI - 4
Шлицевая отвертка		SZS 0.6x3.5	SZS 0.6x3.5
Маркировочная планка		Белый ZB 6 Синий ZB 6 BU Оранжевый ZB 6 OG	ZB 6 ZB 6 BU ZB 6 OG
Габаритные размеры			
Ширина/Длина/Ширина пластины	мм	6.2 / 69 / 2.2	6.2 / 69 / 2.2
Высота (U7.5 / U10 / U15)	мм	42 / 44.5 / 49.5	42 / 44.5 / 49.5
Данные в соответствии с GB14048.1/IEC60947-7-1			
Сечение: одножильный/многожильный	мм ²	0.2 – 6.0 / 0.2 – 4.0	0.2 – 6.0 / 0.2 – 4.0
Макс. номин. ток / номин. напряж. / сечение	А / В / мм ²	20 / 500 / 4	20 / 500 / 4
Пиковое напряж./категория загрязненности		6 / 3	6 / 3
Возможность подключения		AWG 24 - 10	AWG 24 - 10
Многожил. провод с наконеч. с/без втулки	мм ²	0.25 - 4 / 0.25 - 4	0.25 - 4 / 0.25 - 4
Многопроводное соединение (2 провода с одинаковой площадью поперечного сечения)			
Сечение: одножильный/многожильный	мм ²	0.14 – 1.5 / 0.14 - 1.5	0.14 - 1.5
Многожил. провод с наконечником без гильзы	мм ²	0.14 - 1.5	0.5-1
Провод с двойным наконечником и гильзами	мм ²	0.5-1	12
Длина снятия изоляции	мм	12	
Изоляционный материал		PA	PA
Класс воспламеняемости по GB30847/UL94		V 0	V 0
Данные испытаний AL/MA/CNAS: CCDT / KETOP			
Номинальное напряжение / ток	GB: В / А	500 / 20	500 / 20
Сертификация		IEC60947-7-1 GB/T 14048.7	IEC 60947-7-1 GB/T 14048.7

Принципиальная электрическая схема

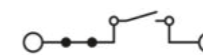

Серия RPV

Клеммы пружинные с монтажом сверху

- Клемма верхнего монтажа позволяет соединить одножильный или многожильный проводник с наконечником без инструмента.
- Нажмите оранжевую кнопку чтобы ослабить зажим для извлечения провода с помощью различных инструментов без прямого контакта с деталями.
- При помощи оранжевой кнопки обеспечивается безопасная проводка и эксплуатация
- На основе базового соединения добавлено еще одно отверстие, для удобного подключения тестирования.

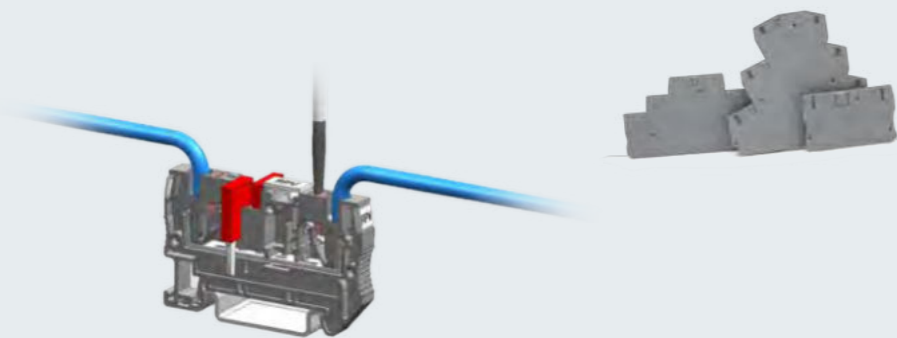
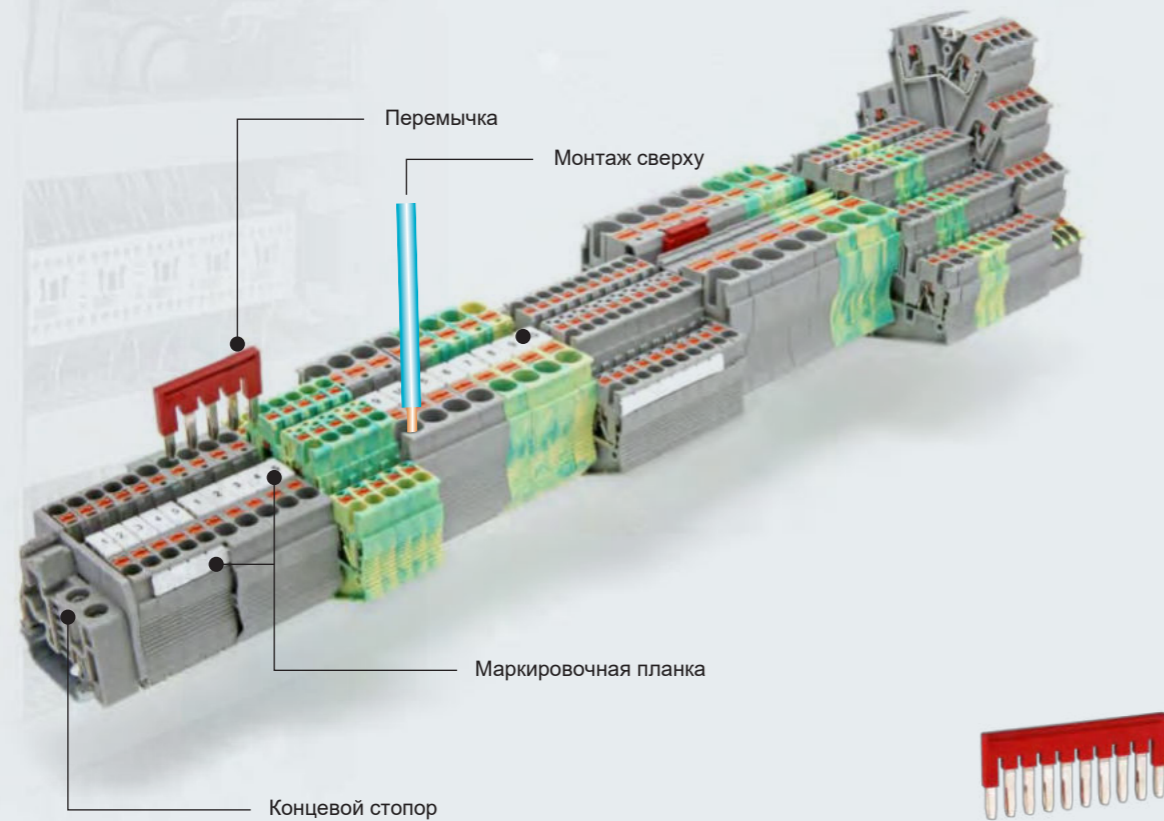

RPV...

Клеммы пружинные с монтажом сверху

U_N=800В



RPV 2,5

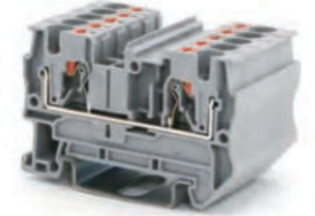

RPV 4

Описание	Цвет	Тип	Ширина 5.2	Ширина 6.2
			Тип	Тип
Клеммная колодка DIN-рейка: U	Серый Синий Красн. Желтый Зеленый	RPV 2,5 GY RPV 2,5 BU RPV 2,5 RD RPV 2,5 YE RPV 2,5 GN	RPV 4 GY RPV 4 BU RPV 4 RD RPV 4 YE RPV 4 GN	
Клемма ответвительная Цвет: Серый		/	/	/
Торцевая крышка		D-RPV 2,5	D-RPV 4	
Перемычка: для распределения потенциалов, позволяют реализовать различные схемы объединения цепей. Перемычки имеют максимальное количество контактов 20, их можно укоротить с помощью инструмента Цвет: Красн.		FBS 2 - 5 FBS 3 - 5 FBS 4 - 5 FBS 5 - 5 FBS 10 - 5	FBS 2 - 6 FBS 3 - 6 FBS 4 - 6 FBS 5 - 6 FBS 10 - 6	
Перемычка: 2 полюса красная		/	/	/
Разделительная пластина Цвет: Серый		/	/	/
Тестовый адаптер Цвет: Серый		RPAI - 4	RPAI - 4	
Тестовый адаптер Цвет: Красный		/	/	/
Деталь для тестового адаптера, изоляционная втулка красного цвета и других		/	/	/
Шлицевая отвертка		SZS 0.6×3.5	SZS 0.6×3.5	
Маркировочная пластина	Белый Синий Оранж.	ZB 5 ZB 5 BU ZB 5 OG UC-TMF 5	ZB 6 ZB 6 BU ZB 6 OG UC-TMF 6	
Габаритные размеры				
T/W/Торцевая крышка T	мм	5.2 / 48.7 / 2.2	6.2 / 55.9 / 2.2	
Высота (U7.5 / U10 / U15)	мм	36.9 / 39.4 / 44.4	36.8 / 39.3 / 44.3	
Данные в соответствии с GB14048.1 / IEC60947-7-1				
Одножильный/многожильный провод	мм ²	0.14 – 4.0 / 0.14–2.5	0.2 – 6.0 / 0.2 – 4.0	
Макс.ток нагрузки/номинал.напряж./сечение	A / В / мм ²	24 / 800 / 2.5	32 / 800 / 4	
Пиковое напряж./категория загрязненности	кВ / -	8 / 3	8 / 3	
Сечение AWG		AWG 26 - 12	AWG 24 - 10	
Защищен.провод / изолирован.провод		0.14 - 2.5 / 0.14 - 2.5	0.25 - 4 / 0.25 - 4	
2 подключаемых провода равного сечения				
Одножильный/многожильный провод	мм ²	0.14 - 1.5 / 0.14 - 1.5	0.14 – 1.5 / 0.14 - 1.5	
многожильный с наконечником	мм ²	0.14 - 1.5	0.14 - 1.5	
2 многож. провода с наконечником TWIN	мм ²	0.5	0.5-1	
Длина снятия изоляции	мм	8~10	10~12	
Изоляционный материал		PA	PA	
Класс воспламеняемости по GB30847/UL94		V 0	V 0	
Сравн. индекс трекинговой. CTI		550	550	
Данные испытаний AL/MA/CNAS: CCDT / KETOP				
Номинальное напряжение / ток	GB: В / А	800 / 24	800 / 32	
Сертификация		IEC60947-7-1 GB/T 14048.7	IEC 60947-7-1 GB/T 14048.7	

Принципиальная электрическая схема

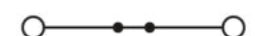

RPV...

Клеммы пружинные с монтажом сверху $U_N=1000V$

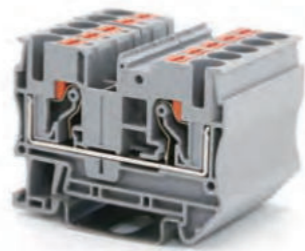

RPV 6

Ширина 8.2



RPV 10

Ширина 10.2

Описание	Цвет	Тип	Ширина 8.2	Тип	Ширина 10.2
Клемная колодка DIN-рейка:U	Серый Синий Красн. Желтый Зеленый	RPV 6 GY RPV 6 BU RPV 6 RD RPV 6 YE RPV 6 GN		RPV 10 GY RPV 10 BU RPV 10 RD RPV 10 YE RPV 10 GN	
Клемма ответвительная Цвет: Серый	/	/	/	/	/
Торцевая крышка		D-RPV 6		D-RPV 10	
Перемычка: для распределения потенциалов, позволяют реализовать различные схемы объединения цепей. Перемычки имеют максимальное количество контактов 20, их можно укоротить с помощью инструмента Цвет: Красный		FBS 2 - 8 FBS 3 - 8 FBS 4 - 8 FBS 5 - 8 FBS 10 - 8		FBS 2 - 10 FBS 5 - 10	
Перемычка: 2 полюса красная		/		/	
Разделительная пластина Цвет: Серый		/		/	
Тестовый адаптер Цвет: Серый		RPAI - 6		/	
Тестовый адаптер Цвет: Красный		/		/	
Деталь для тестового адаптера, изоляционная втулка красного цвета и других		/		/	
Шлицевая отвертка		SZS 1.0x4.0		SZS 1.0x6.5	
Маркировочная пластина	Белый Синий Оранж.	ZB 8 ZB 8 BU ZB 8 OG UC-TMF 8		ZB 10 ZB 10 BU ZB 10 OG UC-TMF 10	
Габаритные размеры					
T/W/Торцевая крышка T	мм	8.2 / 57.7 / 2.2		10.2 / 67.7 / 2.2	
Высота (U7.5 / U10 / U15)	мм	44.1 / 46.6 / 51.6		51.3 / 53.8 / 58.8	
Данные в соответствии с GB14048.1 / IEC60947-7-1					
Одножильный/многожильный провод	мм ²	0.5 - 10.0 / 0.5 - 6.0		0.5 - 16 / 0.5 - 10	
Макс.ток нагрузки/номинал.напряж./сечение	A / В / мм ²	41 / 1000 / 6		57 / 1000 / 10	
Пиковое напряж./категория загрязненности	кВ / -	8 / 3		8 / 3	
Сечение AWG		AWG 20 - 8		AWG 20 - 6	
Зачищен.провод / изолирован.провод		0.5 - 6 / 0.5 - 6		0.5 - 10 / 0.5 - 10	
2 подключаемых провода равного сечения					
Одножильный/многожильный провод	мм ²	0.5 - 2.5 / 0.5 - 2.5		0.5 - 4 / 0.5 - 4	
многожильный с наконечником	мм ²	0.25 - 1.5		0.25 - 2.5	
2 многож. провода с наконечником TWIN	мм ²	0.5-2.5		0.5-4	
Длина снятия изоляции	мм	10-12		15-18	
Изоляционный материал		PA		PA	
Класс воспламеняемости согласно GB30847/UL 94		V 0		V 0	
Сравн. индекс трекинговой. CTI		550		550	
Данные испытаний AL/MA/CNAS: CCDT / KETOP					
Номинальное напряжение / ток	GB: В / А	1000 / 41		1000 / 57	
Сертификация		IEC60947-7-1 GB/T 14048.7		IEC 60947-7-1 GB/T 14048.7	



RPV...-TWIN

Клемма с монтажом сверху, 3 контакта $U_N=800V$



RPV 2,5-TWIN

Ширина 5.2

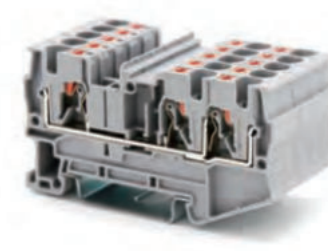

RPV 4-TWIN

Ширина 6.2

Описание	Цвет	Тип	Ширина 5.2	Тип	Ширина 6.2
Клемная колодка DIN-рейка:U	Серый Синий Красн. Желтый Зеленый	RPV 2,5-TWIN GY RPV 2,5-TWIN BU RPV 2,5-TWIN RD RPV 2,5-TWIN YE RPI 2,5-TWIN GN		RPV 4-TWIN GY RPV 4-TWIN BU RPV 4-TWIN RD RPV 4-TWIN YE RPV 4-TWIN GN	
Клемма ответвительная Цвет: Серый	/	/	/	/	/
Торцевая крышка		D-RPV 2,5-TWIN		D-RPV 4-TWIN	
Перемычка: для распределения потенциалов, позволяют реализовать различные схемы объединения цепей. Перемычки имеют максимальное количество контактов 20, их можно укоротить с помощью инструмента Цвет: Красный		FBS 2 - 5 FBS 3 - 5 FBS 4 - 5 FBS 5 - 5 FBS 10 - 5		FBS 2 - 6 FBS 3 - 6 FBS 4 - 6 FBS 5 - 6 FBS 10 - 6	
Перемычка: 2 полюса красная		/		/	
Разделительная пластина Цвет: Серый		/		/	
Тестовый адаптер Цвет: Серый		RPAI - 4		RPAI - 4	
Тестовый адаптер Цвет: Красный		/		/	
Деталь для тестового адаптера, изоляционная втулка красного цвета и других		/		/	
Шлицевая отвертка		SZS 0.6x3.5		SZS 0.6x3.5	
Маркировочная пластина	Белый Синий Оранж.	ZB 5 ZB 5 BU ZB 5 OG UC-TMF 5		ZB 6 ZB 6 BU ZB 6 OG UC-TMF 6	
Габаритные размеры					
T/W/Торцевая крышка T	мм	5.2 / 60.7 / 2.2		6.2 / 67 / 2.2	
Высота (U7.5 / U10 / U15)	мм	37.2 / 39.7 / 44.7		36.9 / 39.4 / 44.4	
Данные в соответствии с GB14048.1 / IEC60947-7-1					
Одножильный/многожильный провод	мм ²	0.14 - 4.0 / 0.14-2.5		0.2 - 6.0 / 0.2 - 4.0	
Макс.ток нагрузки/номинал.напряж./сечение	A / В / мм ²	24 / 800 / 2.5		32 / 800 / 4	
Пиковое напряж./категория загрязненности	кВ / -	8 / 3		8 / 3	
Сечение AWG		AWG 26 - 12		AWG 24 - 10	
Зачищен.провод / изолирован.провод		0.14 - 2.5 / 0.14 - 2.5		0.25 - 4 / 0.25 - 4	
2 подключаемых провода равного сечения					
Одножильный/многожильный провод	мм ²	0.14 - 1.5 / 0.14 - 1.5		0.14 - 1.5 / 0.14 - 1.5	
многожильный с наконечником	мм ²	0.14 - 1.5		0.14 - 1.5	
2 многож. провода с наконечником TWIN	мм ²	0.5		0.5-1	
Длина снятия изоляции	мм	8-10		8-10	
Изоляционный материал		PA		PA	
Класс воспламеняемости согласно GB30847/UL 94		V 0		V 0	
Сравн. индекс трекинговой. CTI		550		550	
Данные испытаний AL/MA/CNAS: CCDT / KETOP					
Номинальное напряжение / ток	GB: В / А	800 / 24		800 / 32	
Сертификация		IEC60947-7-1 GB/T 14048.7		IEC 60947-7-1 GB/T 14048.7	

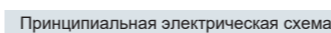

RPV...-QUATTRO
Клемма с монтажом
сверху, 4 контакта
 $U_N=800V$

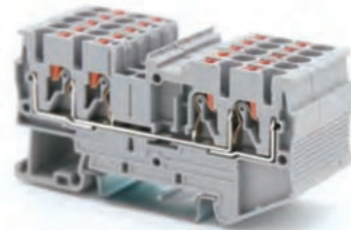

RPV 2,5-QUATTRO

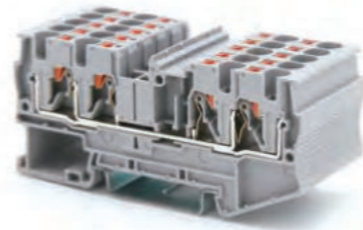

RPV 4-QUATTRO

Ширина 5.2

Ширина 6.2

Описание	Цвет	Тип	Ширина 5.2	Тип	Ширина 6.2
Клеммная колодка DIN-рейка:U	Серый	RPV 2,5-QUATTRO GY		RPV 4-QUATTRO GY	
	Синий	RPV 2,5-QUATTRO BU		RPV 4-QUATTRO BU	
	Красн.	RPV 2,5-QUATTRO RD		RPV 4-QUATTRO RD	
	Желтый	RPV 2,5-QUATTRO YE		RPV 4-QUATTRO YE	
	Зеленый	RPV 2,5-QUATTRO GN		RPV 4-QUATTRO GN	
Клемма ответвительная Цвет: Серый		/		/	
Торцевая крышка		D-RPV 2.5-QUATTRO		D-RPV 4-QUATTRO	
Перемычка: для распределения потенциалов, позволяют реализовать различные схемы объединения цепей. Перемычки имеют максимальное количество контактов 20, их можно укоротить с помощью инструмента Цвет: Красный		FBS 2 - 5		FBS 2 - 6	
		FBS 3 - 5		FBS 3 - 6	
		FBS 4 - 5		FBS 4 - 6	
		FBS 5 - 5		FBS 5 - 6	
		FBS 10 - 5		FBS 10 - 6	
Перемычка: 2 полюса красная		/		/	
Разделительная пластина Цвет: Серый		/		/	
Тестовый адаптер Цвет: Серый		RPAI - 4		RPAI - 4	
Тестовый адаптер Цвет: Красный		/		/	
Деталь для тестового адаптера, изоляционная втулка красного цвета и других		/		/	
Шлицевая отвертка		SZS 0.6×3.5		SZS 0.6×3.5	
Маркировочная пластина		Белый	ZB 5	Белый	ZB 6
		Синий	ZB 5 BU	Синий	ZB 6 BU
		Оранжевый	ZB 5 OG	Оранжевый	ZB 6 OG
			UC-TMF 5		UC-TMF 6
Габаритные размеры					
T/W/Торцевая крышка T	мм	5.2 / 73 / 2.2		6.2 / 79 / 2.2	
Высота (U7.5 / U10 / U15)	мм	37.2/ 39.7 / 44.7		36.9 /39.4 / 44.4	
Данные в соответствии с GB14048.1 / IEC60947-7-1					
Одножильный/многожильный провод	мм ²	0.14 – 4.0 / 0.14–2.5		0.2 – 6.0 / 0.2 – 4.0	
Макс.ток нагрузки/номинал.напряж./сечение	A /B /мм ²	24 / 800 / 2.5		32 / 800 / 4	
Пиковое напряж./категория загрязненности	кВ / -	8 / 3		8 / 3	
Сечение AWG		AWG 26 - 12		AWG 24 - 10	
Зачищенн.провод / изолирован.провод		0.14 - 2.5 / 0.14 - 2.5		0.25 - 4 / 0.25 - 4	
2 подключаемых провода равного сечения					
Одножильный/многожильный провод	мм ²	0.14 - 1.5 / 0.14 - 1.5		00.14 – 1.5 / 0.14 - 1.5	
многожильный с наконечником	мм ²	0.14 - 1.5		0.14 - 1.5	
2 многож. провода с наконечником TWIN	мм ²	0.5		0.5-1	
Длина снятия изоляции	мм	8-10		8-10	
Изоляционный материал		PA		PA	
Класс воспламеняемости согласно GB30847/UL 94		V 0		V 0	
Сравн. индекс трекинговой стойкости. CTI		550		550	
Данные испытаний AL/MA/CNAS: CCDT / KETOP					
Номинальное напряжение / ток	GB: V / A	800 / 24		800 / 32	
Сертификация		IEC60947-7-1 GB/T 14048.7		IEC 60947-7-1 GB/T 14048.7	
Принципиальная электрическая схема					

RPVTT
Клеммы пружинные
с монтажом сверху
2 уровня $U_N=500V$



RPVTT 2,5



RPVTT 2,5-PV

Ширина 5.2

Ширина 5.2

Описание	Цвет	Тип	Ширина 5.2	Тип	Ширина 5.2
Клеммная колодка DIN-рейка:U	Серый	RPVTT 2,5 GY		RPVTT 2,5-PV GY	
	Синий	RPVTT 2,5 BU		RPVTT 2,5-PV BU	
	Красн.	RPVTT 2,5 RD		RPVTT 2,5-PV RD	
	Желтый	RPVTT 2,5 YE		RPVTT 2,5-PV YE	
	Зеленый	RPVTT 2,5 GN		RPVTT 2,5-PV GN	
Клемма ответвительная Цвет: Серый		/		/	
Торцевая крышка		D-RPVTT 2,5		D-RPVTT 2,5	
Перемычка: для распределения потенциалов, позволяют реализовать различные схемы объединения цепей. Перемычки имеют максимальное количество контактов 20, их можно укоротить с помощью инструмента Цвет: Красный		FBS 2 - 5		FBS 2 - 5	
		FBS 3 - 5		FBS 3 - 5	
		FBS 4 - 5		FBS 4 - 5	
		FBS 5 - 5		FBS 5 - 5	
		FBS 10 - 5		FBS 10 - 5	
Перемычка: 2 полюса красная		/		/	
Разделительная пластина Цвет: Серый		/		/	
Тестовый адаптер Цвет: Серый		RPAI - 4		RPAI - 4	
Тестовый адаптер Цвет: Красный		/		/	
Деталь для тестового адаптера, изоляционная втулка красного цвета и других		/		/	
Шлицевая отвертка		SZS 0.6×3.5		SZS 0.6×3.5	
Маркировочная пластина		Белый UC-TMF 5		Белый UC-TMF 5	
Габаритные размеры					
T/W/Торцевая крышка T	мм	5.2 / 68.9 / 2.2		5.2 / 68.9 / 2.2	
Высота (U7.5 / U10 / U15)	мм	47.6/ 50.1 / 55.1		47.6/ 50.1 / 55.1	
Данные в соответствии с GB14048.1 / IEC60947-7-1					
Одножильный/многожильный провод	мм ²	0.14 – 4.0 / 0.14–2.5		0.14 – 4.0 / 0.14–2.5	
Макс.ток нагрузки/номинал.напряж./сечение	A /B /мм ²	24 / 500 / 2.5		24 / 500 / 2.5	
Пиковое напряж./категория загрязненности	кВ / -	6 / 3		6 / 3	
Сечение AWG		AWG 26 - 12		AWG 26 - 12	
Зачищенн.провод / изолирован.провод		0.14 - 2.5 / 0.14 - 2.5		0.14 - 2.5 / 0.14 - 2.5	
2 подключаемых провода равного сечения					
Одножильный/многожильный провод	мм ²	0.14 - 1.5 / 0.14 - 1.5		0.14 - 1.5 / 0.14 - 1.5	
многожильный с наконечником	мм ²	0.14 - 1.5		0.14 - 1.5	
2 многож. провода с наконечником TWIN	мм ²	0.5		0.5	
Длина снятия изоляции	мм	8-10		8-10	
Изоляционный материал		PA		PA	
Класс воспламеняемости согласно GB30847/UL 94		V 0		V 0	
Сравн. индекс трекинговой стойкости. CTI		550		550	
Данные испытаний AL/MA/CNAS: CCDT / KETOP					
Номинальное напряжение / ток	GB: B / A	500 / 24		500 / 24	
Сертификация		IEC60947-7-1 GB/T 14048.7		IEC 60947-7-1 GB/T 14048.7	
Принципиальная электрическая схема					

RPVTT

Клеммы пружинные с монтажом сверху 2 уровня U_N=500В

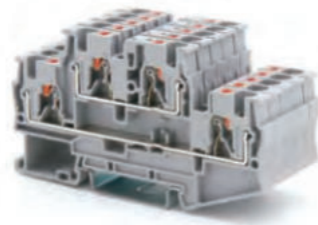

RPVTT 4

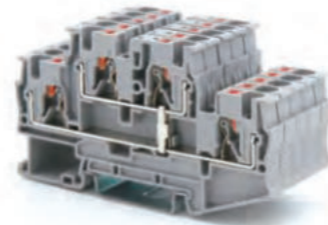

RPVTT 4-PV

Ширина 6.2

Ширина 6.2

Описание	Цвет	Тип	Тип
Клеммная колодка DIN-рейка:U	<ul style="list-style-type: none"> Серый Синий Красн. Желтый Зеленый 	RPVTT 4 GY RPVTT 4 BU RPVTT 4 RD RPVTT 4 YE RPVTT 4 GN	RPVTT 4-PV GY RPVTT 4-PV BU RPVTT 4-PV RD RPVTT 4-PV YE RPVTT 4-PV GN
Клемма ответвительная Цвет: Серый	/	/	/
Торцевая крышка		D-RPVTT 4	D-RPVTT 4
Перемычка: для распределения потенциалов, позволяют реализовать различные схемы объединения цепей. Перемычки имеют максимальное количество контактов 20, их можно укоротить с помощью инструмента Цвет: Красный		FBS 2 - 6 FBS 3 - 6 FBS 4 - 6 FBS 5 - 6 FBS 10 - 6	FBS 2 - 6 FBS 3 - 6 FBS 4 - 6 FBS 5 - 6 FBS 10 - 6
Перемычка: 2 полюса красная	/	/	/
Разделительная пластина Цвет: Серый	/	/	/
Тестовый адаптер Цвет: Серый	RPAI - 4	RPAI - 4	RPAI - 4
Тестовый адаптер Цвет: Красный	PS - 5	PS - 5	PS - 5
Деталь для тестового адаптера, изоляционная втулка красного цвета и других	MPS-MT MPS-IH RD	MPS-MT MPS-IH RD	MPS-MT MPS-IH RD
Шлицевая отвертка	SZS 0.6×3.5	SZS 0.6×3.5	SZS 0.6×3.5
Маркировочная пластина	 Белый	UC-TMF 6	UC-TMF 6
Габаритные размеры			
T/W/Торцевая крышка T	мм	6.2 / 83.7/2.2	6.2 / 83.7/2.2
Высота (U7.5 / U10 / U15)	мм	47.6/ 50.1 /55.1	47.6/ 50.1 /55.1
Данные в соответствии с GB14048.1 / IEC60947-7-1			
Одножильный/многожильный провод	мм ²	0.2 – 6.0 / 0.2–4.0	0.2 – 6.0 / 0.2–4.0
Макс.ток нагрузки/номинал.напряж./сечение	А /В /мм ²	32 / 500 / 4	32 / 500 / 4
Пиковое напряж./категория загрязненности	кВ / -	6 / 3	6 / 3
Сечение AWG		AWG 24 - 10	AWG 24 - 10
Зачищенн.провод / изолирован.провод		0.25 - 4 / 0.25 - 4	0.25 - 4 / 0.25 - 4
2 подключаемых провода равного сечения			
Одножильный/многожильный провод	мм ²	0.14 - 1.5 / 0.14 - 1.5	0.14 - 1.5 / 0.14 - 1.5
многожильный с наконечником	мм ²	0.14 - 1.5	0.14 - 1.5
2 многож. провода с наконечником TWIN	мм ²	0.5 - 1	0.5-1
Длина снятия изоляции	мм	10~12	10~12
Изоляционный материал	PA	PA	PA
Класс воспламеняемости согласно GB30847/UL 94	V 0	V 0	V 0
Сравн. индекс трекинговой. CTI	550	550	550
Данные испытаний AL/MA/CNAS: CCDT / KETOP			
Номинальное напряжение / ток	GB: В / А	500 / 32	500 / 32
Сертификация		IEC60947-7-1 GB/T 14048.7	IEC 60947-7-1 GB/T 14048.7



RPV2.5-3L / RPV2.5-3L-PV

Клеммы пружинные с монтажом сверху 3 уровня U_N=500В

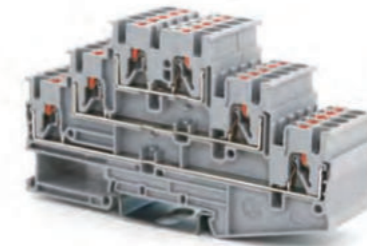

RPV 2,5-3L



RPV 2,5-3L-PV

Ширина 5.2

Ширина 5.2

Описание	Цвет	Тип	Тип
Клеммная колодка DIN-рейка:U	<ul style="list-style-type: none"> Серый Синий Красн. Желтый Зеленый 	RPV 2,5-3L GY RPV 2,5-3L BU RPV 2,5-3L RD RPV 2,5-3L YE RPV 2,5-3L GN	RPV 2,5-3L-PV GY RPV 2,5-3L-PV BU RPV 2,5-3L-PV RD RPV 2,5-3L-PV YE RPV 2,5-3L-PV GN
Клемма ответвительная Цвет: Серый	/	/	/
Торцевая крышка		D-RPV 2,5-3L	D-RPV 2,5-3L
Перемычка: для распределения потенциалов, позволяют реализовать различные схемы объединения цепей. Перемычки имеют максимальное количество контактов 20, их можно укоротить с помощью инструмента Цвет: Красный		FBS 2 - 5 FBS 3 - 5 FBS 4 - 5 FBS 5 - 5 FBS 10 - 5	FBS 2 - 5 FBS 3 - 5 FBS 4 - 5 FBS 5 - 5 FBS 10 - 5
Перемычка: 2 полюса красная	/	/	/
Разделительная пластина Цвет: Серый	/	/	/
Тестовый адаптер Цвет: Серый	RPAI - 4	RPAI - 4	RPAI - 4
Тестовый адаптер Цвет: Красный	PS - 5	PS - 5	PS - 5
Деталь для тестового адаптера, изоляционная втулка красного цвета и других	MPS-MT MPS-IH RD	MPS-MT MPS-IH RD	MPS-MT MPS-IH RD
Шлицевая отвертка	SZS 0.6×3.5	SZS 0.6×3.5	SZS 0.6×3.5
Маркировочная пластина	 Белый	UC-TMF 5	UC-TMF 6
Габаритные размеры			
T/W/Торцевая крышка T	мм	5.2 / 103 / 2.2	5.2 / 103 / 2.2
Высота (U7.5 / U10 / U15)	мм	58.1/ 60.6 / 65.6	58.1/ 60.6 / 65.6
Данные в соответствии с GB14048.1 / IEC60947-7-1			
Одножильный/многожильный провод	мм ²	0.14 – 4.0 / 0.14–2.5	0.14 – 4.0 / 0.14–2.5
Макс.ток нагрузки/номинал.напряж./сечение	А /В /мм ²	24 / 500 / 2.5	24 / 500 / 2.5
Пиковое напряж./категория загрязненности	кВ / -	6 / 3	6 / 3
Сечение AWG		AWG 26 - 12	AWG 26 - 12
Зачищенн.провод / изолирован.провод		0.14 - 2.5 / 0.14 - 2.5	0.14 - 2.5 / 0.14 - 2.5
2 подключаемых провода равного сечения			
Одножильный/многожильный провод	мм ²	0.14 - 1.5 / 0.14 - 1.5	0.14 - 1.5 / 0.14 - 1.5
многожильный с наконечником	мм ²	0.14 - 1.5	0.14 - 1.5
2 многож. провода с наконечником TWIN	мм ²	0.5	0.5
Длина снятия изоляции	мм	8~10	8~10
Изоляционный материал	PA	PA	PA
Класс воспламеняемости согласно GB30847/UL 94	V 0	V 0	V 0
Сравн. индекс трекинговой. CTI	550	550	550
Данные испытаний AL/MA/CNAS: CCDT / KETOP			
Номинальное напряжение / ток	GB: В / А	500 / 24	500 / 24
Сертификация		IEC60947-7-1 GB/T 14048.7	IEC 60947-7-1 GB/T 14048.7

Принципиальная электрическая схема

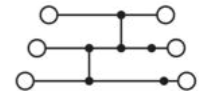
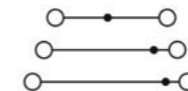

RPV ...-PE
Клеммы
заземляющие с
монтажом сверху



RPV 2,5-PE

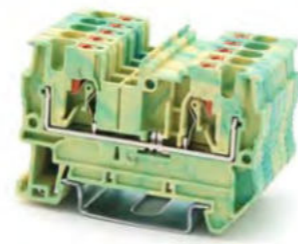

RPV 4-PE

Описание	Цвет	Тип	Ширина 5.2	Тип	Ширина 6.2
Клеммная колодка DIN-рейка:U	Желтый/зеленый	RPV 2,5-PE YG		RPV 4-PE YG	
Клемма ответвительная Цвет: Серый	/	/	/	/	/
Торцевая крышка		D-RPV 2.5		D-RPV 4	
Перемычка: для распределения потенциалов, позволяют реализовать различные схемы объединения цепей. Перемычки имеют максимальное количество контактов 20, их можно укоротить с помощью инструмента Цвет: Красный		FBS 2 - 5 FBS 3 - 5 FBS 4 - 5 FBS 5 - 5 FBS 10 - 5		FBS 2 - 6 FBS 3 - 6 FBS 4 - 6 FBS 5 - 6 FBS 10 - 6	
Перемычка: 2 полюса красная		/		/	
Разделительная пластина Цвет: Серый		/		/	
Тестовый адаптер Цвет: Серый		RPAI - 4		RPAI - 4	
Тестовый адаптер Цвет: Красный		/		/	
Деталь для тестового адаптера, изоляционная втулка красного цвета и других		/		/	
Шлицевая отвертка		SZS 0.6×3.5		SZS 0.6×3.5	
Маркировочная пластина	 Белый Синий Оранжев.	ZB 5 ZB 5 BU ZB 5 OG UC-TMF 5		ZB 6 ZB 6 BU ZB 6 OG UC-TMF 6	
Габаритные размеры					
T/W/Торцевая крышка Т	мм	5.2 / 48.7 / 2.2		6.2 / 55.9 / 2.2	
Высота (U7.5 / U10 / U15)	мм	36.9 / 39.4 / 44.4		36.8 / 39.3 / 44.3	
Данные в соответствии с GB14048.1 / IEC60947-7-1					
Одножильный/многожильный провод	мм ²	0.14 – 4.0 / 0.14–2.5		0.2 – 6.0 / 0.2 – 4.0	
Макс.ток нагрузки/номинал.напряж./сечение	А /В /мм ²	- / - / 2.5		- / - / 4	
Пиковое напряж./категория загрязненности	кВ / -	6 / 3		8 / 3	
Сечение AWG		AWG 26 - 12		AWG 24 - 10	
Зачищенн.провод / изолирован.провод		0.14 - 2.5 / 0.14 - 2.5		0.25 - 4 / 0.25 - 4	
2 подключаемых провода равного сечения					
Одножильный/многожильный провод	мм ²	0.14 - 1.5 / 0.14 - 1.5		0.14 – 1.5 / 0.14 - 1.5	
многожильный с наконечником	мм ²	0.14 - 1.5		0.14 - 1.5	
2 многож. провода с наконечником TWIN	мм ²	0.5		0.5-1	
Длина снятия изоляции	мм	8~10		10~12	
Изоляционный материал		PA		PA	
Класс воспламеняемости согласно GB30847/UL 94		V 0		V 0	
Сравн. индекс трекинговых. CTI		550		550	
Данные испытаний AL/MA/CNAS: CCDT / KETOP					
Номинальное напряжение / ток	GB: В / А	- / -		- / -	
Сертификация		IEC60947-7-2 GB/T 14048.8		IEC 60947-7-2 GB/T 14048.8	

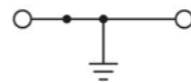
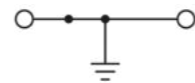

Принципиальная электрическая схема

RPV ...-PE
Клеммы
заземляющие с
монтажом сверху

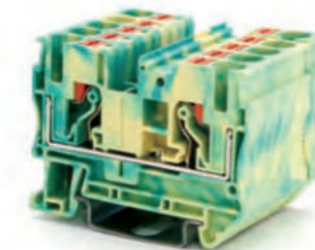

RPV 6-PE



RPV 10-PE

Описание	Цвет	Тип	Ширина 8.2	Тип	Ширина 10.2
Клеммная колодка DIN-рейка:U	Желтый/зеленый	RPV 6-PE YG		RPV 10-PE YG	
Клемма ответвительная Цвет: Серый	/	/	/	/	/
Торцевая крышка		D-RPV 6		D-RPV 10	
Перемычка: для распределения потенциалов, позволяют реализовать различные схемы объединения цепей. Перемычки имеют максимальное количество контактов 20, их можно укоротить с помощью инструмента Цвет: Красный		FBS 2 - 8 FBS 3 - 8 FBS 4 - 8 FBS 5 - 8 FBS 10 - 8		FBS 2 - 10 FBS 5 - 10	
Перемычка: 2 полюса красная		/		/	
Разделительная пластина Цвет: Серый		/		/	
Тестовый адаптер Цвет: Серый		RPAI - 4		/	
Тестовый адаптер Цвет: Красный		/		/	
Деталь для тестового адаптера, изоляционная втулка красного цвета и других		/		/	
Шлицевая отвертка		SZS 1.0×4.0		SZS 1.0×6.5	
Маркировочная пластина	 Белый Синий Оранжев.	ZB 8 ZB 8 BU ZB 8 OG UC-TMF 8		ZB 10 ZB 10 BU ZB 10 OG UC-TMF 10	
Габаритные размеры					
T/W/Торцевая крышка Т	мм	8.2 / 57.7 / 2.2		10.2 / 67.7 / 2.2	
Высота (U7.5 / U10 / U15)	мм	44.1 / 46.6 / 51.6		51.3 / 53.8 / 58.8	
Данные в соответствии с GB14048.1 / IEC60947-7-1					
Одножильный/многожильный провод	мм ²	0.5 – 10.0 / 0.5 – 6.0		0.5 – 16 / 0.5 – 10	
Макс.ток нагрузки/номинал.напряж./сечение	А /В /мм ²	- / - / 6		- / - / 10	
Пиковое напряж./категория загрязненности	кВ / -	8 / 3		8 / 3	
Сечение AWG		AWG 20 - 8		AWG 20 - 6	
Зачищенн.провод / изолирован.провод		0.5 - 6 / 0.5 - 6		0.5 - 10 / 0.5 - 10	
2 подключаемых провода равного сечения					
Одножильный/многожильный провод	мм ²	0.5– 2.5 / 0.5 – 2.5		0.5– 4 / 0.5 – 4	
многожильный с наконечником	мм ²	0.25 - 1.5		0.25 - 2.5	
2 многож. провода с наконечником TWIN	мм ²	0.5-2.5		0.5-4	
Длина снятия изоляции	мм	10~12		15~18	
Изоляционный материал		PA		PA	
Класс воспламеняемости согласно GB30847/UL 94		V 0		V 0	
Сравн. индекс трекинговых. CTI		600		600	
Данные испытаний AL/MA/CNAS: CCDT / KETOP					
Номинальное напряжение / ток	GB: В / А	- / -		- / -	
Сертификация		IEC60947-7-2 GB/T 14048.8		IEC 60947-7-2 GB/T 14048.8	

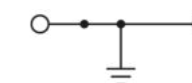
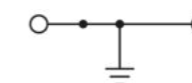

Принципиальная электрическая схема

RPV...-TWIN-PE

Клеммы

заземляющие с
монтажом сверху,
3 контакта

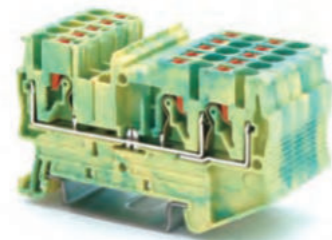

RPV 2,5-TWIN-PE

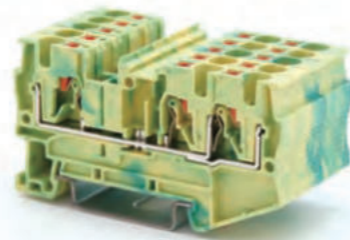

RPV 4-TWIN-PE

Описание	Цвет	Ширина 5.2		Ширина 6.2	
		Тип		Тип	
Клемма DIN-рейка:U	Желтый/зеленый	RPV 2,5-TWIN-PE	YG	RPV 4-TWIN-PE	YG
Клемма ответвительная Цвет: Серый	/	/	/	/	/
Торцевая крышка		D-RPV 2,5-TWIN		D-RPV 4-TWIN	
Перемычка: для распределения потенциалов, позволяют реализовать различные схемы объединения цепей. Перемычки имеют максимальное количество контактов 20, их можно укоротить с помощью инструмента Цвет: Красный		FBS 2 - 5 FBS 3 - 5 FBS 4 - 5 FBS 5 - 5 FBS 10 - 5		FBS 2 - 6 FBS 3 - 6 FBS 4 - 6 FBS 5 - 6 FBS 10 - 6	
Перемычка: 2 полюса красная	/	/	/	/	/
Разделительная пластина Цвет: Серый	/	/	/	/	/
Тестовый адаптер Цвет: Серый		RPAI - 4		RPAI - 4	
Тестовый адаптер Цвет: Красный	/	/	/	/	/
Деталь для тестового адаптера, изоляционная втулка красного цвета и других	/	/	/	/	/
Шлицевая отвертка		SZS 0.6×3.5		SZS 0.6×3.5	
Маркировочная пластина	 Белый Синий Оранжевый	ZB 5 ZB 5 BU ZB 5 OG UC-TMF 5		ZB 6 ZB 6 BU ZB 6 OG UC-TMF 6	
Габаритные размеры					
T/W/Торцевая крышка Т	мм	5.2 / 60.7 / 2.2		6.2 / 67 / 2.2	
Высота (U7.5 / U10 / U15)	мм	37.2 / 39.7 / 44.7		36.9 / 39.4 / 44.4	
Данные в соответствии с GB14048.1 / IEC60947-7-1					
Одножильный/многожильный провод	мм ²	0.14 – 4.0 / 0.14–2.5		0.2 – 6.0 / 0.2 – 4.0	
Макс.ток нагрузки/номинал.напряж./сечение	А / В / мм ²	- / - / 2.5		- / - / 4	
Пиковое напряж./категория загрязненности	кВ / -	6 / 3		8 / 3	
Сечение AWG		AWG 26 - 12		AWG 24 - 10	
Зачищенн.провод / изолирован.провод		0.14 - 2.5 / 0.14 - 2.5		0.25 - 4 / 0.25 - 4	
2 подключаемых провода равного сечения					
Одножильный/многожильный провод	мм ²	0.14 - 1.5 / 0.14 - 1.5		0.14 – 1.5 / 0.14 - 1.5	
многожильный с наконечником	мм ²	0.14 - 1.5		0.14 - 1.5	
2 многож. провода с наконечником TWIN	мм ²	0.5		0.5-1	
Длина снятия изоляции	мм	8~10		8~10	
Изоляционный материал	PA	PA		PA	
Класс воспламеняемости согласно GB30847/UL 94	V 0	V 0		V 0	
Сравн. индекс трекинговой. CTI	550	550		550	
Данные испытаний AL/MA/CNAS: CCDT / KETOP					
Номинальное напряжение / ток	GB: В / А	- / -		- / -	
Сертификация		IEC60947-7-2 GB/T 14048.8		IEC 60947-7-2 GB/T 14048.8	

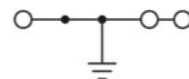
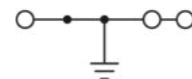

RPV...-QUATTRO-PE

Клеммы

заземляющие с
монтажом сверху,
4 контакта

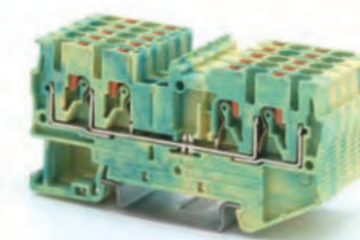

RPV 2,5-QUATTRO-PE

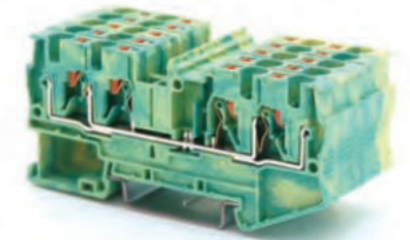

RPV 4-QUATTRO-PE

Описание	Цвет	Ширина 5.2		Ширина 6.2	
		Тип		Тип	
Клемма DIN-рейка:U	Желтый/зеленый	RPV 2,5-QUATTRO-PE	YG	RPV 4-QUATTRO-PE	YG
Клемма ответвительная Цвет: Серый	/	/	/	/	/
Торцевая крышка		D-RPV 2,5-QUATTRO		D-RPV 4-QUATTRO	
Перемычка: для распределения потенциалов, позволяют реализовать различные схемы объединения цепей. Перемычки имеют максимальное количество контактов 20, их можно укоротить с помощью инструмента Цвет: Красный		FBS 2 - 5 FBS 3 - 5 FBS 4 - 5 FBS 5 - 5 FBS 10 - 5		FBS 2 - 6 FBS 3 - 6 FBS 4 - 6 FBS 5 - 6 FBS 10 - 6	
Перемычка: 2 полюса красная	/	/	/	/	/
Разделительная пластина Цвет: Серый	/	/	/	/	/
Тестовый адаптер Цвет: Серый		RPAI - 4		RPAI - 4	
Тестовый адаптер Цвет: Красный	/	/	/	/	/
Деталь для тестового адаптера, изоляционная втулка красного цвета и других	/	/	/	/	/
Шлицевая отвертка		SZS 0.6×3.5		SZS 0.6×3.5	
Маркировочная пластина	 Белый Синий Оранжевый	ZB 5 ZB 5 BU ZB 5 OG UC-TMF 5		ZB 6 ZB 6 BU ZB 6 OG UC-TMF 6	
Габаритные размеры					
T/W/Торцевая крышка Т	мм	5.2 / 73 / 2.2		6.2 / 79 / 2.2	
Высота (U7.5 / U10 / U15)	мм	37.2 / 39.7 / 44.7		36.9 / 39.4 / 44.4	
Данные в соответствии с GB14048.1 / IEC60947-7-1					
Одножильный/многожильный провод	мм ²	0.14 – 4.0 / 0.14–2.5		0.2 – 6.0 / 0.2 – 4.0	
Макс.ток нагрузки/номинал.напряж./сечение	А / В / мм ²	- / - / 2.5		- / - / 4	
Пиковое напряж./категория загрязненности	кВ / -	8 / 3		8 / 3	
Сечение AWG		AWG 26 - 12		AWG 24 - 10	
Зачищенн.провод / изолирован.провод		0.14 - 2.5 / 0.14 - 2.5		0.25 - 4 / 0.25 - 4	
2 подключаемых провода равного сечения					
Одножильный/многожильный провод	мм ²	0.14 - 1.5 / 0.14 - 1.5		0.14 – 1.5 / 0.14 - 1.5	
многожильный с наконечником	мм ²	0.14 - 1.5		0.14 - 1.5	
2 многож. провода с наконечником TWIN	мм ²	0.5		0.5-1	
Длина снятия изоляции	мм	8~10		8~10	
Изоляционный материал	PA	PA		PA	
Класс воспламеняемости согласно GB30847/UL 94	V 0	V 0		V 0	
Сравн. индекс трекинговой. CTI	550	550		550	
Данные испытаний AL/MA/CNAS: CCDT / KETOP					
Номинальное напряжение / ток	GB: В / А	- / -		- / -	
Сертификация		IEC60947-7-2 GB/T 14048.8		IEC 60947-7-2 GB/T 14048.8	

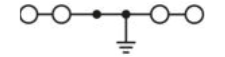
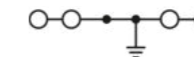

RPVTT...-PE

Клеммы

заземляющие с
монтажом сверху,
2 уровня

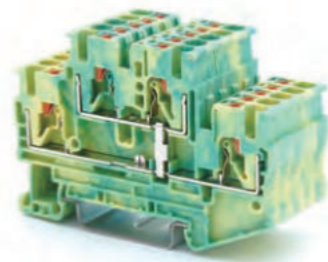

RPVTT 2,5-PE

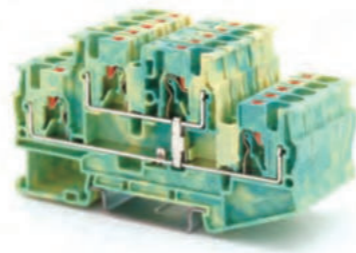

RPVTT 4-PE

Описание	Цвет	Тип	Ширина 5.2	Тип	Ширина 6.2
Клемма DIN-рейка:U	Желтый/зеленый	RPVTT 2,5 YG		RPVTT 4 YG	
Клемма ответвительная Цвет: Серый	/	/	/	/	/
Торцевая крышка		D-RPVTT 2,5		D-RPVTT 4	
Перемычка: для распределения потенциалов, позволяют реализовать различные схемы объединения цепей. Перемычки имеют максимальное количество контактов 20, их можно укоротить с помощью инструмента Цвет: Красный		FBS 2 - 5 FBS 3 - 5 FBS 4 - 5 FBS 5 - 5 FBS 10 - 5		FBS 2 - 6 FBS 3 - 6 FBS 4 - 6 FBS 5 - 6 FBS 10 - 6	
Перемычка: 2 полюса красная	/	/	/	/	/
Разделительная пластина Цвет: Серый	/	/	/	/	/
Тестовый адаптер Цвет: Серый		RPAI - 4		RPAI - 4	
Тестовый адаптер Цвет: Красный	/	/	/	/	/
Деталь для тестового адаптера, изоляционная втулка красного цвета и других	/	/	/	/	/
Шлицевая отвертка		SZS 0.6×3.5		SZS 0.6×3.5	
Маркировочная пластина	Белый	UC-TMF 5		UC-TMF 6	
Габаритные размеры					
T/W/Торцевая крышка T	мм	5.2 / 68.9/2.2		6.2 / 83.7/2.2	
Высота (U7.5 / U10 / U15)	мм	47.6/ 50.1 /55.1		47.6/ 50.1 /55.1	
Данные в соответствии с GB14048.1 / IEC60947-7-1					
Одножильный/многожильный провод	мм ²	0.14 – 4.0 / 0.14–2.5		0.2 – 6.0 / 0.2–4.0	
Макс.ток нагрузки/номинал.напряж./сечение	A /B /мм ²	- / - / 2.5		- / - / 4	
Пиковое напряж./категория загрязненности	кВ / -	6 / 3		6 / 3	
Сечение AWG		AWG 26 - 12		AWG 24 - 10	
Зачищенн.провод / изолирован.провод		0.14 - 2.5 / 0.14 - 2.5		0.25 - 4 / 0.25 - 4	
2 подключаемых провода равного сечения					
Одножильный/многожильный провод	мм ²	0.14 - 1.5 / 0.14 - 1.5		0.14 - 1.5 / 0.14 - 1.5	
многожильный с наконечником	мм ²	0.14 - 1.5		0.14 - 1.5	
2 многож. провода с наконечником TWIN	мм ²	0.5		0.5	
Длина снятия изоляции	мм	8~10		10~12	
Изоляционный материал					
Класс воспламеняемости согласно GB30847/UL 94		V 0		V 0	
Сравн. индекс трекинговой. CTI		550		550	
Данные испытаний AL/MA/CNAS: CCDT / KETOP					
Номинальное напряжение / ток	GB: В / А	- / -		- / -	
Сертификация					
		IEC60947-7-2 GB/T 14048.8		IEC60947-7-2 GB/T 14048.8	

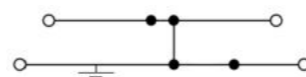
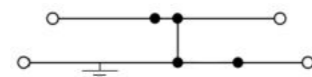

1) Please refer to the appendix for the description of electrical clearance and creepage distance.

RPV 2,5-3L-PE

Клеммы

заземляющие с
монтажом сверху,
3 уровня



RPV 2,5-3L-PE

Описание	Цвет	Тип	Ширина 5.2
Клемма DIN-рейка:U	Желтый/зеленый	RPV 2,5-3L-PE YG	
Клемма ответвительная Цвет: Серый	/	/	/
Торцевая крышка		D-RPV 2,5-3L	
Перемычка: для распределения потенциалов, позволяют реализовать различные схемы объединения цепей. Перемычки имеют максимальное количество контактов 20, их можно укоротить с помощью инструмента Цвет: Красный		FBS 2 - 5 FBS 3 - 5 FBS 4 - 5 FBS 5 - 5 FBS 10 - 5	
Перемычка: 2 полюса красная	/	/	/
Разделительная пластина Цвет: Серый	/	/	/
Тестовый адаптер Цвет: Серый		RPAI - 4	
Тестовый адаптер Цвет: Красный	/	/	/
Деталь для тестового адаптера, изоляционная втулка красного цвета и других	/	/	/
Шлицевая отвертка		SZS 0.6×3.5	
Маркировочная пластина	Белый	UC-TMF 5	
Габаритные размеры			
T/W/Торцевая крышка T	мм	5.2 / 103 /2.2	
Высота (U7.5 / U10 / U15)	мм	58.1/ 60.6 /65.6	
Данные в соответствии с GB14048.1 / IEC60947-7-1			
Одножильный/многожильный провод	мм ²	0.14 – 4.0 / 0.14–2.5	
Макс.ток нагрузки/номинал.напряж./сечение	A /B /мм ²	- / - / 2.5	
Пиковое напряж./категория загрязненности	кВ / -	6 / 3	
Сечение AWG		AWG 26 - 12	
Зачищенн.провод / изолирован.провод		0.14 - 2.5 / 0.14 - 2.5	
2 подключаемых провода равного сечения			
Одножильный/многожильный провод	мм ²	0.14 - 1.5 / 0.14 - 1.5	
многожильный с наконечником	мм ²	0.14 - 1.5	
2 многож. провода с наконечником TWIN	мм ²	0.5	
Длина снятия изоляции	мм	8~10	
Изоляционный материал			
Класс воспламеняемости согласно GB30847/UL 94		V 0	
Сравн. индекс трекинговой. CTI		550	
Данные испытаний AL/MA/CNAS: CCDT / KETOP			
Номинальное напряжение / ток	GB: В / А	- / -	
Сертификация			
		IEC60947-7-2 GB/T 14048.8	

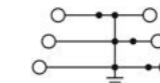

Принципиальная электрическая схема

RPV 2,5-PE/3L

Клеммы
заземляющие с
монтажом сверху,
3 уровня



RPV 2,5-PE/3L

Ширина 5.2

Описание	Цвет	Тип
Клемма DIN-рейка:U	Желтый/зеленый	RPV 2,5-PE/3L YG
Клемма ответвительная Цвет: Серый		
Торцевая крышка		D-RPV 2,5-PE/3L
Перемычка: для распределения потенциалов, позволяют реализовать различные схемы объединения цепей. Перемычки имеют максимальное количество контактов 20, их можно укоротить с помощью инструмента Цвет: Красный Перемычка: 2 полюса красная		FBS 2 - 5 FBS 3 - 5 FBS 4 - 5 FBS 5 - 5 FBS 10 - 5 /
Разделительная пластина Цвет: Серый		
Тестовый адаптер Цвет: Серый		RPAI - 4
Тестовый адаптер Цвет: Красный Деталь для тестового адаптера, изоляционная втулка красного цвета и других		PS - 5 MPS-MT MPS-IN RD
Шлицевая отвертка		SZS 0.6x3.5
Маркировочная пластина	 Белый Синий Оранжевый	ZB 10 ZB 10 BU ZB 10 OG UC-TMF 10
Габаритные размеры		
T/W/Торцевая крышка T	мм	5.2 / 99.4 / 2.2
Высота (U7.5 / U10 / U15)	мм	93.7/ 96.2 / 101.2
Данные в соответствии с GB14048.1 / IEC60947-7-1		
Одножильный/многожильный провод	мм ²	0.14 - 4.0 / 0.14-2.5
Макс.ток нагрузки/номинал.напряж./сечение	A / В / мм ²	24 / 800 / 2.5
Пиковое напряж./категория загрязненности	кВ / -	6 / 3
Сечение AWG		AWG 26 - 12
Защищенн.провод / изолирован.провод		0.14 - 2.5 / 0.14 - 2.5
2 подключаемых провода равного сечения		
Одножильный/многожильный провод	мм ²	0.14 - 1.5 / 0.14 - 1.5
многожильный с наконечником	мм ²	0.14 - 1.5
2 многож. провода с наконечником TWIN	мм ²	0.5
Длина снятия изоляции	мм	8~10
Изоляционный материал		PA
Класс воспламеняемости согласно GB30847/UL 94		V 0
Сравн. индекс трекинговой. CTI		550
Данные испытаний AL/MA/CNAS: CCDD / KETOP		
Номинальное напряжение / ток	GB: В / А	800 / 24
Сертификация		IEC60947-7-1 IEC 60947-7-2 GB/T 14048.7 GB/T 14048.8

Принципиальная электрическая схема

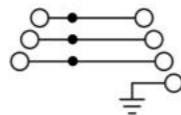

Серия RUT Универсальные винтовые клеммы Un=1000V

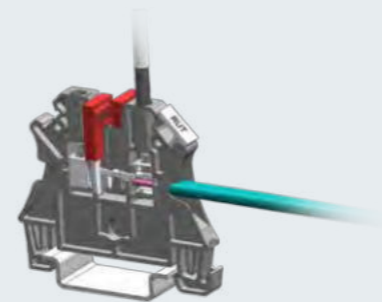
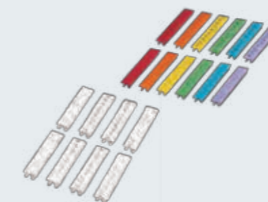
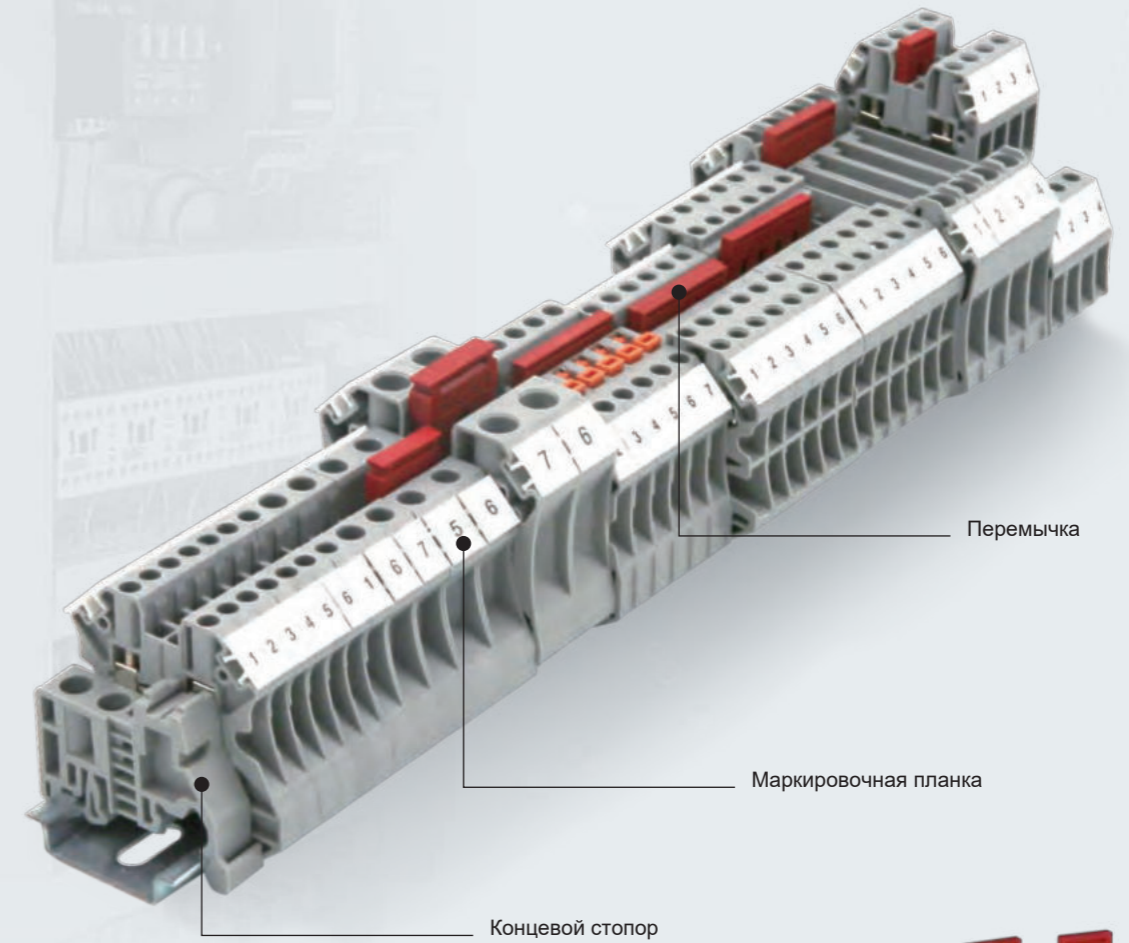

RUT 2,5/4
Универсальные
винтовые
клеммы
U_N=500В



RUT 2,5



RUT 4

Сертификация	CEC		Ширина 5.2	CEC		Ширина 6.2
Описание	Цвет	Тип		Тип		
Клемма DIN-рейка:U	<ul style="list-style-type: none"> Серый Синий Красн. Желтый 	<ul style="list-style-type: none"> RUT 2,5 RUT 2,5 BU RUT 2,5 RD RUT 2,5 YE 		<ul style="list-style-type: none"> RUT 4 RUT 4 BU RUT 4 RD RUT 4 YE 		
Торцевая крышка		D-RUT 2.5/10		D-RUT 2.5/10		
Перемычка: макс. 20 полюсов. Возможна резка Цвет: Красный		<ul style="list-style-type: none"> FBS 2 - 5 FBS 3 - 5 FBS 4 - 5 FBS 5 - 5 FBS 10 - 5 		<ul style="list-style-type: none"> FBS 2 - 6 FBS 3 - 6 FBS 4 - 6 FBS 5 - 6 FBS 10 - 6 		
Разделительная пластина Цвет: Серый		ATP-RUT		ATP-RUT		
Тестовый адаптер Цвет: Серый		RPAL-4		RPAL-4		
Шлицевая отвертка		SZS 0.6 × 3.5		SZS 0.6×3.5		
Маркировочная планка		<ul style="list-style-type: none"> Белый ZB 5 Синий ZB 5 BU Оранжевый ZB 5 OG 		<ul style="list-style-type: none"> ZB 6 ZB 6 BU ZB 6 OG 		
Габаритные размеры						
Ширина/Длина/Ширина пластины	мм	5.2 / 47.7 / 2.2		6.2 / 47.7 / 2.2		
Высота (U7.5 / U10 / U15)	мм	47.5 / 50 / 55		47.5 / 50 / 55		
Данные в соответствии с GB14048.1/IEC60947-7-1						
Сечение: одножильный/многожильный	мм ²	0.25 - 4.0 / 0.25 - 4.0		0.14 - 6.0 / 0.14 - 6.0		
Макс. номин. ток / номин. напряж. / сечение	А / В / мм ²	32 / 1000 / 2.5		41 / 1000 / 4		
Пиковое напряж./категория загрязненности	кВ / -	8 / 3		8 / 3		
Возможность подключения Многожил. провод с наконеч. с/без втулки	мм ²	AWG 26 - 12 0.14 - 2.5 / 0.14 - 2.5		AWG 26 - 10 0.14 - 4.0 / 0.14 - 4.0		
Многопроводное соединение (2 провода с одинаковой площадью поперечного сечения)						
Сечение: одножильный/многожильный	мм ²	0.14 - 1.5 / 0.14 - 1.5		0.14 - 1.5 / 0.14 - 1.5		
Многожил. провод с наконечником без гильзы	мм ²	0.14 - 1.5		0.25 - 1.5		
Провод с двойным наконечником и гильзами	мм ²	0.14 - 1.5		0.5 - 2.5		
Длина снятия изоляции	мм	9				
Размер винта		M 3		M 3		
Момент затяжки	Нм	0.5 - 0.6		0.6 - 0.8		
Изоляционный материал		PA		PA		
Класс воспламеняемости по GB30847/UL94		V 0		V 0		
Данные испытаний AL/MA/CNAS: CCDT / KETOP						
Номинальное напряжение / ток	GB: В / А	1000 / 24		1000 / 32		
Сертификация		IEC 60947-7-1 GB/T 14048.7		IEC 60947-7-1 GB/T 14048.7		

Принципиальная электрическая схема



RUT 6/10
Универсальные
винтовые
клеммы
U_N=1000В



RUT 6



RUT 10

Сертификация	CEC		Ширина 8.2	CEC		Ширина 10.2
Описание	Цвет	Тип		Тип		
Клемма DIN-рейка:U	<ul style="list-style-type: none"> Серый Синий Красн. Желтый 	<ul style="list-style-type: none"> RUT 6 RUT 6 BU RUT 6 RD RUT 6 YE 		<ul style="list-style-type: none"> RUT 10 RUT 10 BU RUT 10 RD RUT 10 YE 		
Торцевая крышка		D-RUT 2.5/10		D-RUT 2.5/10		
Перемычка: макс. 20 полюсов. Возможна резка Цвет: Красный		<ul style="list-style-type: none"> FBS 2 - 8 FBS 3 - 8 FBS 4 - 8 FBS 5 - 8 FBS 10 - 8 		<ul style="list-style-type: none"> FBS 2 - 10 FBS 5 - 10 		
Разделительная пластина Цвет: Серый		ATP-RUT		ATP-RUT		
Тестовый адаптер Цвет: Серый		RPAL-4		RPAL-4		
Шлицевая отвертка		SZS 1.0 × 4.0		SZS 1.0×4.0		
Маркировочная планка		<ul style="list-style-type: none"> Белый ZB 8 Синий ZB 8 BU Оранжевый ZB 8 OG 		<ul style="list-style-type: none"> ZB 10 ZB 10 BU ZB 10 OG 		
Габаритные размеры						
Ширина/Длина/Ширина пластины	мм	8.2 / 47.7 / 2.2		10.2 / 47.7 / 2.2		
Высота (U7.5 / U10 / U15)	мм	47.5 / 50 / 55		47.5 / 50 / 55		
Данные в соответствии с GB14048.1/IEC60947-7-1						
Сечение: одножильный/многожильный	мм ²	0.2 - 10 / 0.2 - 10		0.5 - 16 / 0.5 - 16		
Макс. номин. ток / номин. напряж. / сечение	А / В / мм ²	57 / 1000 / 6		76 / 1000 / 10		
Пиковое напряж./категория загрязненности	кВ / -	8 / 3		8 / 3		
Возможность подключения Многожил. провод с наконеч. с/без втулки	мм ²	AWG 24 - 12 0.2 - 6 / 0.2 - 6		AWG 20 - 6 0.5 - 10 / 0.5 - 10		
Многопроводное соединение (2 провода с одинаковой площадью поперечного сечения)						
Сечение: одножильный/многожильный	мм ²	0.2 - 2.5 / 0.2 - 2.5		0.5 - 4 / 0.5 - 4		
Многожил. провод с наконечником без гильзы	мм ²	0.25 - 1.5		0.5 - 2.5		
Провод с двойным наконечником и гильзами	мм ²	0.25 - 4		0.5 - 6		
Длина снятия изоляции	мм	10				
Размер винта	Нм	M 4		M 4		
Момент затяжки		1.5 - 1.8		1.5 - 1.8		
Изоляционный материал		PA		PA		
Класс воспламеняемости по GB30847/UL94		V 0		V 0		
Данные испытаний AL/MA/CNAS: CCDT / KETOP						
Номинальное напряжение / ток	GB: В / А	1000 / 41		1000 / 57		
Сертификация		IEC 60947-7-1 GB/T 14048.7		IEC 60947-7-1 GB/T 14048.7		

Принципиальная электрическая схема



RUT 16/35
Универсальные
винтовые
клеммы
U_N=1000В



RUT 16

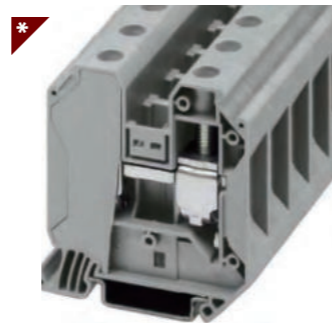

RUT 35

Сертификация	CCC		Ширина 12.2	CCC		Ширина 15.2
Описание	Цвет	Тип	Тип		Тип	
Клемма DIN-рейка:U	Серый Синий Красн. Желтый	RUT 16 RUT 16 BU RUT 16 RD RUT 16 YE	RUT 35 RUT 35 BU RUT 35 RD RUT 35 YE			
Торцевая крышка		D-RUT 16				
Перемычка: макс. 20 полюсов. Возможна резка. Цвет: Красный		FBS 2 - 12	FBS 2 - 15			
Концевой стопор		E/AL-TS35	E/AL-TS35			
Шлицевая отвертка		SZS 1.0x6.5	SZS 1.0x6.5			
Маркировочная планка	Белый Синий Оранжевый	ZB 12 ZB 12 BU ZB 12 OG	ZB 15 ZB 15 BU ZB 15 OG			
Габаритные размеры						
Ширина/Длина/Ширина пластины	мм	12 / 55.3 / 2.2	16 / 60.2 / -			
Высота (U7.5 / U10 / U15)	мм	55 / 57.5 / 62.5	65.7 / 68.2 / 73.2			
Данные в соответствии с GB14048.1/IEC60947-7-1						
Сечение: одножильный/многожильный	мм ²	1.5 - 25 / 1 - 25	1.5 - 50 / 1.5 - 50			
Макс. номин. ток / номин. напряж. / сечение	А / В / мм ²	101 / 1000 / 16	150 / 1000 / 35			
Пиковое напряж./категория загрязненности	кВ / -	8 / 3	8 / 3			
Возможность подключения		AWG 16 - 4	AWG 16 - 1/0			
Многожил. провод с наконеч. с/без втулки	мм ²	1 - 16 / 1 - 16	1.5 - 35 / 1.5 - 35			
Многопроводное соединение (2 провода с одинаковой площадью поперечного сечения)						
Сечение: одножильный/многожильный	мм ²	1 - 6 / 1 - 6	1.5 - 16 / 1.5 - 10			
Многожил. провод с наконечником без гильзы	мм ²	1 - 6	1.5 - 10			
Провод с двойным наконечником и гильзами	мм ²	0.75 - 10	1.5 - 10			
Длина снятия изоляции	мм	14	18			
Размер винта	Нм	M 5	M 6			
Момент затяжки		2.5-3	3.2 - 3.7			
Изоляционный материал		PA	PA			
Класс воспламеняемости по GB30847/UL94		V 0	V 0			
Сравн. индекс трекинговой стойкости. CTI						
Данные испытаний AL/MA/CNAS: CCDT / KETOP						
Номинальное напряжение / ток	GB: В / А	1000 / 76	1000 / 125			
Сертификация		GB14048.1/IEC60947-7-1	GB14048.1/IEC60947-7-1			

Принципиальная электрическая схема

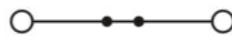

RUT...-PE
Универсальные
винтовые клеммы
заземляющие

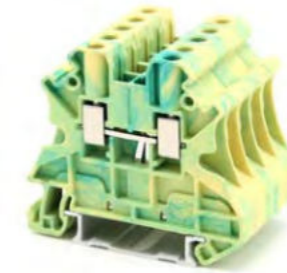

RUT 2,5-PE

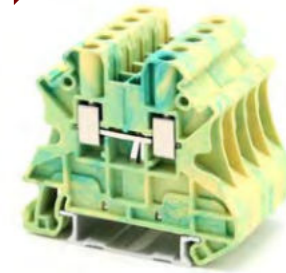

RUT 4-PE

Описание	Цвет	Тип	Ширина 5.2	Тип	Ширина 6.2
Клемма DIN-рейка:U	Желтый/зеленый	RUT 2,5-PE		RUT 4-PE	
Торцевая крышка		D-RUT 2,5/10		D-RUT 2,5/10	
Перемычка: макс. 20 полюсов. Возможна резка Цвет: Красный		FBS 2 - 5 FBS 3 - 5 FBS 4 - 5 FBS 5 - 5 FBS 10 - 5		FBS 2 - 6 FBS 3 - 6 FBS 4 - 6 FBS 5 - 6 FBS 10 - 6	
Разделительная пластина		ATP-RUT		ATP-RUT	
Тестовый адаптер Цвет: Серый		RPAI-4		RPAI-4	
Шлицевая отвертка		SZS 0.6x3.5		SZS 0.6x3.5	
Маркировочная планка	Белый Синий Оранжевый	ZB 5 ZB 5 BU ZB 5 OG		ZB 6 ZB 6 BU ZB 6 OG	
Габаритные размеры					
Ширина/Длина/Ширина пластины	мм	5.2 / 47.7 / 2.2		6.2 / 47.7 / 2.2	
Высота (U7.5 / U10 / U15)	мм	47.5 / 50 / 55		47.5 / 50 / 55	
В соответствии с GB14048.1 /GB14048.7 /GB14048.8					
Сечение: одножильный/многожильный	мм ²	0.25 - 4.0 / 0.25 - 4.0		0.14 - 6.0 / 0.14 - 6.0	
Макс. номин. ток / номин. напряж. / сечение	А / В / мм ²	- / - / 2.5		- / - / 4	
Пиковое напряж./категория загрязненности	кВ / -	8 / 3		8 / 3	
Возможность подключения		AWG 26 - 12		AWG 26 - 10	
Многожил. провод с наконеч. с/без втулки	мм ²	0.14 - 2.5 / 0.14 - 2.5		0.14 - 4.0 / 0.14 - 4.0	
Многопроводное соединение (2 провода с одинаковой площадью поперечного сечения)					
Сечение: одножильный/многожильный	мм ²	0.14 - 1.5 / 0.14 - 1.5		0.14 - 1.5 / 0.14 - 1.5	
Многожил. провод с наконечником без гильзы	мм ²	0.14 - 1.5		0.25 - 1.5	
Провод с двойным наконечником и гильзами	мм ²	0.14 - 1.5		0.5 - 2.5	
Длина снятия изоляции	мм	9		9	
Размер винта	Нм	M 3		M 3	
Момент затяжки		0.5 - 0.6		0.6 - 0.8	
Изоляционный материал		PA		PA	
Класс воспламеняемости по GB30847/UL94		V 0		V 0	
Сравн. индекс трекинговой стойкости. CTI		600		600	
Данные испытаний AL/MA/CNAS: CCDT / KETOP					
Номинальное напряжение / ток	GB: В / А	- / -		- / -	
Сертификация		IEC60947-7-2 GB/T 14048.8		IEC60 947-7-2 GB/T 14048.8	

Принципиальная электрическая схема

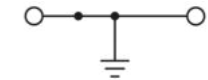
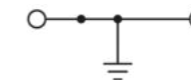

RUT...-PE

Универсальные винтовые клеммы заземляющие

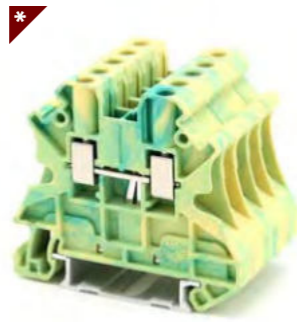

RUT 6-PE



RUT 10-PE

Описание	Цвет	Ширина 8.2		Ширина 10.2	
		Тип	Тип	Тип	Тип
Клемма DIN-рейка: U	Желтый/зеленый	RUT 6-PE	RUT 10-PE		
Торцевая крышка		D-RUT 2,5/10	D-RUT 2,5/10		
Перемычка: макс. 20 полюсов. Возможна резка Цвет: Красный		FBS 2 - 8 FBS 3 - 8 FBS 4 - 8 FBS 5 - 8 FBS 10 - 8	FBS 2 - 10 FBS 5 - 10		
Разделительная пластина		ATP-RUT	ATP-RUT		
Тестовый адаптер Цвет: Серый		RPAI-4	RPAI-4		
Шлицевая отвертка		SZS 1.0x4.0	SZS 1.0x4.0		
Маркировочная планка		Белый ZB 8 Синий ZB 8 - BU Оранжевый ZB 8 - OG	ZB 10 ZB 10 - BU ZB 10 - OG		
Габаритные размеры					
Ширина/Длина/Ширина пластины	мм	8.2 / 47.7 / 2.2	10.2 / 47.7 / 2.2		
Высота (U7.5 / U10 / U15)	мм	47.5 / 50 / 55 / -	47.5 / 50 / 55 / -		
В соответствии с GB14048.1 / GB14048.7 / GB14048.8					
Сечение: одножильный/многожильный	мм ²	0.2 - 10 / 0.2 - 10	0.5 - 16 / 0.5 - 16		
Макс. номин. ток / номин. напряж. / сечение	А / В / мм ²	- / - / 6	- / - / 10		
Пиковое напряж./категория загрязненности	кВ / -	8 / 3	8 / 3		
Возможность подключения Многожил. провод с наконеч. с/без втулки	мм ²	AWG 24 - 8 0.25 - 6.0 / 0.25 - 6.0	AWG 20 - 6 0.5 - 10 / 0.5 - 10		
Многопроводное соединение (2 провода с одинаковой площадью поперечного сечения) Сечение: одножильный/многожильный	мм ²	0.2 - 2.5 / 0.2 - 2.5	0.5 - 4 / 0.5 - 4		
Многожил. провод с наконечником без гильзы	мм ²	0.25 - 1.5	0.5 - 2.5		
Провод с двойным наконечником и гильзами	мм ²	0.25 - 4	0.5 - 6		
Длина снятия изоляции	мм	10	10		
Размер винта	Нм	M 4	M 4		
Момент затяжки		1.5 - 1.8	1.5 - 1.8		
Изоляционный материал		PA	PA		
Класс воспламеняемости по GB30847/UL94 Сравн. индекс трекинговой. CTI		V 0	V 0		
Данные испытаний AL/MA/CNAS: CCDT / KETOP					
Номинальное напряжение / ток	GB: В / А	- / -	- / -		
Сертификация		IEC60947-7-2 GB/T 14048.8	IEC60947-2 GB/T 14048.8		

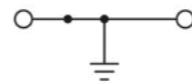
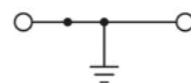

Принципиальная электрическая схема

* Готовится серийное производство

RUT ...-TWIN



RUT 2,5-TWIN



RUT 4-TWIN

Описание	Цвет	Ширина 5.2		Ширина 6.2	
		Тип	Тип	Тип	Тип
Клемма DIN-рейка: U	Серый Синий Красн. Желтый	RUT 2,5-TWIN RUT 2,5-TWIN BU RUT 2,5-TWIN RD RUT 2,5-TWIN YE	RUT 4-TWIN RUT 4-TWIN BU RUT 4-TWIN RD RUT 4-TWIN YE		
Торцевая крышка Цвет: Серый		D-RUT 2,5/4-TWIN	D-RUT 2,5/4-TWIN		
Перемычка: макс. 20 полюсов. Возможна резка Цвет: Красный		FBS 2 - 5 FBS 3 - 5 FBS 4 - 5 FBS 5 - 5 FBS 10 - 5	FBS 2 - 6 FBS 3 - 6 FBS 4 - 6 FBS 5 - 6 FBS 10 - 6		
Разделительная пластина		ATP-RUT-TWIN	ATP-RUT-TWIN		
Тестовый адаптер Цвет: Серый		RPAI-4	RPAI-4		
Шлицевая отвертка		SZS 0.6x3.5	SZS 0.6x3.5		
Маркировочная планка		Белый ZB 5 Синий ZB 5 BU Оранжевый ZB 5 OG	ZB 6 ZB 6 BU ZB 6 OG		
Габаритные размеры					
Ширина/Длина/Ширина пластины	мм	5.2 / 57.8 / 2.2	6.2 / 56.8 / 2.2		
Высота (U7.5 / U10 / U15)	мм	47.5 / 50 / 55	47.5 / 50 / 55		
В соответствии с GB14048.1 / GB14048.7 / GB14048.8					
Сечение: одножильный/многожильный	мм ²	0.25 - 4.0 / 0.25 - 4.0	0.14 - 6.0 / 0.14 - 6.0		
Макс. номин. ток / номин. напряж. / сечение	А / В / мм ²	30 / 1000 / 2.5	41 / 1000 / 4		
Пиковое напряж./категория загрязненности	кВ / -	8 / 3	8 / 3		
Возможность подключения Многожил. провод с наконеч. с/без втулки	мм ²	AWG 26 - 12 0.14 - 2.5 / 0.14 - 2.5	AWG 26 - 10 0.14 - 4.0 / 0.14 - 4.0		
Многопроводное соединение (2 провода с одинаковой площадью поперечного сечения) Сечение: одножильный/многожильный	мм ²	0.14 - 1.5 / 0.14 - 1.5	0.14 - 1.5 / 0.14 - 1.5		
Многожил. провод с наконечником без гильзы	мм ²	0.25 - 1.5	0.25 - 1.5		
Провод с двойным наконечником и гильзами	мм ²	0.5 - 1	0.5 - 1		
Длина снятия изоляции	мм	9	9		
Размер винта	Нм	M 3	M 3		
Момент затяжки		0.5 - 0.6	0.6 - 0.8		
Изоляционный материал		PA	PA		
Класс воспламеняемости по GB30847/UL94 Сравн. индекс трекинговой. CTI		V 0	V 0		
Данные испытаний AL/MA/CNAS: CCDT / KETOP					
Номинальное напряжение / ток	GB: В / А	1000 / 24	1000 / 32		
Сертификация		IEC60947-7-1 GB/T 14048.7	IEC60947-7-1 GB/T 14048.7		



Принципиальная электрическая схема

* Готовится серийное производство

RUT ...-QUATTRO



RUT 2,5-QUATTRO



RUT 4-QUATTRO-HV

Описание	Цвет	Ширина 5.2		Ширина 6.2	
		Тип	Тип	Тип	Тип
Клемма DIN-рейка:U	Серый Синий Красн. Желтый	RUT 2,5-QUATTRO RUT 2,5-QUATTRO BU RUT 2,5-QUATTRO RD RUT 2,5-QUATTRO YE	RUT 4-QUATTRO RUT 4-QUATTRO BU RUT 4-QUATTRO RD RUT 4-QUATTRO YE		
Торцевая крышка Цвет: Серый		D-RUT 2,5/4-QUATTRO	D-RUT 2,5/4-QUATTRO		
Перемычка: макс. 20 полюсов. Возможна резка Цвет: Красный		FBS 2 - 5 FBS 3 - 5 FBS 4 - 5 FBS 5 - 5 FBS 10 - 5	FBS 2 - 6 FBS 3 - 6 FBS 4 - 6 FBS 5 - 6 FBS 10 - 6		
Разделительная пластина		ATP-RUT-QUATTRO	ATP-RUT-QUATTRO		
Тестовый адаптер Цвет: Серый		RPAI-4	RPAI-4		
Шлицевая отвертка		SZS 0.6×3.5	SZS 0.6×3.5		
Маркировочная планка	Белый Синий Оранжевый	ZB 5 ZB 5 BU ZB 5 OG	ZB 6 ZB 6 BU ZB 6 OG		
Габаритные размеры					
Ширина/Длина/Ширина пластины	мм	5.2 / 65.4 / 2.2	6.2 / 65.4 / 2.2		
Высота (U7.5 / U10 / U15)	мм	47.5 / 50 / 55	47.5 / 50 / 55		
В соответствии с GB14048.1 /GB14048.7 /GB14048.8					
Сечение: одножильный/многожильный	мм ²	0.25 - 4.0 / 0.25 - 4.0	0.14 - 6.0 / 0.14 - 6.0		
Макс. номин. ток / номин. напряж. / сечение	А /В /мм ²	30 / 1000 / 2.5	39 / 1000 / 4		
Пиковое напряж./категория загрязненности	кВ / -	8 / 3	8 / 3		
Возможность подключения		AWG 26 - 12	AWG 26 - 10		
Многожил. провод с наконеч. с/без втулки	мм ²	0.14 - 2.5 / 0.14 - 2.5	0.14 - 4.0 / 0.14 - 4.0		
Многопроводное соединение (2 провода с одинаковой площадью поперечного сечения)					
Сечение: одножильный/многожильный	мм ²	0.14 - 1.5 / 0.14 - 1.5	0.14 - 1.5 / 0.14 - 1.5		
Многожил. провод с наконечником без гильзы	мм ²	0.25 - 1.5	0.25 - 1.5		
Провод с двойным наконечником и гильзами	мм ²	0.5 - 1	0.5 - 1		
Длина снятия изоляции	мм	9	9		
Размер винта	Нм	M 3	M 3		
Момент затяжки		0.5 - 0.6	0.6 - 0.8		
Изоляционный материал		PA	PA		
Класс воспламеняемости по GB30847/UL94		V 0	V 0		
Сравн. индекс трекинговой. CTI		600	600		
Данные испытаний AL/MA/CNAS: CCDT / KETOP					
Номинальное напряжение / ток	GB: В / А	1000 / 24	1000 / 32		
Сертификация		IEC60947-7-1 GB/T 14048.7	IEC60947-7-1 GB/T 14048.7		

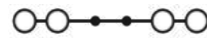

Принципиальная электрическая схема

* Готовится серийное производство

RUT ...-TWIN-PE



RUT 2,5-TWIN-PE



RUT 4-TWIN-PE

Описание	Цвет	Ширина 5.2		Ширина 6.2	
		Тип	Тип	Тип	Тип
Клемма DIN-рейка:U	Желтый/зеленый	RUT 2,5-TWIN-PE	RUT 4-TWIN-PE		
Торцевая крышка Цвет: Серый		D-RUT 2,5/4-TWIN	D-RUT 2,5/4-TWIN		
Перемычка: макс. 20 полюсов. Возможна резка Цвет: Красный		FBS 2 - 5 FBS 3 - 5 FBS 4 - 5 FBS 5 - 5 FBS 10 - 5	FBS 2 - 6 FBS 3 - 6 FBS 4 - 6 FBS 5 - 6 FBS 10 - 6		
Разделительная пластина		ATP-RUT-TWIN	ATP-RUT-TWIN		
Тестовый адаптер Цвет: Серый		RPAI-4	RPAI-4		
Шлицевая отвертка		SZS 0.6×3.5	SZS 0.6×3.5		
Маркировочная планка	Белый Синий Оранжевый	ZB 5 ZB 5 BU ZB 5 OG	ZB 6 ZB 6 BU ZB 6 OG		
Габаритные размеры					
Ширина/Длина/Ширина пластины	мм	5.2 / 57.8 / 2.2	6.2 / 56.8 / 2.2		
Высота (U7.5 / U10 / U15)	мм	47.5 / 50 / 55	47.5 / 50 / 55		
В соответствии с GB14048.1 /GB14048.7 /GB14048.8					
Сечение: одножильный/многожильный Макс.	мм ²	0.25 - 4.0 / 0.25 - 4.0	0.14 - 6.0 / 0.14 - 6.0		
номин. ток / номин. напряж. / сечение	А /В /мм ²	- / - / 2.5	- / - / 4		
Пиковое напряж./категория загрязненности	кВ / -	8 / 3	8 / 3		
Возможность подключения		AWG 26 - 12	AWG 26 - 10		
Многожил. провод с наконеч. с/без втулки	мм ²	0.14 - 2.5 / 0.14 - 2.5	0.14 - 4 / 0.14 - 4		
Многопроводное соединение (2 провода с одинаковой площадью поперечного сечения)					
Сечение: одножильный/многожильный	мм ²	0.14 - 1.5 / 0.14 - 1.5	0.14 - 1.5 / 0.14 - 1.5		
Многожил. провод с наконечником без гильзы	мм ²	0.14 - 1.5	0.25 - 1.5		
Провод с двойным наконечником и гильзами	мм ²	0.14 - 1.5	0.5 - 1		
Длина снятия изоляции	мм	9	9		
Размер винта	Нм	M 3	M 3		
Момент затяжки		0.5 - 0.6	0.6 - 0.8		
Изоляционный материал		PA	PA		
Класс воспламеняемости по GB30847/UL94		V 0	V 0		
Сравн. индекс трекинговой. CTI		600	600		
Данные испытаний AL/MA/CNAS: CCDT / KETOP					
Номинальное напряжение / ток	GB: В / А	- / -	- / -		
Сертификация		IEC60947-7-2 GB/T 14048.8	IEC60947-7-2 GB/T 14048.8		

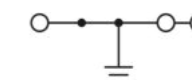
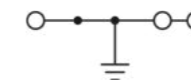

Принципиальная электрическая схема

* Готовится серийное производство

RUT ...-QUATTRO-PE

Универсальные винтовые клеммы заземляющие

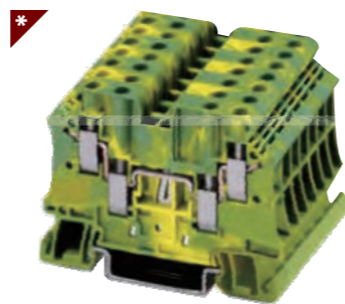
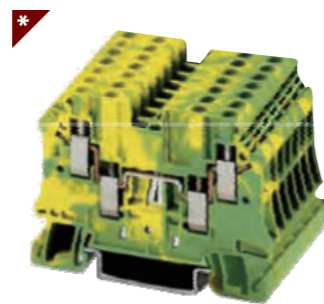

RUT 2,5-QUATTRO-PE

RUT 4-QUATTRO-PE

Описание	Цвет	Тип	Ширина 5.2	Тип	Ширина 6.2
Клеммная колодка DIN-рейка:U	Желтый/зеленый	RUT 2,5-QUATTRO-PE		RUT 4-QUATTRO-PE	
Торцевая крышка Цвет: Серый		D-RUT 2,5/4-QUATTRO		D-RUT 2,5/4-QUATTRO	
Перемычка: макс. 20 полюсов. Возможна резка Цвет: Красный		FBS 2 - 5 FBS 3 - 5 FBS 4 - 5 FBS 5 - 6 FBS 10 - 5		FBS 2 - 6 FBS 3 - 6 FBS 4 - 6 FBS 5 - 6 FBS 10 - 6	
Разделительная пластина		ATP-RUT-QUATTRO		ATP-RUT-QUATTRO	
Тестовый адаптер Цвет: Серый		RPAL-4		RPAL-4	
Шлицевая отвертка		SZS 0.6x3.5		SZS 0.6x3.5	
Маркировочная планка	 Белый Синий Оранжевый	ZB 5 ZB 5 BU ZB 5 OG		ZB 6 ZB 6 BU ZB 6 OG	
Габаритные размеры					
Ширина/Длина/Ширина пластины	мм	5.2 / 65.4 / 2.2		6.2 / 65.4 / 2.2	
Высота (U7.5 / U10 / U15)	мм	47.5 / 50 / 55		47.5 / 50 / 55	
В соответствии с GB14048.1 / GB14048.7 / GB14048.8					
Сечение: одножильный/многожильный	мм ²	0.25 - 4.0 / 0.25 - 4.0		0.14 - 6.0 / 0.14 - 6.0	
Макс. номин. ток / номин. напряж. / сечение	А / В / мм ²	- / - / 2.5		- / - / 4	
Пиковое напряж./категория загрязненности	кВ / -	8 / 3		8 / 3	
Возможность подключения		AW G 26 - 12		AW G 26 - 10	
Многожил. провод с наконеч. с/без втулки	мм ²	0.14 - 2.5 / 0.14 - 2.5		0.14 - 4.0 / 0.14 - 4.0	
Многопроводное соединение (2 провода с одинаковой площадью поперечного сечения)					
Сечение: одножильный/многожильный	мм ²	0.14 - 1.5 / 0.14 - 1.5		0.14 - 1.5 / 0.14 - 1.5	
Многожил. провод с наконечником без гильзы	мм ²	0.14 - 1.5		0.25 - 1.5	
Провод с двойным наконечником и гильзами	мм ²	0.14 - 1.5		0.5 - 1	
Длина снятия изоляции	мм	9		9	
Размер винта	Нм	M 3		M 3	
Момент затяжки		0.5 - 0.6		0.6 - 0.8	
Изоляционный материал		PA		PA	
Класс воспламеняемости по GB30847/UL94		V 0		V 0	
Данные испытаний AL/MA/CNAS: CCDT / KETOP					
Номинальное напряжение / ток	GB: В / А	- / -		- / -	
Сертификация		IEC60947-2 GB/T 14048.8		IEC60947-2 GB/T 14048.8	

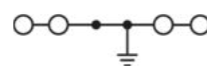

Принципиальная электрическая схема

RUTT

Универсальные винтовые клеммы 2 уровня U_N=1000В



RUTT B4

Описание	Цвет	Тип	Ширина 6.2
Клеммная колодка DIN-рейка:U	Серый Синий Красн. Желтый Зеленый	RUTT B4 RUTT B4 BU RUTT B4 RD RUTT B4 YE RUTT B4 GN	
Торцевая крышка Space compensation plate		D-RUTT B4 DP-RUTT B4	
Перемычка: макс. 20 полюсов. Возможна резка Цвет: Красный		FBS 2 - 6 FBS 3 - 6 FBS 4 - 6 FBS 5 - 6 FBS 10 - 6	
Разделительная пластина Цвет: Серый		ATP-RUTT B4	
Тестовый адаптер Цвет: Серый		RPAL - 4	
Шлицевая отвертка		SZS 0.6x3.5	
Маркировочная планка	 Белый Синий Оранжевый	ZB 6 ZB 6 BU ZB 6 OG	
Габаритные размеры			
Ширина/Длина/Ширина пластины	мм	6.2 / 73.5/2.2	
Высота (U7.5 / U10 / U15)	мм	66/68.5 / 73.5	
В соответствии с GB14048.1 / IEC60947-7-1			
Сечение: одножильный/многожильный	мм ²	0.2 - 6.0 / 0.2 - 6	
Макс. номин. ток / номин. напряж. / сечение	А / В / мм ²	36 / 1000 / 4	
Пиковое напряж./категория загрязненности	кВ / -	8 / 3	
Возможность подключения		AWG 24 - 10	
Многожил. провод с наконеч. с/без втулки	мм ²	0.25 - 4 / 0.25 - 4	
Многопроводное соединение (2 провода с одинаковой площадью поперечного сечения)			
Сечение: одножильный/многожильный	мм ²	0.14 - 1.5 / 0.14 - 1.5	
Многожил. провод с наконечником без гильзы	мм ²	0.14 - 1.5	
Провод с двойным наконечником и гильзами	мм ²	0.5-1	
Длина снятия изоляции	мм	9	
Изоляционный материал	Нм	PA	
Класс воспламеняемости по GB30847/UL94		V 0	
Данные испытаний AL/MA/CNAS: CCDT / KETOP			
Номинальное напряжение / ток	GB: В / А	1000 / 32	
Сертификация		IEC60947-7-1 GB/T 14048.7	



Принципиальная электрическая схема

Клеммы с предохранителем и короткозамыкателем

Универсальная клемма в предохранителем рычажного типа для плавкой вставки типа G размером 5x20 мм.



RUT 4-HESI

Предохранитель типа G 5x20мм



RUT 4-HEDI

Может быть сегментирован, с крепежным винтом

Описание	Цвет	Тип	Ширина 8.2	Тип	Ширина 8.2
Клемма с предохранителем, размер предохранителя 5x20 DIN-рейка: U со световым индикатором 12-30V ²⁾ , 30-60V ²⁾ , 110-220V ²⁾	Серый Серый Серый Серый Серый	RUT 4-HESI RUT 4-HESI LED 24 RUT 4-HESI LED 60 RUT 4-HESI LED 250		RUT 4-HEDI	
Торцевая крышка		D-RUT 4-HESI		D-RUT 4-HESI	
Тестовый адаптер Цвет: Белый		VS		VS	
Шлицевая отвертка		SZS 0.6x3.5		SZS 0.6x3.5	
Маркировочная планка	Белый Синий Оранжевый	ZB 6 ZB 6 BU ZB 6 OG		ZB 6 ZB 6 BU ZB 6 OG	
Габаритные размеры					
Ширина/Длина	мм	6.2 / 57.8		6.2 / 57.8	
Высота (U7.5 / U10 / U15)	мм	73 / 75.5 / 80.5		73 / 75.5 / 80.5	
В соответствии с GB14048.1 / IEC60947-7-1					
Сечение: одножильный/многожильный	мм ²	0.14 - 6 / 0.14 - 6		0.14 - 6 / 0.14 - 6	
Макс. номин. ток / номин. напряж. / сечение	A / В / мм ²	6.3 ¹⁾ / 500 / 6		20 / 500 / 6	
Пиковое напряж./категория загрязненности	кВ / -	8 / 3		8 / 3	
Возможность подключения		AWG 26 - 10		AWG 26 - 10	
Многожил. провод с наконеч. с/без втулки	мм ²	0.14 - 4 / 0.14 - 4		0.14 - 4 / 0.14 - 4	
Многопроводное соединение (2 провода с одинаковой площадью поперечного сечения)					
Сечение: одножильный/многожильный	мм ²	0.14 - 1.5 / 0.14 - 1.5		0.14 - 1.5 / 0.14 - 1.5	
Многожил. провод с наконечником без гильзы	мм ²	0.25 - 1.5		0.25 - 1.5	
Провод с двойным наконечником и гильзами	мм ²	0.5 - 2.5		0.5 - 2.5	
Длина ..	мм	9		9	
Размер винта		M 3		M 3	
Момент затяжки	Нм	0.5 - 0.6		0.5 - 0.6	
Изоляционный материал		PA		PA	
Класс воспламеняемости по GB30847/UL94		V 0		V 0	
Данные испытаний AL/MA/CNAS: CCDT / KETOP					
Номинальное напряжение / ток	GB: В / А	500 / 6.3		500 / 16	
Сертификация		IEC60947-7-3 GB/T 14048.18		IE60C947-7-1 GB/T 14048.7	

¹⁾ Напряжение 500 В при использовании в качестве разъединительной клеммы.

²⁾ Если предохранитель перегорел, в последующей цепи по-прежнему будет слабый ток, которого недостаточно для управления нагрузкой.

³⁾ Ток определяется установленным предохранителем, а напряжение - выбранным светоизлучающим индикатором.

⁴⁾ Обратите внимание на максимальную рассеиваемую мощность предохранителя.

Принципиальная электрическая схема

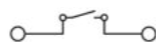

RUT 4-MT Клеммы с ножевым размыкателем U_N=500В



RUT 4-MT



RUT 4-MT-P/P

Описание	Цвет	Тип	Ширина 6.2	Тип	Ширина 6.2
Клемная колодка DIN-рейка: U	Серый Синий Красн. Желтый	RUT 4-MT RUT 4-MT BU RUT 4-MT RD RUT 4-MT YE			
Соединение винтом с тестовым адаптером	Серый Синий Красн. Желтый			RUT 4-MT-P/P RUT 4-MT-P/P BU RUT 4-MT-P/P RD RUT 4-MT-P/P YE	
Переключатель: макс. 20 полюсов. Возможна резка Цвет: Красный		FBS 2 - 6 FBS 3 - 6 FBS 4 - 6 FBS 5 - 6 FBS 10 - 6		FBS 2 - 6 FBS 3 - 6 FBS 4 - 6 FBS 5 - 6 FBS 10 - 6	
Тестовый адаптер Цвет: Серый		RPAI - 4		RPAI - 4	
Шлицевая отвертка		SZS 0.6x3.5		SZS 0.6x3.5	
Маркировочная планка	Белый Синий Оранжевый	ZB 6 ZB 6 BU ZB 6 OG		ZB 6 ZB 6 BU ZB 6 OG	
Габаритные размеры					
Ширина/Длина	мм	6.2 / 57.8 / -		6.2 / 57.8 / -	
Высота (U7.5 / U10 / U15)	мм	49.1 / 51.6 / 56.6		49.1 / 51.6 / 56.6	
В соответствии с GB14048.1 / IEC60947-7-1					
Сечение: одножильный/многожильный	мм ²	0.14 - 6 / 0.14 - 6		0.14 - 6 / 0.14 - 6	
Макс. номин. ток / номин. напряж. / сечение	A / В / мм ²	20 / 500 / 4		20 / 500 / 4	
Пиковое напряж./категория загрязненности	кВ / -	6 / 3		6 / 3	
Возможность подключения		AWG 26 - 10		AWG 26 - 10	
Многожил. провод с наконеч. с/без втулки	мм ²	0.14-4 / 0.14-4		0.14-4 / 0.14-4	
Многопроводное соединение (2 провода с одинаковой площадью поперечного сечения)					
Сечение: одножильный/многожильный	мм ²	0.14 - 1.5 / 0.14 - 1.5		0.14 - 1.5 / 0.14 - 1.5	
Многожил. провод с наконечником без гильзы	мм ²	0.14 - 1.5		0.14 - 1.5	
Провод с двойным наконечником и гильзами	мм ²	0.5-2.5		0.5-2.5	
Длина снятия изоляции	мм	9		9	
Размер винта		M 3		M 3	
Момент затяжки	Нм	0.6 - 0.8		0.6 - 0.8	
Изоляционный материал		PA		PA	
Класс воспламеняемости по GB30847/UL94		V 0		V 0	
Данные испытаний AL/MA/CNAS: CCDT / KETOP					
Номинальное напряжение / ток	GB: В / А	500 / 20		500 / 20	
Сертификация		IEC60947-7-1 GB/T 14048.7		IEC60947-7-1 GB/T 14048.7	

Принципиальная электрическая схема



RUT

Клеммы с ползунковым размыкателем

U_N=1000В

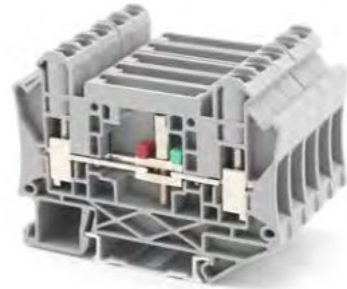

RUT 6-T-HV

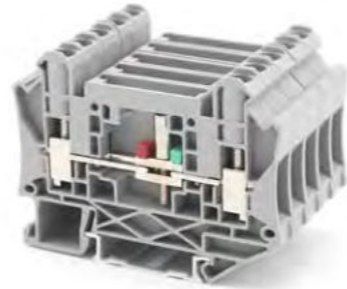

RUT 6-T-HV P/P

Ширина 8.2

Ширина 8.2

Описание	Цвет ¹⁾	Тип	Тип
Измерительная клемма с ползунковым размыкателем DIN-рейка:U	Серый Синий Красн. Желтый	RUT 6-T-HV RUT 6-T-HV BU RUT 6-T-HV RD RUT 6-T-HV YE	
Соединение винтом с тестовым адаптером	Серый Синий Красн. Желтый		RUT 6-T-HV P/P RUT 6-T-HV P/P BU RUT 6-T-HV P/P RD RUT 6-T-HV P/P YE
Торцевая крышка		D-RUT 6-T-HV	D-RUT 6-T-HV
Переключатель: используется с обеих сторон разъединения Возможна резка		FBS 2 - 8 FBS 3 - 8 FBS 4 - 8 FBS 5 - 8 FBS 10 - 8	FBS 2 - 8 FBS 3 - 8 FBS 4 - 8 FBS 5 - 8 FBS 10 - 8
Маркировочная планка	Белый Синий Оранжевый	ZB 8 ZB 8 BU ZB 8 OG	ZB 8 ZB 8 BU ZB 8 OG
Габаритные размеры			
Ширина/Длина	мм	8.2 / 72.6 / 2.2	8.2 / 72.6 / 2.2
Высота (U7.5 / U10 / U15)	мм	54.3 / 56.8 / 61.8 / 59.3	54.3 / 56.8 / 61.8 / 59.3
В соответствии с GB14048.1 / IEC60947-7-1			
Сечение: одножильный/многожильный	мм ²	0.2 - 10 / 0.2 - 10	0.2 - 10 / 0.2 - 10
Макс. номин. ток / номин. напряж. / сечение	А / В / мм	57 / 6	57 / 6
Пиковое напряж./категория загрязненности	кВ / -	8 / 3	8 / 3
Возможность подключения	мм ²		
Многожил. провод с наконечн. с/без втулки		0.25 - 6.0 / 0.25 - 6.0	0.25 - 6.0 / 0.25 - 6.0
Многопроводное соединение (2 провода с одинаковой площадью поперечного сечения)			
Сечение: одножильный/многожильный	мм ²	0.2 - 2.5 / 0.25 - 2.5	0.2 - 2.5 / 0.25 - 2.5
Многожил. провод с наконечником без гильзы	мм ²	0.25 - 1.5	0.25 - 1.5
Провод с двойным наконечником и гильзами	мм ²	0.25 - 4.0	0.25 - 4.0
Длина снятия изоляции	мм	12	12
Размер винта		M 4 / 1.2 - 1.6	M 4 / 1.2 - 1.6
Момент затяжки	Нм	M 3 / 0.5 - 0.8	M 3 / 0.5 - 0.8
Изоляционный материал		PA	PA
Класс воспламеняемости по GB30847/UL94		V 0	V 0
Данные испытаний AL/MA/CNAS: CCDT / KETOP			
Номинальное напряжение / ток	GB: В / А	1000 / 41	1000 / 41
Сертификация		IEC60947-7-1 GB/T 14048.7	IEC60947-7-1 GB/T 14048.7



Принципиальная электрическая схема

RUT 6-RTK/S

Клемма с размыкателем для измерительных трансформаторов



RUT 6-RTK/S

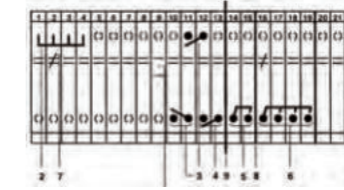

Положение открыто

Ширина 8.2

Описание	Цвет ¹⁾	Тип
Клеммная колодка	Серый	RUT 6-RTK/S
DIN-рейка:U/G	Синий	RUT 6-RTK/S BU
	Красн.	RUT 6-RTK/S RD
	Желтый	RUT 6-RTK/S YE
Торцевая крышка		D -RUT 6-RTK
Винтовой мост: для перекрестного соединения в центре клеммы, головки винтов с изолирующими колпачками, 10 пластин, делимые, с 10 винтами		FB 2-RTK/S I _{max} : 45A FB 3-RTK/S I _{max} : 45A FB 4-RTK/S I _{max} : 45A FB 5-RTK/S I _{max} : 45A FB 10-RTK/S I _{max} : 45A
Коммутационная переключатель: для 3-х контактного закорачивания связанных трансформаторов тока, для правой стороны, с 2 или 4 винтами		USB 2-RTK/S I _{max} : 39A USB 4-RTK/S I _{max} : 39A
Коммутационная переключатель: для 3-х контактного закорачивания связанных трансформаторов тока, для правой стороны, с 2 или 4 винтами		ASB 2-RTK/S I _{max} : 39A
Коммутационная переключатель: для 3-х контактного закорачивания связанных трансформаторов тока, для правой стороны, с 2 или 4 винтами		SB2 -RTK/S I _{max} : 39A SB4 -RTK/S I _{max} : 39A
Разделительная пластина, для электрического разделения соседних переключателей по центру клеммы, ширина 0,8 мм		TS -RTK
Разделительная пластина, для визуального и электрического разделения клеммных групп, ширина 0,8 мм		ATS -RTK
Маркировочная планка: 10 секций	Белый Синий Оранжевый	ZB 8 ZB 8 BU ZB 8 OG
Габаритные размеры		
Ширина/Длина/Ширина пластины	мм	8.2 / 72 / 2.2
Высота (U7.5 / U10 / U15 / G)	мм	51.5 / 54 / 59 / 56
Данные в соответствии с GB30847/IEC947		
Макс. номин. ток / номин. напряж. / сечение	А / В / мм ²	57 / 1000 / 6
Макс.сечение переключатель (одножил/многожил.)	мм ²	0.5 - 10 / 0.5 - 6
Пиковое напряж./категория загрязненности	кВ / -	8 / 3
Возможность подключения		
Многожил. провод с наконечником без/со втулкой	мм ²	0.5 - 6 / 0.5 - 4
Многопроводное соединение (2 провода с одинаковой площадью поперечного сечения)		
Сечение: одножильный/многожильный	мм ²	0.5 - 2.5 / 0.5 - 4
Многожил. провод с наконечником без/со втулкой	мм ²	0.5 - 4
Провод с двойным наконечником и гильзами	мм ²	0.5 - 4
Длина снятия изоляции	мм	13
Размер винта		M 4 / 1.2 - 1.5
Момент затяжки	Нм	M 3 / 0.6 - 0.8
Изоляционный материал		PA
Класс воспламеняемости по GB30847/ UL94		V 0
Индекс температурных данных	RTI / TI	600
Данные в соответствии с GB30847 / IEC947-1		
Номинальное напряжение / ток	GB: В / А	1000 / 57
Сертификация		IEC60947-7-1 GB/T 14048.7

Принципиальная электрическая схема



Клеммные колодки очень просты в использовании для всех тестовых соединений во вторичных цепях трансформатора. Соединения с внутренним диаметром 4мм что позволяет вставить тестовый штекер напрямую

Для простой схемы тестирования трансформатора тока необходимы только две клеммные колодки. Это меньшее количество клеммных колодок и меньшее пространство по сравнению со схемой, использующей сквозные клеммные колодки. Дополнительные преимущества заключаются в том, что несколько аксессуаров легко монтируются, точность схемы и удобное управление.

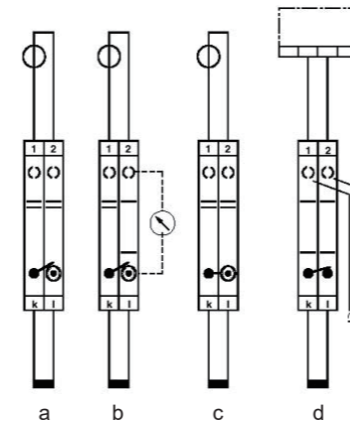

Простая схема проверки трансформатора тока:
a = нормальная работа
b = проверка измеряемых значений
c = закорачивание ТТ
d = проверка реле

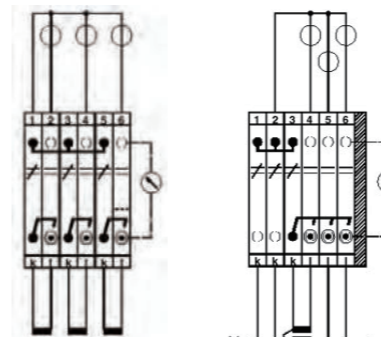

Пример подключения: Трехфазные трансформаторы тока

Пример подключения: Связанные трехфазные трансформаторы тока

Серия RUK

Универсальные винтовые клеммы

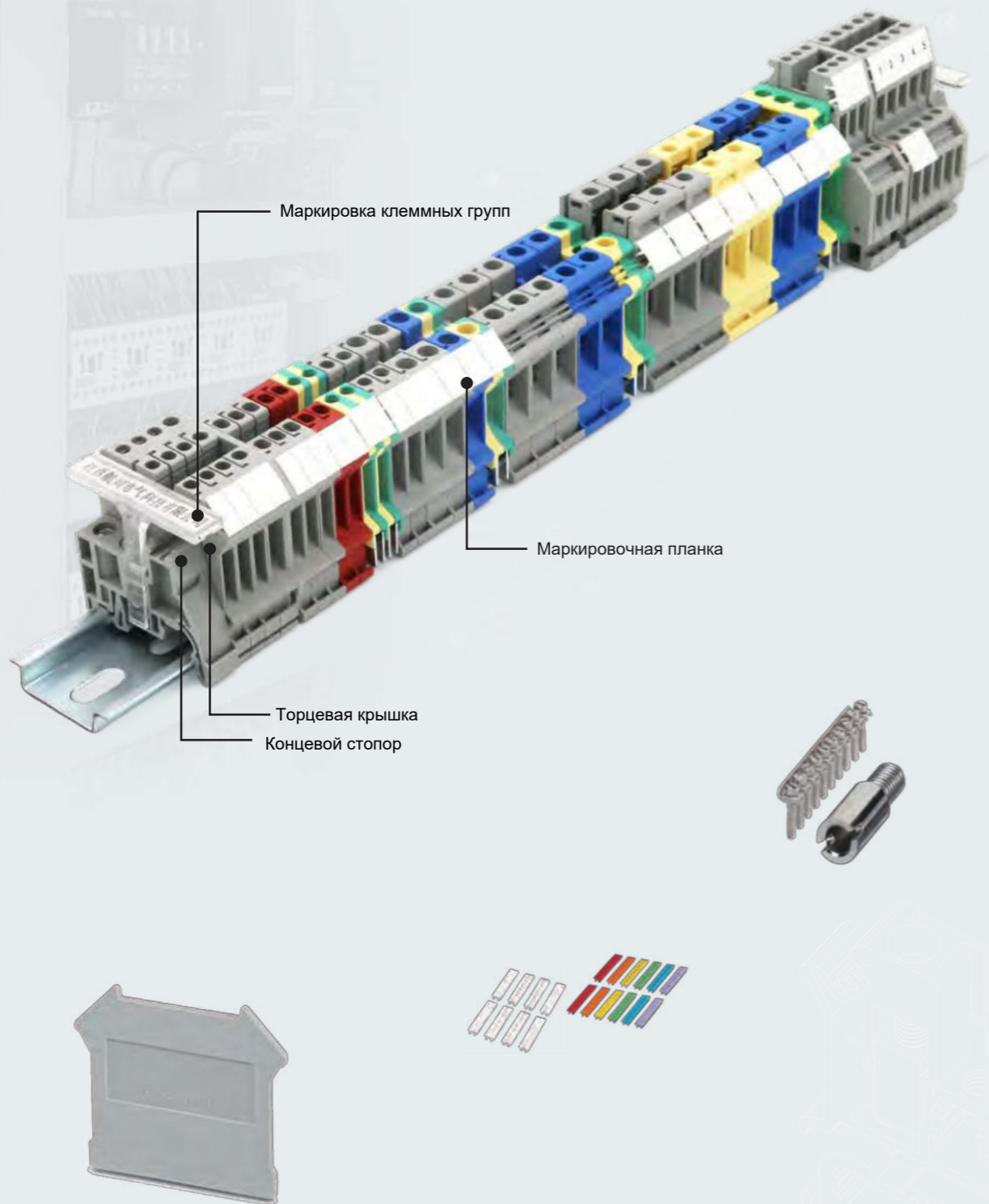

RUK

Универсальные винтовые клеммы

Универсальная клеммная колодка может быть установлена на G32 или U35 монтажной рейке; Закрытые винтовые валы для идеального наведения отвертки; Универсальные аксессуары, такие как торцевая крышка, разделительная пластина, крепятся к клемме в нескольких местах; Единые методы маркировки серией ZB



RUK 1,5N



RUK 2,5B

Сертификация	CCC		Ширина 4.2		CCC RU		Ширина 6.2	
Описание	Цвет ¹⁾	Тип	Упаковка	Тип	Упаковка	Тип	Упаковка	
Клеммная колодка	Серый	RUK 1,5N	70	RUK 2,5B	50			
DIN-рейка:U/G	Синий	RUK 1,5N BU	70	RUK 2,5B BU	50			
	Красн.	RUK 1,5N RD	70	RUK 2,5B RD	50			
	Желтый	RUK 1,5N YE	70	RUK 2,5B YE	50			
Торцевая крышка		D-RUK 2,5	100	D-RUK 2,5	100			
		D-RUK 2,5 BU	100	D-RUK 2,5 BU	100			
Винтовой мост: для перекрестного соединения в центре клеммы, головки винтов с изолирующими колпачками, 10 пластин, делимые, с 10 винтами		FBI 10 - 4	I _{max} : 12A 10	FBI 2 - 6	I _{max} : 30A 10	FBI 3 - 6	I _{max} : 30A 10	
				FBI 4 - 6	I _{max} : 30A 10	FBI 5 - 6	I _{max} : 30A 10	
				FBI 10 - 6	I _{max} : 30A 10			
Гребенчатая перемычка 2 контакта				EB 2 - 6	I _{max} : 30A 10			
изолированная 3 контакта				EB 3 - 6	I _{max} : 30A 10			
делимый, 10 контактов				EB 10 - 6	I _{max} : 30A 10			
Пластина для электрического разделения группы клемм				TS - KK 3	200			
Пластина для электрического разделения группы клемм, Ширина 1,5 мм		ATP-RUK	100	ATP-RUK	100			
Тестовый разъем: для соединения со штекером MPS или RPS				PSB 3 /10 /4	10			
Маркировочная планка: 10 секций	Белый	ZB 4	100	ZB 6	100			
	Синий	ZB 4 BU	100	ZB 6 BU	100			
	Оранж.	ZB 4 OG	100	ZB 6 OG	100			
Габаритные размеры								
Ширина/Длина/Ширина пластины	мм	4.2 /42.5 /1.5		6.2 /42.5 /1.5				
Высота (U7.5/U10/U15/G)	мм	42 /44.5 /49.5 /47		42 /44.5 /49.5 /47				
Данные в соответствии с GB14048.1/IEC60947-7-1								
Сечение: одножильный/многожильный	мм ²	0.2 -1.5 /0.2 -1.5		0.2 -4.0 /0.2 -2.5				
Макс. номин. ток / номин. напряж. / сечение	A/B/мм ²	17.5 /690 /1.5		32 /690 /4				
Макс. сечение с перемыч. (одножил./многожил.)	мм ²	- / -		4 / 2.5				
Пиковое напряж./категория загрязненности	kB/ -	6 / 3		8 / 3				
Возможность подключения								
Многожил. провод с наконеч. без/со втулкой	мм	0.25 -1.5 / 0.25 -1.5		0.25 -2.5 /0.25 -2.5				
Многопроводное соединение (2 провода с одинаковой площадью поперечного сечения)								
Сечение: одножильный/многожильный	мм ²	0.2 -2.5 CQC 1.5		0.20 -4 CQC 0.2 -2.5 UL AWG24				
Многожил. провод с наконечником без гильзы	мм ²	0.25 -0.34		0.25 -1.5				
Провод с двойным наконечником и гильзами	мм ²	0.50		0.50 -1.5				
Длина снятия изоляции	мм	7		7				
Размер винта		M 2		M 3				
Момент затяжки	Нм	0.22 -0.25		0.6 -0.8				
Изоляционный материал								
Класс воспламеняемости по GB30847/UL94		PA		PA				
Индекс температурных данных	RTI / Ti	V 0		V 0				
		130 /120		130 /120				
Данные в соответствии с GB14048.1/IEC60947-7-1								
Номинальное напряжение / ток	GB: B / A	PA		PA				
		690/17.5		690 /32				
Сертификация		IEC60947-7-1 GB/T 14048.7		IEC60947-7-1 GB/T 14048.7				

Принципиальная электрическая схема



1) Цвет используемых пластмассовых изделий и обозначение, см. стр. 196.



RUK

Универсальные винтовые клеммы



RUK 3N



RUK 5N

Сертификация	CEC			CEC		
Описание	Цвет ¹⁾	Тип	Упаковка	Тип	Упаковка	Ширина 6.2
Клеммная колодка DIN-рейка:U/G	Серый Синий Красн. Желтый	RUK 3N RUK 3N BU RUK 3N RD RUK 3N YE	50 50 50 50	RUK 5N RUK 5N BU RUK 5N RD RUK 5N YE	50 50 50 50	Ширина 5.2
Торцевая крышка		D-RUK 3/16 D-RUK 3/16 BU	100 100	D-RUK 3/16 D-RUK 3/16 BU	100 100	
Винтовой мост: для перекрестного соединения в центре клеммы, головки винтов с изолирующими колпаками, 10 пластин, делимые, с 10 винтами		FBI 2 - 5 I _{max} : 30A FBI 3 - 5 I _{max} : 30A FBI 4 - 5 I _{max} : 30A FBI 5 - 5 I _{max} : 30A FBI 10 - 5 I _{max} : 30A	10 10 10 10 10	FBI 2 - 6 I _{max} : 41A FBI 3 - 6 I _{max} : 41A FBI 4 - 6 I _{max} : 41A FBI 5 - 6 I _{max} : 41A FBI 10 - 6 I _{max} : 41A	10 10 10 10 10	
Гребенчатая перемычка изолированная 2 контакта 3 контакта делимый, 10 контактов		EB 2 - 5 I _{max} : 24A EB 3 - 5 I _{max} : 24A EB 10 - 5 I _{max} : 24A	50 50 50	EB 2 - 6 I _{max} : 32A EB 3 - 6 I _{max} : 32A EB 10 - 6 I _{max} : 32A	50 50 50	
Пластина для электрического разделения группы клемм		TS-K	200	TS - K	200	
Пластина для электрического разделения группы клемм, Ширина 1,5 мм		ATP-RUK	100	ATP-RUK	100	
Тестовый разъем: для соединения со штекером MPS или RPS		PSB 3 /10 /4	10	PSB 3 /10 /4	10	
Маркировочная планка: 10 секций		Белый Синий Оранжев.	ZB 5 ZB 5 BU ZB 5 OG	100 100 100	ZB 6 ZB 6 BU ZB 6 OG	100 100 100
Габаритные размеры						
Ширина/Длина/Ширина пластины	мм	5.2 /42.5 /1.8		6.2 /42.5 /1.8		
Высота (U7.5/U10/U15/G)	мм	47 /49.5 /54.5 /52		47 /49.5 /54.5 /52		
Данные в соответствии с GB14048.1/IEC60947-7-1						
Сечение: одножильный/многожильный	мм ²	0.2 -4.0 /0.2 -2.5		0.2 -6.0 /0.2 -4.0		
Макс. номин. ток / номин. напряж. / сечение	A/В/мм ²	32 /800 /4		41 /800 /6		
Макс. сечение с перемычк.(одножил./многожил.)	мм ²	4 /2.5		4 /4		
Пиковое напряж./категория загрязненности	кВ/ -	8 /3		8 /3		
Возможность подключения						
Многожил. провод с наконечником без/со втулкой	мм	0.25 -2.5 /0.25 -2.5		0.25 -4.0 /0.25 -4.0		
Многопроводное соединение (2 провода с одинаковой площадью поперечного сечения)						
Сечение: одножильный/многожильный	мм ²	0.20 -1.5 /0.20 -1.5		0.20 -1.5 /0.20 -1.5		
Многожил. провод с наконечником без гильзы	мм ²	0.25 -1.5		0.25 -1.5		
Провод с двойным наконечником и гильзами	мм ²	0.50 -1.0		0.50 -2.5		
Длина снятия изоляции	мм	8		8		
Размер винта		M 3		M 3		
Момент затяжки	Нм	0.6 -0.8		0.6 -0.8		
Изоляционный материал		PA		PA		
Класс воспламеняемости по GB30847/		V 0		V 0		
UL94 Индекс температурных данных	RTI / Ti	125 /100		130 /120		
Данные в соответствии с GB30847 / IEC60947-7-1						
Номинальное напряжение / ток	GB: В / А	800 /32		800 /41		
Сертификация	GB/T 14048.7-2006 / IEC60947-7-1 / EN50019			GB/T 14048.7-2006 / IEC60947-7-1 / EN50019		

Принципиальная электрическая схема



¹⁾Цвет используемых пластмассовых изделий и обозначение, см. стр. 196.

RUK

Универсальные винтовые клеммы



RUK 6N



RUK 10N

Сертификация	CEC			CEC		
Описание	Цвет ¹⁾	Тип	Упаковка	Тип	Упаковка	Ширина 10.2
Клеммная колодка DIN-рейка:U/G	Серый Синий Красн. Желтый	RUK 6N RUK 6N BU RUK 6N RD RUK 6N YE	50 50 50 50	RUK 10N RUK 10N BU RUK 10N RD RUK 10N YE	40 40 40 40	Ширина 8.2
Торцевая крышка		D-RUK 3/16 D-RUK 3/16 BU	100 100	D-RUK 3/16 D-RUK 3/16 BU D-RUK 3/16 RD	100 100 100	
Винтовой мост: для перекрестного соединения в центре клеммы, головки винтов с изолирующими колпаками, 10 пластин, делимые, с 10 винтами		FBI 2 - 8 I _{max} : 57A FBI 3 - 8 I _{max} : 57A FBI 4 - 8 I _{max} : 57A FBI 5 - 8 I _{max} : 57A FBI 10 - 8 I _{max} : 57A	10 10 10 10 10	FBI 2 - 10 I _{max} : 76A FBI 3 - 10 I _{max} : 76A FBI 4 - 10 I _{max} : 76A FBI 5 - 10 I _{max} : 76A FBI 10 - 10 I _{max} : 76A	10 10 10 10 10	
Гребенчатая перемычка изолированная 2 контакта 3 контакта делимый, 10 контактов		EB 2 - 8 I _{max} : 57A EB 3 - 8 I _{max} : 57A EB10 - 8 I _{max} : 57A	50 50 50			
Пластина для электрического разделения группы клемм		TS - K	200	TS -K	200	
Пластина для электрического разделения группы клемм, Ширина 1,5 мм		ATP-RUK	100	ATP -RUK	100	
Тестовый разъем: для соединения со штекером MPS или RPS		PSB 3 /10 /4	10	PSB 4 /7 /6	10	
Маркировочная планка: 10 секций		Белый Синий Оранжев.	ZB 8 ZB 8 BU ZB 8 OG	100 100 100	ZB 10 ZB 10 BU ZB 10 OG	100 100 100
Габаритные размеры						
Ширина/Длина/Ширина пластины	мм	8.2 /42.5 /1.8		10.2 /42.5 /1.8		
Высота (U7.5/U10/U15/G)	мм	47 /49.5 /54.5 /52		47 /49.5 /54.5 /52		
Данные в соответствии с GB30847/IEC60947-7-1						
Сечение: одножильный/многожильный	мм ²	0.2 -10.0 /0.2 -6.0		0.5 -16 /0.5 -10		
Макс. номин. ток / номин. напряж. / сечение	A/В/мм ²	57 /800 /10		76 /800 /16		
Макс. сечение перемычк.(одножил./многожил.)	мм ²	4 /4		16 /10		
Пиковое напряж./категория загрязненности	кВ/ -	8 /3		8 /3		
Возможность подключения						
Многожил. провод с наконечником без/со втулкой	мм	0.25 -6.0 /0.25 -6.0		0.5 -10 /0.5 -6		
Многопроводное соединение (2 провода с одинаковой площадью поперечного сечения)						
Сечение: одножильный/многожильный	мм ²	0.20 -2.5 /0.20 -2.5		0.5 -4.0 /0.5 -4.0		
Многожил. провод с наконечником без гильзы	мм ²	0.25 -1.5		0.5 -2.5		
Провод с двойным наконечником и гильзами	мм ²	0.50 -4.0		0.5 -6.0		
Длина снятия изоляции	мм	10		10		
Размер винта		M 4		M 4		
Момент затяжки	Нм	1.5 -1.8		1.5 -1.8		
Изоляционный материал		PA		PA		
Класс воспламеняемости по GB30847/		V 0		V 0		
UL94 Индекс температурных данных	RTI / Ti	130 /120		130 /120		
Данные в соответствии с GB30847 / IEC60947-7-1						
Номинальное напряжение / ток	GB: В / А	800 /57		800 /76		
Сертификация	GB/T 14048.7-2006 / IEC60947-7-1 / EN50019			IEC60947-7-1 GB/T 14048.7		

Принципиальная электрическая схема



¹⁾Цвет используемых пластмассовых изделий и обозначение, см. стр. 196.

RUK

Универсальные винтовые клеммы



RUK 16N



RUIK 16

Сертификация		Ширина 12.2		Ширина 12.2		
Описание	Цвет ¹⁾	Тип	Упаковка	Тип	Упаковка	
Клеммная колодка DIN-рейка:U/G	<div style="display: flex; flex-direction: column; align-items: center;"> <div style="width: 10px; height: 10px; background-color: gray; margin-bottom: 2px;"></div> Серый <div style="width: 10px; height: 10px; background-color: blue; margin-bottom: 2px;"></div> Синий <div style="width: 10px; height: 10px; background-color: red; margin-bottom: 2px;"></div> Красн. <div style="width: 10px; height: 10px; background-color: yellow; margin-bottom: 2px;"></div> Желтый </div>	RUK 16N	50	RUIK 16	50	
		RUK 16N BU	50	RUIK 16 BU	50	
		RUK 16N RD	50	RUIK 16 RD	50	
		RUK 16N YE	50			
Торцевая крышка		D-RUK 16	100	D -RUK 3/16	100	
		D-RUK 16 BU	100	D -RUK 3/16 BU	100	
		D-RUK 16 RD	100	D -RUK 3/16 RD	100	
Винтовой мост: для перекрестного соединения в центре клеммы, головки винтов с изолирующими колпаками, 10 пластин, делимые, с 10 винтами		FBI 2 - 12 I _{max} : 101A	10	FBRI 10 - 12 I _{max} : 101A	10	
		FBI 3 - 12 I _{max} : 101A	10			
		FBI 4 - 12 I _{max} : 101A	10			
		FBI 5 - 12 I _{max} : 101A	10			
		FBI 10 - 12 I _{max} : 101A	10			
Гребенчатая перемычка изолированная		2 контакта				
		3 контакта				
		делимый, 10 контактов				
Пластина для электрического разделения группы клемм		TS -K	200	TS -K	200	
Пластина для электрического разделения группы клемм, Ширина 1,5 мм		ATP-RUK	100	ATP -RUK	100	
Тестовый разъем: для соединения со штекером MPS или RPS		PSB 4 /7 /6	10	PSB 4 /7 /6	10	
Маркировочная планка: 10 секций		Белый	ZB 12	100	ZB 12	100
		Синий	ZB 12 BU	100	ZB 12 BU	100
		Оранжев.	ZB 12 OG	100	ZB 12 OG	100
Габаритные размеры				端子尺寸		
Ширина/Длина/Ширина пластины	мм	12.2/ 42.5 /1.5		12.2 /42.5 /1.8		
Высота (U7.5/U10/U15/G)	мм	54 /56.5 /61.5 /59		47 /49.5 /54.5 /52		
Данные в соответствии с GB30847/IEC60947-7-1						
Сечение: одножильный/многожильный	мм ²	2.5 -25 /4 -16		2.5 -25 /4 -16		
Макс. номин. ток / номин. напряж. / сечение	A/B/мм ²	101 /800 /25		101 /400 /25		
Макс. сечение с перемычк.(одножил/многожил.)	мм ²	16 /16		16 /16		
Пиковое напряж./категория загрязненности	кВ/ -	8 /3		8 /3		
Возможность подключения						
Многожил. провод с наконеч. без/со втулкой	мм	1.5 -16 /1.5 -16		1.5 -16 /1.5 -16		
Многопроводное соединение (2 провода с одинаковой площадью поперечного сечения)						
Сечение: одножильный/многожильный	мм ²	1.5 -6 /1.5 -4		1.5 -6 /1.5 -4		
Многожил. провод с наконечником без гильзы	мм ²	1.5 -6		1.5 -6		
Провод с двойным наконечником и гильзами	мм ²	0.75 -10		0.75 -10		
Длина снятия изоляции	мм	11		11		
Размер винта		M 4		M 4		
момент затяжки	Нм	1.5 -1.8		1.5 -1.8		
Изоляционный материал		PA		PA		
Класс воспламеняемости по GB30847/		V 0		V 0		
UL94 Индекс температурных данных	RTI / Ti	125 /100		125 /100		
Данные в соответствии с GB30847 / IEC60947-7-1						
Номинальное напряжение / ток	GB: B / A	800 /101		400 /101		
Сертификация		IEC60947-7-1 GB/T 14048.7		IEC60947-7-1 GB/T 14048.7		
Принципиальная электрическая схема						

¹⁾Цвет используемых пластмассовых изделий и обозначение, см. стр. 196.

RUK

Универсальные винтовые клеммы



RUK 35N



RUIK 35

Сертификация			Ширина 15.2		Ширина 15.2	
Описание	Цвет ¹⁾	Тип	Упаковка	Тип	Упаковка	
Клеммная колодка DIN-рейка:U/G	<div style="display: flex; flex-direction: column; align-items: center;"> <div style="width: 10px; height: 10px; background-color: gray; margin-bottom: 2px;"></div> Серый <div style="width: 10px; height: 10px; background-color: blue; margin-bottom: 2px;"></div> Синий <div style="width: 10px; height: 10px; background-color: red; margin-bottom: 2px;"></div> Красн. <div style="width: 10px; height: 10px; background-color: yellow; margin-bottom: 2px;"></div> Желтый </div>	RUK 35N	50	RUIK 35	50	
		RUK 35N BU	50	RUIK 35 BU	50	
		RUK 35N RD	50	RUIK 35 RD	50	
Торцевая крышка		Закрытый корпус, торцевая крышка не требуется		Закрытый корпус, торцевая крышка не требуется		
Винтовой мост: для перекрестного соединения в центре клеммы, головки винтов с изолирующими колпаками, 10 пластин, делимые, с 10 винтами		FBI 2 - 15 I _{max} : 150A	10	FBI 2 - 15 I _{max} : 150A	10	
		FBI 3 - 15 I _{max} : 150A	10		FBI 3 - 15 I _{max} : 150A	10
		FBI 4 - 15 I _{max} : 150A	10		FBI 4 - 15 I _{max} : 150A	10
		FBI 5 - 15 I _{max} : 150A	10		FBI 5 - 15 I _{max} : 150A	10
		FBI 10 - 15 I _{max} : 150A	10		FBI 10 - 15 I _{max} : 150A	10
Гребенчатая перемычка изолированная		2 контакта				
		3 контакта				
		делимый, 10 контактов				
Пластина для электрического разделения группы клемм		TS - K	200	TS - K	200	
Пластина для электрического разделения группы клемм, Ширина 1,5 мм						
Тестовый разъем: для соединения со штекером MPS или RPS		PSB 6 /5 /6	10	PSB 6 /5 /6	10	
Маркировочная планка: 10 секций		Белый	ZB 15	100	ZB 15	100
		Синий	ZB 15 BU	100	ZB 15 BU	100
		Оранжев.	ZB 15 OG	100	ZB 15 OG	100
Габаритные размеры						
Ширина/Длина/Ширина пластины	мм	15.2 /50 / -		15.2 /50 / -		
Высота (U7.5/U10/U15/G)	мм	62 /64.5 /69.5 /67		51 /53.5 /58.5 /59		
Данные в соответствии с GB30847/IEC60947-7-1						
Сечение: одножильный/многожильный	мм ²	0.75 -50 /0.75 -35		0.75 -50 /0.75 -35		
Макс. номин. ток / номин. напряж. / сечение	A/B/мм ²	150 /1000 /50		150 /800 /50		
Макс. сечение с перемычк.(одножил/многожил.)	мм ²	35 /35		35 /35		
Пиковое напряж./категория загрязненности	кВ/ -	8 /3		8 /3		
Возможность подключения						
Многожил. провод с наконеч. без/со втулкой	мм	0.75 -35 /0.75 -35		0.75 -35 /0.75 -35		
Многопроводное соединение (2 провода с одинаковой площадью поперечного сечения)						
Сечение: одножильный/многожильный	мм ²	0.75 -16 /0.75 -10		0.75 -16 /0.75 -10		
Многожил. провод с наконечником без гильзы	мм ²	0.75 -10		0.75 -10		
Провод с двойным наконечн. и гильзами	мм ²	0.75 -6		0.75 -6		
Длина снятия изоляции	мм	16		16		
Размер винта		M 6		M 6		
момент затяжки	Нм	3.2 -3.7		3.2 -3.7		
Изоляционный материал		PA		PA		
Класс воспламеняемости по GB30847/		V 0		V 0		
UL94 Индекс температурных данных	RTI / Ti	130 /120		130 /120		
Данные в соответствии с GB30847 / IEC60947-7-1						
Номинальное напряжение / ток	GB: B / A	1000 /150		800 /125		
Сертификация		IEC60947-7-1 GB/T 14048.7		IEC60947-7-1 GB/T 14048.7		
Принципиальная электрическая схема						

¹⁾Цвет используемых пластмассовых изделий и обозначение, см. стр. 196.

РУКН

Сильноточные винтовые клеммы

Универсальные сильноточные клеммы охватывают диапазон сечений от 16 до 240 мм². Надежное кабельное соединение обеспечивается соответствующими конструктивными мерами:
 --- трехточечное центрирование проводника в призматическом основании гильзы
 ---рифленая контактная поверхность, гарантирующая низкое контактное сопротивление
 ---винты, закрепленные с помощью подпружиненных элементов

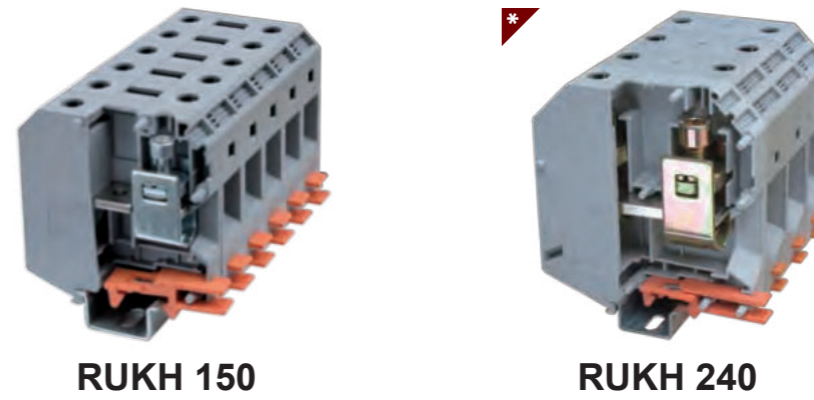
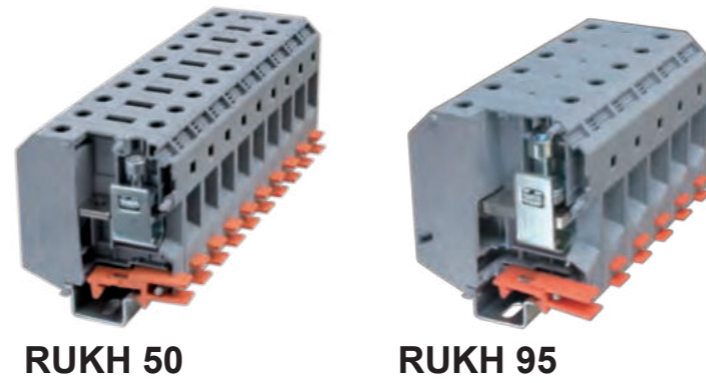

РУКН 50

РУКН 95

РУКН 150

РУКН 240

Описание	Цвет ¹⁾	Ширина 20		Ширина 25	
		Тип	Упаковка	Тип	Упаковка
Клеммная колодка	Серый	РУКН 50	10	РУКН 95	10
DIN-рейка:U/G	Синий	РУКН 50 BU	10	РУКН 95 BU	10
Торцевая крышка		Закрытый корпус, торцевая крышка не требуется		Закрытый корпус, торцевая крышка не требуется	
Винтовой мост: для перекрестного соединения в центре клеммы, головки винтов с изолирующими колпачками, 10 пластин, делимые, с 10 винтами		FBI 2 - 20 I _{max} : 150A	10	FBI 3 - 20 I _{max} : 150A	10
		FBI 5 - 20 I _{max} : 150A	10		
Концевой стопор: для монтажной рейки типа G		E /AL -G 32	10	E /AL -G 32	10
для монтажной рейки типа U		E /AL -U 35	10	E /AL -U 35	10
Пластина для электрического разделения группы клемм, Ширина 1,5 мм					
Тестовый разъем: для соединения со штекером MPS или RPS					
Маркировочная планка: 10 секций	Белый Синий Оранжевый	ZB 15	100	ZB 15	100
		ZB 15 BU	100	ZB 15 BU	100
		ZB 15 OG	100	ZB 15 OG	100
Габаритные размеры					
Ширина/Длина/Ширина пластины	мм	20 /70.5		25 /83	
Высота (U7.5/U10/U15/G)	мм	83.5 /86 /91 /81.5		97.5 /100 /105 /95.5	
Данные в соответствии с GB30847/IEC60947-7-1					
Сечение: одножильный/многожильный	мм ²	16 - 70 /16 - 70		25 -95 /35 -95	
Макс. номин. ток / номин. напряж. / сечение A/B/мм ²		150 /1000 /50		232 /1000 /95	
Макс. сечение с перемыч. (одножил/многожил.)	мм ²	- / -		95 /70	
Пиковое напряж./категория загрязненности	кВ/ -	8 /3		8 /3	
Возможность подключения					
Многожил. провод с наконеч. без/со втулкой	мм	25 -50 /25 -50		35 -95 /35 -95	
Многопроводное соединение (2 провода с одинаковой площадью поперечного сечения)					
Сечение: одножильный/многожильный	мм ²	10 -16 /10 -16		25 -35 /25 -35	
Провод с двойным наконечником и гильзами	мм ²	10 -16		16 -35	
Длина снятия изоляции	мм	24		33	
Размер винта		M 6 ²⁾		M 8 ²⁾	
Момент затяжки	Нм	6 -8		15 -20	
Изоляционный материал		PA		PA	
Класс воспламеняемости по GB30847/		V 0		V 0	
UL94 Индекс температурных данных	RTI / Ti	130 /120		130 /120	
Данные в соответствии с GB30847 / IEC60947-7-1					
Номинальное напряжение / ток	GB: В / А	1000 /150		1000 /232	
Сертификация		IEC60947-7-1 GB/T 14048.7		IEC60947-7-1 GB/T 14048.7	

Принципиальная электрическая схема



Тип	Упаковка	Ширина 31.0		Ширина 36.0	
		Тип	Упаковка	Тип	Упаковка
РУКН 150	10	РУКН 240	10		
РУКН 150 BU	10	РУКН 240 BU	10		
Закрытый корпус, торцевая крышка не требуется		Закрытый корпус, торцевая крышка не требуется		Закрытый корпус, торцевая крышка не требуется	
E /AL -G 32	10	E /AL -G 32	10		
E /AL -U 35	10	E /AL -U 35	10		
ZB 15	100	ZB 15	100		
ZB 15 BU	100	ZB 15 BU	100		
ZB 15 OG	100	ZB 15 OG	100		
31 /100		36 /100			
118.5 /121 /126 /116		131.5 /134 /139 /129.5			
35 -150 /50 -150		70 -240 /70 -240			
309 /1000 /150		415 /1000 /240			
150 /120		240 /185			
8 /3		8 /3			
50 -150 /50 -150		70 -185 /70 -185			
25 -50 /35 -50		35 -95 /50 -90			
25 -30		35 -50			
40		40			
M 10 ²⁾		M 10 ²⁾			
25 -30		25 -30			
PA		PA			
V 0		V 0			
130 /120		130 /120			
1000 /309		1000 /415			
IEC60947-7-1 GB/T 14048.7		IEC60947-7-1 GB/T 14048.7			



1)Цвет используемых пластмассовых изделий и обозначение, см. стр. 196.
 2) Болт с внутренним шестигранником

Готовится серийное производство

RUSLKG

Универсальные винтовые заземляющие клеммы

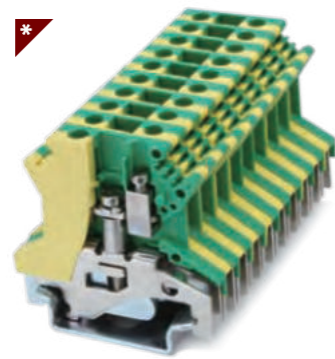

RUSLKG 1,5N



RUSLKG 2,5B



RUSLKG 3N



RUSLKG 5N



RUSLKG 6N

Описание	Цвет	Тип	Ширина 4.2		Ширина 6.2	
			Кол-во в упак.	Тип	Кол-во в упак.	
Заземляющая клеммная колодка С изолированной оболочкой DIN-рейка: U/G	Желтый/зеленый	RUSLKG 1,5N	70	RUSLKG 2,5B	50	
Маркировочная планка: 10 секций		ZB 4	100	ZB 6	100	
Габаритные размеры						
Ширина/Длина	мм	4.2 / 42.5		6.2 / 42.5		
Высота (U / G)	мм	42 / 47		42 / 47		
Данные в соответствии с GB30847/IEC947						
Сечение: одножильный/многожильный	мм ²	0.14 – 1.5 / 0.14 – 1.5		0.2 - 4 / 0.2 - 2.5		
Макс. номин. ток / поперечное сечение	А / мм ²	- / 1.5		- / 2.5		
Пиковое напряж./категория загрязненности	кВ / -	6 / 3 ¹⁾		8 / 3 ¹⁾		
Возможность подключения						
Многожил. провод с наконечн. без/со втулкой	мм ²	0.25 - 1.5 / 0.25 – 0.75		0.25 – 2.5 / 0.25 - 1.5		
Многопроводное соединение (2 провода с одинаковой площадью поперечного сечения)						
Сечение: одножильный/многожильный	мм ²	0.14 – 0.75 / 0.14 – 0.75		0.2 - 1.5 / 0.2 - 1.5		
Многожил. провод с наконечником без гильзы	мм ²	0.25 - 0.5		0.25 - 1.5		
Провод с двойным наконечником и гильзами	мм ²	0.5 / -		0.5 - 1.5		
Длина снятия изоляции	мм	7		7		
Соединение: Размер винта/Момент	Нм	M 2 / 0.22 - 0.25		M 3 / 0.6 - 0.8		
Центральный винт: Размер винта/Момент	Нм	M 2 / 0.22 - 0.25		M 3 / 0.6 - 0.8		
Изоляционный материал		PA		PA		
Класс воспламеняемости по GB30847/UL94		V 0		V 0		
Индекс температурных данных	RTI / Tl	130 / 120		130 / 120		

Принципиальная электрическая схема

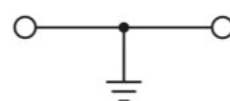
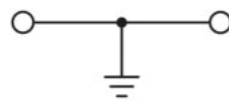

Тип	Кол-во в упак.	Ширина 5.2		Ширина 6.2		Ширина 8.2	
		Тип	Кол-во в упак.	Тип	Кол-во в упак.	Тип	Кол-во в упак.
RUSLKG 3N	50	RUSLKG 5N	50	RUSLKG 6N	50		
ZB 5	100	ZB 6	100	ZB 8	100		
Габаритные размеры							
5.2 / 42.5		6.2 / 42.5		8.2 / 42.5			
47 / 52		47 / 52		47 / 52			
Данные в соответствии с GB30847/IEC947							
0.2 - 4 / 0.2 - 2.5		0.2 - 6 / 0.2 - 4		0.2 - 10 / 0.2 - 6			
- / 2.5		- / 4		- / 10			
8 / 3 ¹⁾		8 / 3 ¹⁾		8 / 3			
Возможность подключения							
0.25 - 2.5 / 0.25 - 1.5		0.25 – 4 / 0.25 - 2.5		0.25 - 6 / 0.25 - 6			
Многопроводное соединение (2 провода с одинаковой площадью поперечного сечения)							
0.2 - 1.5 / 0.2 - 1.5		0.2 - 1.5 / 0.2 - 1.5		0.2 - 2.5 / 0.2 - 2.5			
0.25 - 1.5		0.25 - 1.5		0.25 - 1.5			
0.5 - 1.5		0.5 - 2.5		0.5 - 4			
8		9		10			
M 3 / 0.6 - 0.8		M 3 / 0.6 - 0.8		M 4 / 1.5 - 1.8			
M 2.5 / 0.5 - 0.6		M 3 / 0.6 - 0.8		M 4 / 1.5 - 1.8			
PA		PA		PA			
V 0		V 0		V 0			
130 / 120		130 / 120		130 / 120			

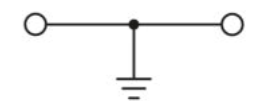
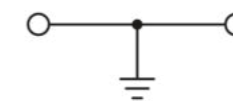
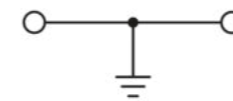

1) Если две проходные клеммы с одинаковым профилем расположены рядом друг с другом, при напряжении более 690В необходимо вставить одну торцевую пластину.

RUSLKG

Универсальные винтовые заземляющие клеммы



RUSLKG 10N

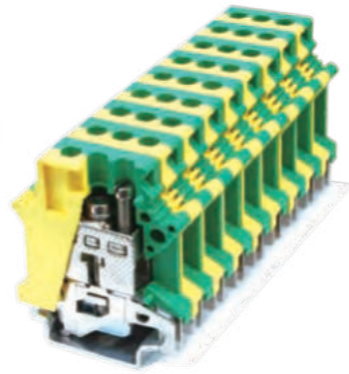

RUSLKG 16N



RUISLKG 16

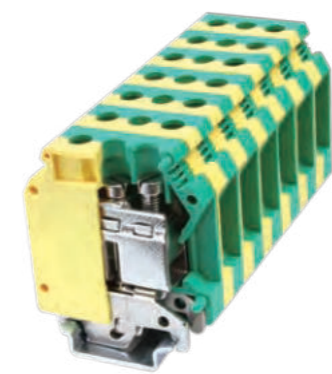

RUSLKG 35N



RUISLKG 35

Описание	Цвет	Тип	Ширина 10.2		Ширина 12.2	
			Кол-во в упак.	Тип	Кол-во в упак.	
Заземляющая клеммная колодка С изолированной оболочкой DIN-рейка: U/G	Желтый/зеленый	RUSLKG 10N	40	RUSLKG 16N	50	
Маркировочная планка: 10 секций		ZB 10	100	ZB 12	100	
Габаритные размеры						
Ширина/Длина	мм	10.2 / 42.5		12.2 / 42.5		
Высота (U / G)	мм	47 / 52		54 / 59		
Данные в соответствии с GB30847/IEC947						
Сечение: одножильный/многожильный	мм ²	0.5 - 16 / 0.5 - 10		2.5 - 25 / 2.5 - 16		
Макс. номин. ток/сечение	A / мм ²	- / 16		- / 25		
Пиковое напряж./категория загрязненности	кВ / -	8 / 3		8 / 3 ¹⁾		
Возможность подключения						
Многожил. провод с наконечн. без/со втулкой	мм ²	0.5 - 10 / 0.5 - 6		1.5 - 16 / 1.5 - 16		
Многопроводное соединение (2 провода с одинаковой площадью поперечного сечения)						
Сечение: одножильный/многожильный	мм ²	0.5 - 4 / 0.5 - 4		1.5 - 6 / 1.5 - 4		
Многожил. провод с наконечником без гильзы	мм ²	0.5 - 2.5		1.5 - 6		
Провод с двойным наконечником и гильзами	мм ²	0.5 - 6		0.75 - 10		
Длина снятия изоляции	мм	10		11		
Соединение: Размер винта/Момент	Нм	M 4 / 1.5 - 1.8		M 4 / 1.5 - 1.8		
Центральный винт: Размер винта/Момент	Нм	M 4 / 1.5 - 1.8		M 4 / 1.5 - 1.8		
Изоляционный материал		PA		PA		
Класс воспламеняемости по GB30847/UL94		V 0		V 0		
Индекс температурных данных	RTI / TI	130 / 120		130 / 120		

Принципиальная электрическая схема



1) Если две проходные клеммы с одинаковым профилем расположены рядом друг с другом, при напряжении более 690В необходимо вставить одну торцевую пластину.

Тип	Ширина 12.2		Ширина 15.2		Ширина 15.2	
	Кол-во в упак.	Тип	Кол-во в упак.	Тип	Кол-во в упак.	
RUISLKG 16	50	RUSLKG 35N	20	RUISLKG 35	20	
ZB 12	100	ZB 15	100	ZB 15	100	
Габаритные размеры						
12.2 / 42.5		15.2 / 50		15.2 / 55		
47 / 52		62 / 67		51 / 56		
Данные в соответствии с GB30847/IEC947						
2.5 - 25 / 2.5 - 16		4 - 35 / 4 - 35		4 - 35 / 4 - 35		
- / 25		- / 50		- / 50		
6 / 3		8 / 3		8 / 3		
Возможность подключения						
1.5 - 16 / 1.5 - 16		0.75 - 35 / 0.75 - 35		0.75 - 35 / 0.75 - 35		
Многопроводное соединение (2 провода с одинаковой площадью поперечного сечения)						
1.5 - 6 / 1.5 - 4		2.5 - 16 / 2.5 - 10		2.5 - 16 / 2.5 - 10		
1.5 - 6		2.5 - 10		2.5 - 10		
0.75 - 10		2.5 - 6		2.5 - 6		
11		15		16		
M 4 / 1.5 - 1.8		M 6 / 3.2 - 3.7		M 6 / 3.2 - 3.7		
M 4 / 1.5 - 1.8		M 5 / 2.5 - 3		M 5 / 2.5 - 3		
PA		PA		PA		
V 0		V 0		V 0		
125 / 100		130 / 120		125 / 100		

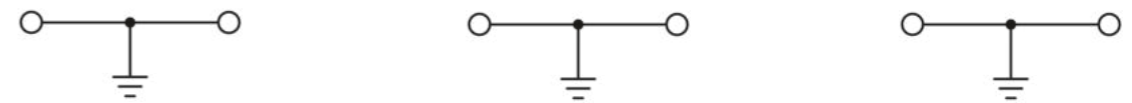

RUSLKG

Универсальные винтовые заземляющие клеммы



RUSLKG 50



RUSLKG 95

		Ширина 20.0		Ширина 25.0	
Описание	Цвет	Тип	Кол-во в упак.	Тип	Кол-во в упак.
Заземляющая клеммная колодка С изолированной оболочкой DIN-рейка:U/G	Желтый/зеленый	RUSLKG 50	10	RUSLKG 95	10
Маркировочная планка: 10 секций		ZB 15		ZB 15	
Габаритные размеры					
Ширина/Длина	мм	20 / 70.5		25 / 83	
Высота (U / G)	мм	83.5 / 81.5		99 / 96.5	
Данные в соответствии с GB30847/IEC947					
Сечение: одножильный/многожильный	мм ²	16 - 70 / 16 - 70		25 - 95 / 25 - 95	
Макс. номин. ток / поперечное сечение	А / мм ²	- / 50		- / 95	
Пиковое напряж./категория загрязненности	кВ / -	8 / 3		8 / 3	
Возможность подключения					
Многожил. провод с наконечн. без/со втулкой	мм ²	25 - 50 / 25 - 50		35 - 95 / 35 - 95	
Многопроводное соединение (2 провода с одинаковой площадью поперечного сечения)					
Сечение: одножильный/многожильный	мм ²	10 - 16 / 10 - 16		25 - 35 / 25 - 35	
Многожил. провод с наконечником без гильзы	мм ²	10 - 16		16 - 35	
Провод с двойным наконечником и гильзами	мм ²	-		-	
Длина снятия изоляции					
	мм	24		30	
Соединение: Размер винта/Момент					
Центральный винт: Размер винта/Момент	Нм	M 6 / 6 - 8		M 8 / 15 - 20	
	Нм	M 6 / 6 - 8		M 8 / 15 - 20	
Изоляционный материал					
	РА			РА	
Класс воспламеняемости по GB30847/UL94					
Индекс температурных данных	RTI / Ti	V 0 125 / 100		V 0 125 / 100	

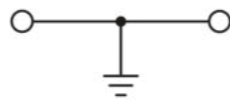
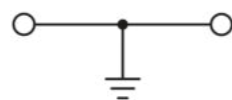

Принципиальная электрическая схема

RUKK

Клеммы 2 уровня



RUKK 3



RUKKB 3

		Ширина 5.2		Ширина 5.2	
Описание	Цвет ¹⁾	Тип	Кол-во в упак.	Тип	Кол-во в упак.
Клеммная колодка DIN-рейка:U/G	Серый Синий Оранжевый	RUKK 3 RUKK 3 BU RUKK 3 OG	60 60 60	RUKKB 3 RUKKB 3 BU RUKKB 3 OG	50 50 50
Торцевая крышка		D - RUKK 3/5 D - RUKK 3/5 BU D - RUKK 3/5 OG	100 100 100	D - RUKKB 3/5 D - RUKKB 3/5 BU D - RUKKB 3/5 OG	100 100 100
Проставка для компенсации уровня, если стандартные клеммные колодки на расстоянии 2,5 мм		DG - RUKK 3/5 DG - RUKK 3/5 BU DG - RUKK 3/5 OG	100 100 100	DG - RUKKB 3/5 DG - RUKKB 3/5 BU DG - RUKKB 3/5 OG	100 100 100
Проставка для компенсации уровня, если стандартные клеммные колодки на расстоянии 2,5 мм		DP - RUKK 3/5 DP - RUKK 3/5 BU DP - RUKK 3/5 OG	100 100 100	DP - RUKKB 3/5 DP - RUKKB 3/5 BU DP - RUKKB 3/5 OG	100 100 100
Винтовой мост: для перекрестного соединения, головки винтов с изолирующими колпаками, делимые, с 10 винтами (RUKKB3 для верхнего уровня FBI 10-5, для нижнего - FBRIN 10-5)		FBI 2 - 5 I _{max} : 28A FBI 3 - 5 FBI 4 - 5 FBI 10 - 5	10 10 10 10	FBRIN 2 - 5 I _{max} : 28A FBRIN 3 - 5 FBRIN 4 - 5 FBRIN 10 - 5	10 10 10 10
Гребенчатая перемычка 2 контакта 3 контакта изолированная делимый, 10 контактов		EB 10 - 5 I _{max} : 22A	50	EB 10 - 5 I _{max} : 22A	50
Пластина для электрического разделения группы клемм		TS - KK 3	200	TS - KK 3	200
Маркировочная планка: 10 секций	Белый Синий Оранжевый	ZB 5 ZB 5 BU ZB 5 OG	100 100 100	ZB 5 ZB 5 BU ZB 5 OG	100 100 100
Габаритные размеры					
Ширина/Длина/Ширина пластины	мм	5.2 / 56 / 2.5		5.2 / 67 / 2.5	
Высота (U / G)	мм	62 / 67		62 / 67	
Данные в соответствии с GB30847/IEC947					
Сечение: одножильный/многожильный	мм ²	0.2 - 4 / 0.2 - 2.5		0.2 - 4 / 0.2 - 2.5	
Макс. номин. ток / номин. напряж. / сечение	А / В / мм ²	32 / 500 / 4		32 / 500 / 4	
Макс. сечение с перемыч. (одножил./многожил.)	мм ²	2.5 / 2.5		2.5 / 2.5	
Пиковое напряж./категория загрязненности	кВ / -	6 / 3		6 / 3	
Возможность подключения					
Многожил. провод с наконечн. без/со втулкой	мм ²	0.25 - 2.5 / 0.25 - 1.5		0.25 - 2.5 / 0.25 - 1.5	
Многопроводное соединение (2 провода с одинаковой площадью поперечного сечения)					
Сечение: одножильный/многожильный	мм ²	0.2 - 1.0 / 0.2 - 1.5		0.2 - 1.0 / 0.2 - 1.5	
Многожил. провод с наконечн. без/со втулкой	мм ²	0.25 - 1.5		0.25 - 1.5	
Провод с двойным наконечником и гильзами	мм ²	0.5 - 1		0.5 - 1	
Длина снятия изоляции					
	мм	8		8	
Размер винта					
	М	M 3		M 3	
Момент затяжки					
	Нм	0.6 - 0.8		0.6 - 0.8	
Изоляционный материал					
	РА			РА	
Класс воспламеняемости по GB30847/UL94					
Индекс температурных данных	RTI / Ti	V 0 130 / 120		V 0 130 / 120	
Данные в соответствии с GB30847 / IEC60947-7-1					
Номинальное напряжение / ток	GB: В / А	500 / 32		500 / 32	
Сертификация		IEC60947-7-1 GB/T 14048.7		IEC60947-7-1 GB/T 14048.7	

Принципиальная электрическая схема

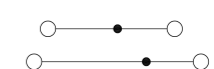

1)Цвет используемых пластмассовых изделий и обозначение, см. стр. 196.

RUKK

Клеммы 2 уровня

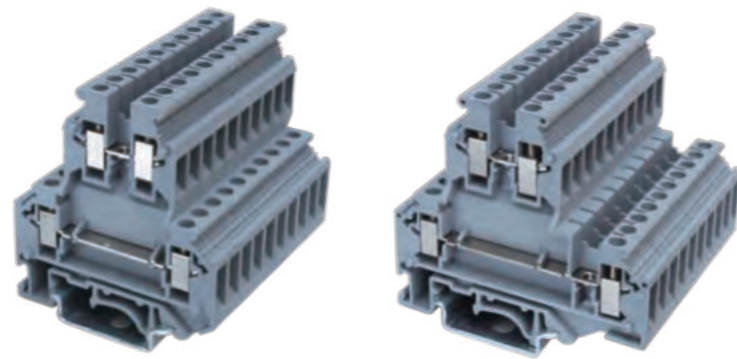

RUKK 5

RUKKB 5

Сертификация		Ширина 6.2		Ширина 6.2		
Описание	Цвет	Тип	Кол-во в упак.	Тип	Кол-во в упак.	
Клеммная колодка DIN-рейка:U/G	Серый	RUKK 5	50	RUKKB 5	50	
	Синий	RUKK 5 - BU	50	RUKKB 5 - BU	50	
	Оранжевый	RUKK 5 - OG	50	RUKKB 5 - OG	50	
Торцевая крышка		D - RUKK 3/5	100	D - RUKKB 3/5	100	
		D - RUKK 3/5 BU	100	D - RUKKB 3/5 BU	100	
		D - RUKK 3/5 OG	100	D - RUKKB 3/5 OG	100	
Проставка для компенсации уровня, если стандартные клеммные колодки на расстоянии 2,5 мм		DG - RUKK 3/5	100			
		DG - RUKK 3/5 BU	100			
		DG - RUKK 3/5 OG	100			
Проставка для компенсации уровня, если стандартные клеммные колодки на расстоянии 2,5 мм		DP - RUKK 3/5	100	DP - RUKKB 3/5	100	
		DP - RUKK 3/5 BU	100	DP - RUKKB 3/5 BU	100	
		DP - RUKK 3/5 OG	100	DP - RUKKB 3/5 OG	100	
Винтовой мост: для перекрестного соединения, головки винтов с изолирующими колпаками, делимые, с 10 винтами (RUKKB3 для верхнего уровня FBI 10-5, для нижнего - FBRIN 10-5)		FBI 2 - 6 I _{max} : 32A	10	FBI 2-6 I _{max} : 32A	10	
		FBI 3 - 6 I _{max} : 32A	10	FBI 3-6 I _{max} : 32A	10	
		FBI 4 - 6 I _{max} : 32A	10	FBI 4-6 I _{max} : 32A	10	
		FBI 5 - 6 I _{max} : 32A	10	FBI 5-6 I _{max} : 32A	10	
		FBI 10 - 6 I _{max} : 32A	10	FBI 10-6 I _{max} : 32A	10	
Гребенчатая 2 контакта перемычка 3 контакта изолированная делимый, 10 контактов		EB 2 - 6 I _{max} : 30A	50	EB 2-6 I _{max} : 30A	50	
		EB 3 - 6 I _{max} : 30A	50	EB 3-6 I _{max} : 30A	50	
		EB 10 - 6 I _{max} : 30A	50	EB 10-6 I _{max} : 30A	50	
Пластина для электрического разделения группы клемм		TS - KK 3	200	TS - KK 3	200	
Маркировочная планка: 10 секций		Белый	ZB 6	100	ZB 6	100
		Синий	ZB 6 BU	100	ZB 6 BU	100
		Оранжевый	ZB 6 OG	100	ZB 6 OG	100
Габаритные размеры						
Ширина/Длина/Ширина пластины	мм	6.2 / 56 / 2.5		6.2 / 67 / 2.5		
Высота (U / G)	мм	62 / 67		62 / 67		
Данные в соответствии с GB30847/IEC947						
Сечение: одножильный/многожильный		0.2 - 6 / 0.2 - 4		0.2 - 6 / 0.2 - 4		
Макс. номин. ток / номин. напряж. / сечение	A / BV / мм ²	32 / 500 / 4		32 / 500 / 4		
Макс. сечение с перемычкой (одножил./многожил.)	мм ²	4 / 2.5		4 / 2.5		
Пиковое напряж./категория загрязненности	кВ / -	6 / 3		6 / 3		
Возможность подключения						
Многожил. провод с наконечником без/со втулкой	мм ²	0.25 - 4 / 0.25 - 2.5		0.25 - 4 / 0.25 - 2.5		
Многопроводное соединение (2 провода с одинаковой площадью поперечного сечения)						
Сечение: одножильный/многожильный	мм ²	0.2 - 1.5 / 0.2 - 1.5		0.2 - 1.5 / 0.2 - 1.5		
Многожил. провод с наконечн. без/со втулкой	мм ²	0.25 - 1.5		0.25 - 1.5		
Провод с двойным наконечником и гильзами	мм ²	0.5 - 1.5		0.5 - 1.5		
Длина снятия изоляции	мм	8		8		
Размер винта		M 3		M 3		
Момент затяжки	Нм	0.6 - 0.8		0.6 - 0.8		
Изоляционный материал						
Класс воспламеняемости по GB30847/ UL94		V 0		V 0		
Индекс температурных данных	RTI / Ti	130 / 120		130 / 120		
Данные в соответствии с GB30847 / IEC947-1						
Номинальное напряжение / ток	GB: B / A	500 / 32		500 / 32		
Сертификация		IEC60947-7-1 GB/T 14048.7		IEC60947-7-1 GB/T 14048.7		

Принципиальная электрическая схема



RUKK-PV

Клеммы 2 уровня

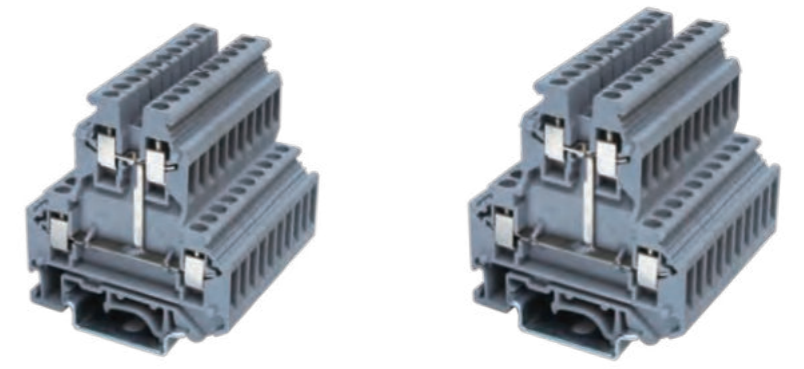

RUKK 3-PV

RUKK 5-PV

Сертификация		Ширина 5.2		Ширина 6.2		
Описание	Цвет	Тип	Кол-во в упак.	Тип	Кол-во в упак.	
Клеммная колодка DIN-рейка:U/G	Серый	RUKK 3-PV ¹⁾	50	RUKK 5-PV ¹⁾	50	
	Синий	RUKK 3 - PV BU	50	RUKK 5 - PV BU	50	
	Оранжевый	RUKK 3 - PV OG	50	RUKK 5 - PV OG	50	
Торцевая крышка		D - RUKK 3/5	100	D - RUKK 3/5	100	
		D - RUKK 3/5 BU	100	D - RUKK 3/5 BU	100	
		D - RUKK 3/5 OG	100	D - RUKK 3/5 OG	100	
Проставка для компенсации уровня, если стандартные клеммные колодки на расстоянии 2,5 мм		DG - RUKK 3/5	100	DG - RUKK 3/5	100	
		DG - RUKK 3/5 BU	100	DG - RUKK 3/5 BU	100	
		DG - RUKK 3/5 OG	100	DG - RUKK 3/5 OG	100	
Проставка для компенсации уровня, если стандартные клеммные колодки на расстоянии 2,5 мм		DP - RUKK 3/5	100	DP - RUKK 3/5	100	
		DP - RUKK 3/5 BU	100	DP - RUKK 3/5 BU	100	
		DP - RUKK 3/5 OG	100	DP - RUKK 3/5 OG	100	
Винтовой мост: для перекрестного соединения, головки винтов с изолирующими колпаками, делимые, с 10 винтами (RUKKB3 для верхнего уровня FBI 10-5, для нижнего - FBRIN 10-5)		FBI 2 - 5 I _{max} : 28A	10	FBI 2 - 6 I _{max} : 32A	10	
		FBI 3 - 5	10	FBI 3 - 6	10	
		FBI 4 - 5	10	FBI 4 - 6	10	
		FBI 10 - 5	10	FBI 10 - 6	10	
Гребенчатая 2 контакта перемычка 3 контакта изолированная делимый, 10 контактов		EB 10 - 5 I _{max} : 22A	50	EB 10 - 6 I _{max} : 28A	50	
Пластина для электрического разделения группы клемм		TS - KK 3	200	TS - KK3	200	
Маркировочная планка: 10 секций		Белый	ZB 5	100	ZB 6	100
		Синий	ZB 5 BU	100	ZB 6 BU	100
		Оранжевый	ZB 5 OG	100	ZB 6 OG	100
Габаритные размеры						
Ширина/Длина/Ширина пластины	мм	5.2 / 56 / 2.5		6.2 / 67 / 2.5		
Высота (U / G)	мм	62 / 67		62 / 67		
Данные в соответствии с GB30847/IEC947						
Сечение: одножильный/многожильный		0.2 - 4 / 0.2 - 2.5		0.2 - 6 / 0.2 - 4		
Макс. номин. ток / номин. напряж. / сечение	A / BV / мм ²	32 / 4		32 / 4		
Макс. сечение с перемычкой (одножил./многожил.)	мм ²	2.5 / 2.5		4 / 2.5		
Пиковое напряж./категория загрязненности	кВ / -	6 / 3		6 / 3		
Возможность подключения						
Многожил. провод с наконечником без/со втулкой	мм ²	0.25 - 2.5 / 0.25 - 1.5		0.25 - 4 / 0.25 - 2.5		
Многопроводное соединение (2 провода с одинаковой площадью поперечного сечения)						
Сечение: одножильный/многожильный	мм ²	0.2 - 1.0 / 0.2 - 1.5		0.2 - 1.5 / 0.2 - 1.5		
Многожил. провод с наконечн. без/со втулкой	мм ²	0.25 - 1.5		0.25 - 1.5		
Провод с двойным наконечником и гильзами	мм ²	0.5 - 1		0.5 - 1.5		
Длина снятия изоляции	мм	8		8		
Размер винта		M 3		M 3		
Момент затяжки	Нм	0.6 - 0.8		0.6 - 0.8		
Изоляционный материал						
Класс воспламеняемости по GB30847/ UL94		V 0		V 0		
Индекс температурных данных	RTI / Ti	130 / 120		130 / 120		
Данные в соответствии с GB30847 / IEC947-1						
Номинальное напряжение / ток	GB: B / A	500 / 32		500 / 32		
Сертификация		IEC60947-7-1 GB/T 14048.7		IEC60947-7-1 GB/T 14048.7		

Принципиальная электрическая схема



1) Общий ток для всех соединительных кабелей не должен превышать номинальный ток изделия

RUK

Клеммы мини

2 уровня

Двухуровневая клемма мини
RMBKKB 2,5-LA имеет следующие функции:

- Низкая высота конструкции - экономия места
- Увеличение плотности двойного соединения

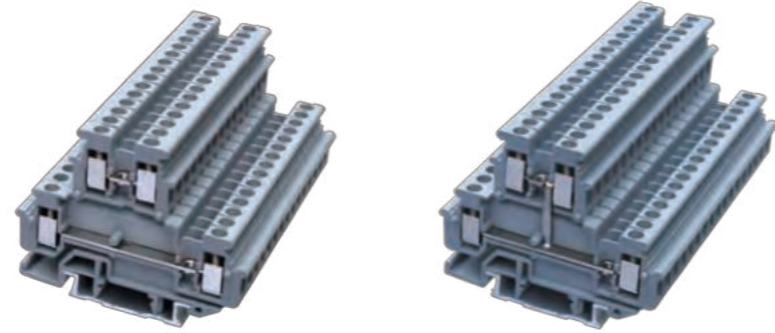

RMBKKB 2,5-LA

RMBKKB 2,5-PV-LA

Описание	Цвет	Ширина 5.2		Ширина 5.2	
		Тип	Кол-во в упак.	Тип	Кол-во в упак.
Клеммная колодка DIN-рейка:U/G	Серый Синий Оранжевый	RMBKKB 2,5-LA RMBKKB 2,5-LA BU RMBKKB 2,5-LA OG	60 60 60	RMBKKB 2,5-PV-LA RMBKKB 2,5-PV-LA BU RMBKKB 2,5-PV-LA OG	60 60 60
Торцевая крышка		D-RMBKKB 2,5-LA D-RMBKKB 2,5-LA BU D-RMBKKB 2,5-LA OG	100 100 100	D-RMBKKB 2,5-LA D-RMBKKB 2,5-LA BU D-RMBKKB 2,5-LA OG	100 100 100
Проставка для компенсации уровня, если стандартные клеммные колодки на расстоянии 2,5 мм		DP-RMBKKB 2,5-LA DP-RMBKKB 2,5-LA BU DP-RMBKKB 2,5-LA OG	100 100 100	DP-RMBKKB 2,5-LA DP-RMBKKB 2,5-LA BU DP-RMBKKB 2,5-LA OG	100 100 100
Винтовой мост: для перекрестного соединения в центре клеммы, головки винтов с изолирующими колпаками, 10 пластин, делимые, с 10 винтами		FBRIN 2-5 FBRIN 3-5 FBRIN 4-5 FBRIN 10-5	10 10 10 10	FBRIN 2-5 FBRIN 3-5 FBRIN 4-5 FBRIN 10-5	10 10 10 10
Гребенчатая перемычка изолированная делимая, 10 контактов		EB 2 - 5 I _{max} : 24A EB 3 - 5 I _{max} : 24A EB 10 - 5 I _{max} : 24A	50 50 50	EB 2 - 5 I _{max} : 24A EB 3 - 5 I _{max} : 24A EB 10 - 5 I _{max} : 24A	50 50 50
Пластина для электрического разделения группы клемм		TS – KK 3	200	TS – KK3	200
Маркировочная планка: 10 секций	Белый Синий Оранжевый	ZB 5 ZB 5 BU ZB 5 OG	100 100 100	ZB 5 ZB 5 BU ZB 5 OG	100 100 100
Габаритные размеры		Ширина/ Длина/Ширина пластины Высота (U7.5 / U15)	мм 5.2 / 62 / 2.5 мм 48 / 55.5	мм 5.2 / 62 / 2.5 мм 48 / 55.5	мм 5.2 / 62 / 2.5 мм 48 / 55.5
Данные в соответствии с GB30847 / IEC947		Сечение: одножильный/многожильный Макс. номин. ток / поперечное сечение Макс. сечение с перемычкой (одножиль./многожил.) Пиковое напряж./категория загрязненности	мм ² A / мм ² мм ² кВ / - 0.2 - 4 / 0.2 - 2.5 24 / 4 2.5 / 2.5 6 / 3	мм ² A / мм ² мм ² кВ / - 0.2 - 4 / 0.2 - 2.5 24 / 4 2.5 / 2.5 6 / 3	мм ² A / мм ² мм ² кВ / - 0.2 - 4 / 0.2 - 2.5 24 / 4 2.5 / 2.5 6 / 3
Возможность подключения		Многожил. провод с наконечн. без/со втулкой	мм ² 0.25 - 2.5 / 0.25 - 1.5	мм ² 0.25 - 2.5 / 0.25 - 1.5	мм ² 0.25 - 2.5 / 0.25 - 1.5
Многопроводное соединение (2 провода с одинаковой площадью поперечного сечения)		Сечение: одножильный/многожильный Многожил. провод с наконечником без гильзы Провод с двойным наконечником и гильзами	мм ² мм ² мм ² 0.2 - 1.5 / 0.2 - 1.5 0.25 - 1.5 0.5 - 1.0	мм ² мм ² мм ² 0.2 - 1.5 / 0.2 - 1.5 0.25 - 1.5 0.5 - 1.0	мм ² мм ² мм ² 0.2 - 1.5 / 0.2 - 1.5 0.25 - 1.5 0.5 - 1.0
Длина снятия изоляции		мм	7	мм	7
Размер винта		М	М 3	М	М 3
Момент затяжки		Нм	0.5 - 0.6	Нм	0.5 - 0.6
Изоляционный материал		PA	PA	PA	PA
Класс воспламеняемости по GB30847 / UL94		V 0	V 0	V 0	V 0
Индекс температурных данных		RTI / Ti	130 / 120	RTI / Ti	130 / 120
Данные в соответствии с GB30847 / IEC947-1		Номинальное напряжение / ток	GB: В / А 500 / 24	GB: В / А 500 / 24	GB: В / А 500 / 24
Сертификация		IEC60947-7-1 GB/T 14048.7	IEC60947-7-1 GB/T 14048.7	IEC60947-7-1 GB/T 14048.7	IEC60947-7-1 GB/T 14048.7

Принципиальная электрическая схема



RUK

Клеммы

3 уровня

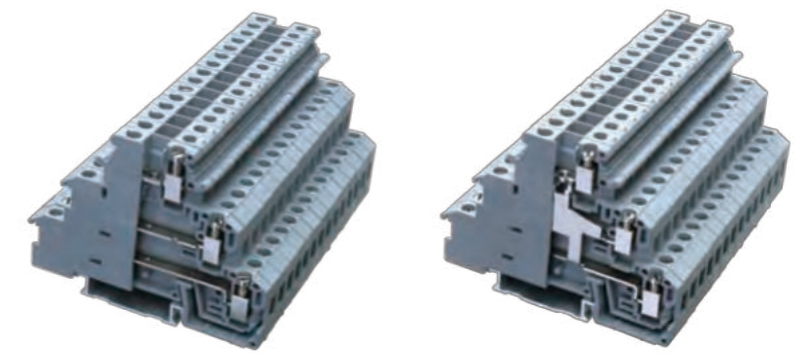

RDIKD 1,5

RDIKD 1,5-PV

Описание	Цвет	Ширина 6.2		Ширина 6.2	
		Тип	Кол-во в упак.	Тип	Кол-во в упак.
Клеммная колодка DIN-рейка:U/G	Серый Синий Оранжевый	RDIKD 1,5 RDIKD 1,5 BU RDIKD 1,5 OG	60 60 60	RDIKD 1,5-PV RDIKD 1,5-PV BU RDIKD 1,5-PV OG	60 60 60
Винтовой мост: для перекрестного соединения в центре клеммы, головки винтов с изолирующими колпаками, 10 пластин, делимые, с 10 винтами		FBI 2 - 6 FBI 3 - 6 FBI 4 - 6 FBI 10 - 6	10 10 10 10	FBI 2 - 6 FBI 3 - 6 FBI 4 - 6 FBI 10 - 6	100 100 100 100
Гребенчатая перемычка изолированная делимая	Красн. Синий	EB 80-RDIK	10	EB 80-RDIK	10
Маркировочная планка: 10 секций	Белый Синий Оранжевый	ZB 6 ZB 6 BU ZB 6 OG	100 100 100	ZB 6 ZB 6 BU ZB 6 OG	100 100 100
Габаритные размеры		Ширина/ Длина/Ширина пластины Высота (U7.5 / U15)	мм 6.2 / 72.5 мм 54.5 / 62	мм 6.2 / 72.5 мм 54.5 / 62	мм 6.2 / 72.5 мм 54.5 / 62
Данные в соответствии с GB30847 / IEC947		Сечение: одножиль./многожильный Макс. номин. ток / поперечное сечение Макс.сечение с перемычкой (одножиль./многожил.) Пиковое напряж./категория загрязненности	мм ² A / мм ² мм ² кВ / - 0.2 - 4 / 0.2 - 2.5 30 / 4 4 / 2.5 4 / 3	мм ² A / мм ² мм ² кВ / - 0.2 - 4 / 0.2 - 2.5 30 / 4 4 / 2.5 4 / 3	мм ² A / мм ² мм ² кВ / - 0.2 - 4 / 0.2 - 2.5 30 / 4 4 / 2.5 4 / 3
Возможность подключения		Многожил. провод с наконечн. без/со втулкой	мм ² 0.25 - 2.5 / 0.25 - 2.5	мм ² 0.25 - 2.5 / 0.25 - 2.5	мм ² 0.25 - 2.5 / 0.25 - 2.5
Многопроводное соединение (2 провода с одинаковой площадью поперечного сечения)		Сечение: одножильный/многожильный Многожил. провод с наконечником без гильзы Провод с двойным наконечником и гильзами	мм ² мм ² мм ² 0.2 - 1.0 / 0.2 - 1.0 0.25 - 1.0 0.5 - 1.0	мм ² мм ² мм ² 0.2 - 1.0 / 0.2 - 1.0 0.25 - 1.0 0.5 - 1.0	мм ² мм ² мм ² 0.2 - 1.0 / 0.2 - 1.0 0.25 - 1.0 0.5 - 1.0
Длина снятия изоляции		мм	8	мм	8
Размер винта		М	М 3	М	М 3
Момент затяжки		Нм	0.6 - 0.8	Нм	0.6 - 0.8
Изоляционный материал		PA	PA	PA	PA
Класс воспламеняемости по GB30847 / UL94		V 0	V 0	V 0	V 0
Индекс температурных данных		RTI / Ti	130 / 120	RTI / Ti	130 / 120
Данные в соответствии с GB30847 / IEC947-1		Номинальное напряжение / ток	GB: В / А 250 / 24	GB: В / А 250 / 24	GB: В / А 250 / 24
Сертификация		IEC60947-7-1 GB/T 14048.7	IEC60947-7-1 GB/T 14048.7	IEC60947-7-1 GB/T 14048.7	IEC60947-7-1 GB/T 14048.7

Принципиальная электрическая схема



RUKK 5-PE

Заземляющие клеммы

2 уровня

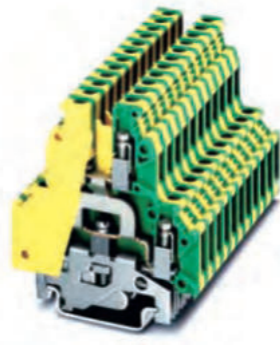

RUKK 5-PE

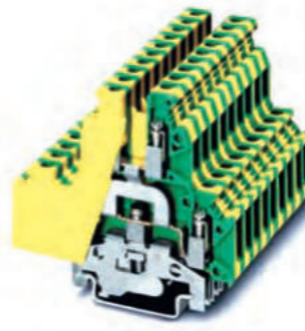

RUKKB 5-PE

Описание	Цвет ¹⁾	Ширина 6.2		Ширина 6.2	
		Тип	Кол-во в упак.	Тип	Кол-во в упак.
Заземляющая клеммная колодка с изолированной оболочкой DIN-рейка: U/G	Желтый/зеленый	RUKK 5-PE	50	RUKKB 5-PE	50
Маркировочная планка: 10 секций		ZB 6	100	ZB 6	100
Габаритные размеры					
Ширина/Длина	мм	6.2 / 56		6.2 / 56	
Высота (U / G)	мм	62 / 67		62 / 67	
Данные в соответствии с GB30847/IEC947					
Сечение: одножильный/многожильный	мм ²	0.2 – 4 / 0.2 – 4		0.2 – 4 / 0.2 – 4	
Макс. номин. ток / поперечное сечение	А / мм ²	- / 4		- / 4	
Пиковое напряж./категория загрязненности	кВ / -	6 / 3		6 / 3	
Возможность подключения					
Многожил. провод с наконечн. без/со втулкой	мм ²	0.25 - 4 / 0.25 – 2.5		0.25 - 4 / 0.25 – 2.5	
Многопроводное соединение (2 провода с одинаковой площадью поперечного сечения)					
Сечение: одножильный/многожильный	мм ²	0.25 – 1.5 / 0.25 – 1.5		0.25 – 1.5 / 0.25 – 1.5	
Многожил. провод с наконечником без гильзы	мм ²	0.2 – 1.5		0.2 – 1.5	
Провод с двойным наконечником и гильзами	мм ²	0.2 – 1.5		0.2 – 1.5	
Длина снятия изоляции	мм	8		8	
Соединение: Размер винта/Момент	Нм	M 3 / 0.6 - 0.8		M 3 / 0.6 - 0.8	
Центральный винт: Размер винта/Момент	Нм	M 3 / 0.6 - 0.8		M 3 / 0.6 - 0.8	
Изоляционный материал					
		PA		PA	
Класс воспламеняемости по GB30847/UL94		V 0		V 0	
Индекс температурных данных	RTI / Ti	125 / 100		125 / 100	

Принципиальная электрическая схема

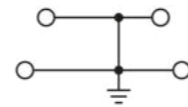
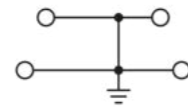

RUDK

Проходная клемма, 4 контакта

Двойная и двойная клеммная колодка серии RUDK может идеально решить проблемы подключения нескольких линий к одной клемме из-за распределения потенциала или ветви контура для нее с 2-позициями на каждой стороне клеммной колодки, используемой для распределения потенциала.

В центре клеммной колодки расположены две переемычки, через которые можно распределить два различных электрических потенциала по разным клеммам клеммной колодки.



RUDK 3

Желто-зеленая оболочка клеммы заземляющей RUDK 4-PE имеет те же параметры, что и клемма RUDK, и может быть гармонично расположена рядом со всеми клеммами RUDK. Клемма заземляющая имеет универсальный монтажный разъем и может быть установлена на общей стандартной направляющей рейке.

Описание	Цвет ¹⁾	Ширина 5.2		
		Тип	Кол-во в упак.	
Клеммная колодка DIN-рейка: U/G	Серый Синий Красн. Желтый	RUDK 3 RUDK 3 BU RUDK 3 RD RUDK 3 YE	50 50 50 50	
Торцевая крышка		D-RUDK 4 D-RUDK 4 BU D-RUDK 4 RD	100 100 100	
Винтовой мост: для перекрестного соединения, головки винтов с изолирующими колпаками, делимые, с 10 винтами (RUKKB3 для верхнего уровня FBI 10-5, для нижнего - FBRIN 10-5)		FBI 10 - 5	I _{max} : 30A	10
Гребенчатая переемычка изолированная делимая, 10 контактов	2 контакта 3 контакта	EB 2 - 5 EB 3 - 5 EB 10 - 5	I _{max} : 24A I _{max} : 24A I _{max} : 24A	50 50 50
Пластина для электрического разделения группы клемм		TS - KK 3		200
Маркировочная планка: 10 секций	Белый Синий Оранжевый	ZB 5 ZB 5 BU ZB 5 OG		100 100 100
Габаритные размеры				
Ширина/Длина/Ширина пластины	мм	5.2 / 63.5 / 1.5		
Высота (U / G)	мм	47 / 49.5 / 54.5 / 52.5		
Данные в соответствии с GB30847/IEC947				
Сечение: одножильный/многожильный Макс.		0.2 - 4 / 0.20 - 2.5		
номин. ток / номин. напряж. / сечение	А / В / мм ²	32 / 500 / 4		
Макс. сечение с переемычкой (одножил./многожил.)	мм ²	2.5 / 2.5		
Пиковое напряж./категория загрязненности	кВ / -	6 / 3		
Возможность подключения				
Многожил. провод с наконечн. без/со втулкой	мм ²	0.25 – 2.5 / 0.25 - 1.5		
Многопроводное соединение (2 провода с одинаковой площадью поперечного сечения)				
Сечение: одножильный/многожильный	мм ²	0.2 - 1.0 / 0.2 - 1.5		
Многожил. провод с наконечн. без/со втулкой	мм ²	0.25 - 1.5		
Провод с двойным наконечником и гильзами	мм ²	0.5 - 1.0		
Длина снятия изоляции	мм	8		
Размер винта		M 3		
Момент затяжки	Нм	0.6 - 0.8		
Изоляционный материал				
		PA		
Класс воспламеняемости по GB30847/UL94		V 0		
Индекс температурных данных	RTI / Ti	130 / 120		
Данные в соответствии с GB30847 / IEC947-1				
Номинальное напряжение / ток	GB: В / А	300 / 20		
Сертификация		IEC60947-7-1 GB/T 14048.7		

Принципиальная электрическая схема



1) Цвет используемых пластмассовых изделий и обозначение, см. стр. 196.

* Готовится серийное производство



RUDK 4

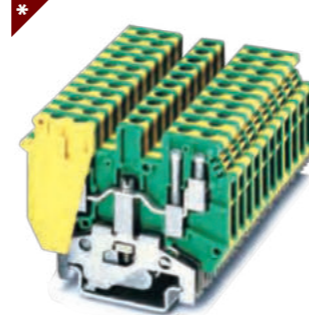

RUDK 4-PE



RUK 3-TWIN

RUK...-TWIN

Проходные клеммы, 3 контакта

Способ подключения двух или более проводников к клемме является проблемой, когда тип провода сильно отличается от типа и размера сечения.

Вышеуказанные проблемы могут быть умело решены с помощью двойных клеммных колодок серии RUK-TWIN:

одна сторона клеммной колодки имеет две независимые клеммы, которые могут быть соединены центральным мостом клеммной колодки или через соседнее расположение центрального моста.

RUK 3-TWIN с RUK 3N,
RUK 5-TWIN с RUK 5N,
RUK 10-TWIN с RUK 10N.

Клеммы RUK3-TWIN и RUK5-TWIN имеют одинаковую форму, но разную толщину;

RUK10-TWIN имеет 2 контакта по 10 мм², а RUK 10-PLUS имеет 1 контакт 10 мм² и отвод 4мм². для управления сигнальным проводом.

Кроме того, RUK 10-TWIN и RUK 10-PLUS могут быть соединены перемычкой с клеммами RUK10N.

Сертификация		Ширина 6.2		Ширина 6.2	
Описание	Цвет ¹⁾	Тип	Кол-во в упак.	Тип	Кол-во в упак.
Клеммная колодка DIN-рейка:U/G	Серый	RUDK 4	60		
	Синий	RUDK 4 BU	60		
	Красн.	RUDK 4 RD	60		
	Желтый	RUDK 4 YE	60	RUDK 4 -PE	50
Торцевая крышка		D-RUDK 4	100		
		D-RUDK 4 BU	100		
		D-RUDK 4 OG	100		
Винтовой мост: для перекрестного соединения, головки винтов с изолирующими колпаками, делимые, с 10 винтами (RUKKB3 для верхнего уровня FBI 10-5, для нижнего - FBRIN 10-5)		FBI 2 - 6	I _{max} : 41A	10	
		FBI 3 - 6	I _{max} : 41A	10	
		FBI 4 - 6	I _{max} : 41A	10	
		FBI 5 - 6	I _{max} : 41A	10	
		FBI 10 - 6	I _{max} : 41A	10	
Гребенчатая перемычка изолированная делимая, 10 контактов	2 контакта	EB 2 - 6	I _{max} : 32A	50	
	3 контакта	EB 3 - 6	I _{max} : 32A	50	
		EB 10 - 6	I _{max} : 32A	50	
Пластина для электрического разделения группы клемм		TS - KK 3		200	
Маркировочная планка: 10 секций	Белый	ZB 6		100	ZB 6
	Синий	ZB 6 BU		100	ZB 6 BU
	Оранжевый	ZB 6 OG		100	ZB 6 OG
Габаритные размеры					
Ширина/Длина/Ширина пластины	мм	6.2 / 63.5 / 1.5		6.2 / 63.5 / -	
Высота (U /G)	мм	47 / 49.5 / 54.5 / 52.5		47 / 49.5 / 54.5 / 52.5	
Данные в соответствии с GB30847/IEC947					
Сечение: одножильный/многожильный	мм ²	0.2 - 6 / 0.2 - 4		0.2 - 6 / 0.2 - 4	
Макс. номин. ток / номин. напряж. / сечение	A /В/ мм ²	32 /690 /4		- / 4	
Макс. сечение с перемычкой (одножил./многожил.)	мм ²	2.5 / 2.5		-	
Пиковое напряж./категория загрязненности	кВ / -	8 / 3		6 / 3	
Возможность подключения					
Многожил. провод с наконечником без/со втулкой	мм ²	0.25 - 4.0 / 0.25 - 1.5		0.25 - 2.5 / 0.25 - 1.5	
Многопроводное соединение (2 провода с одинаковой площадью поперечного сечения)					
Сечение: одножильный/многожильный	мм ²	0.2 - 1.0 / 0.20 - 1.5		0.2 - 1.0 / 0.20 - 1.5	
Многожил. провод с наконеч. без/со втулкой	мм ²	0.25 - 1.5		0.25 - 1.5	
Провод с двойным наконечником и гильзами	мм ²	0.5 - 1.0		0.5 - 1.0	
Длина снятия изоляции					
Длина снятия изоляции	мм	8		8	
Размер винта					
Размер винта	М	М 3		М 3	
Момент затяжки					
Момент затяжки	Нм	0.6 - 0.8		0.6 - 0.8	
Изоляционный материал					
Изоляционный материал	РА	РА		РА	
Класс воспламеняемости по GB30847/ UL94					
Класс воспламеняемости по GB30847/ UL94	V 0	V 0		V 0	
Индекс температурных данных					
Индекс температурных данных	RTI / Ti	130 / 120		130 / 120	
Данные в соответствии с GB30847 / IEC947-1					
Номинальное напряжение / ток	GB: В / А	690 / 32			
Сертификация					
Сертификация	IEC60947-7-1	GB/T 14048.7		IEC60947-7-2	GB/T 14048.8

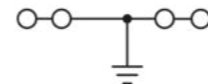

1) Цвет используемых пластмассовых изделий и обозначение, см. стр. 196.

Описание		Цвет	Тип	Кол-во в упак.
Клеммная колодка DIN-рейка:U/G		Серый	RUK 3-TWIN	50
		Синий	RUK 3-TWIN BU	50
		Оранжевый	RUK 3-TWIN OG	50
Торцевая крышка			D-RUK 5-TWIN	100
			D-RUK 5-TWIN BU	100
			D-RUK 5-TWIN OG	100
Винтовой мост: для перекрестного соединения, головки винтов с изолирующими колпаками, делимые, с 10 винтами (RUKKB3 для верхнего уровня FBI 10-5, для нижнего - FBRIN 10-5)			FBI 10 - 5	I _{max} : 24A
				10
Гребенчатая перемычка изолированная делимая, 10 контактов	2 контакта		EB 2 - 5	I _{max} : 24A
	3 контакта		EB 3 - 5	I _{max} : 24A
			EB 10 - 5	I _{max} : 24A
Пластина для электрического разделения группы клемм			TS - K	200
Гнездо тестового штекера			PSB 3 / 10 / 4	10
Маркировочная планка: 10 секций		Белый	ZB 5	100
		Синий	ZB 5 BU	100
		Оранжевый	ZB 5 OG	100
Габаритные размеры				
Ширина/Длина/Ширина пластины	мм	5.2 / 50.5 / 2.0		
Высота (U7.5 /U10 /U15 /G)	мм	47 / 49.5 / 54.5 / 52.5		
Данные в соответствии с GB30847/IEC947				
Сечение: одножильный/многожильный	мм ²	0.2 - 2.5 / 0.2 - 2.5		
Макс. номин. ток / номин. напряж. / сечение	A/V/мм ²	24 /400 /2.5		
Макс. номин. ток / поперечное сечение	A/мм ²	-		
Макс.сечение с перемычкой (одножил./многожил.)	мм ²	2.5 / 2.5		
Пиковое напряж./категория загрязненности	кВ/-	6 / 3		
Возможность подключения				
Многожил. провод с наконеч. без/со втулкой	мм ²	0.25 - 1.5 / 0.25 - 1.0		
Многопроводное соединение (2 провода с одинаковой площадью поперечного сечения)				
Общее сечение:				
Сечение: одножильный/многожильный	мм ²	0.2 - 0.75 / 0.20 - 0.5		
Многожил. провод с наконеч. без/со втулкой	мм ²	0.25 - 0.5		
Провод с двойным наконечником и гильзами	мм ²	0.5 - 0.75		
Сечение: одножильный/многожильный				
Многожил. провод с наконечником без гильзы	мм ²	-		
Провод с двойным наконечником и гильзами	мм ²	-		
	мм ²	-		
Длина снятия изоляции				
Длина снятия изоляции	мм	8		
Размер винта				
Размер винта	М	М 3		
Момент затяжки				
Момент затяжки	Нм	0.6 - 0.8		
Изоляционный материал				
Изоляционный материал	РА	РА		
Класс воспламеняемости по GB30847/ UL94				
Класс воспламеняемости по GB30847/ UL94	V 0	V 0		
Индекс температурных данных				
Индекс температурных данных	RTI / Ti	130 / 120		
Данные в соответствии с GB30847 / IEC947-1				
Номинальное напряжение / ток	GB: В / А	400 / 24		
Сертификация				
Сертификация	IEC60947-7-1	GB/T 14048.7		IEC60947-7-2

Принципиальная электрическая схема



RUK...-TWIN

Проходные клеммы, 3 контакта

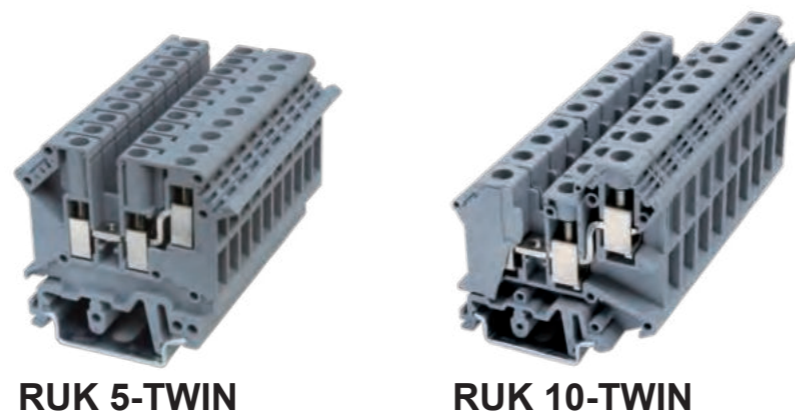

RUK 5-TWIN

RUK 10-TWIN

Описание	Цвет	Тип	Ширина 6.2		Ширина 10.2	
			Кол-во в упак.	Тип	Кол-во в упак.	
Клеммная колодка DIN-рейка:U/G	Серый	RUK 5-TWIN	40	RUK 10 - TWIN	50	
	Синий	RUK 5-TWIN BU	40	RUK 10 - TWIN BU	50	
	Оранжевый	RUK 5-TWIN OG	40	RUK 10 - TWIN OG	50	
Торцевая крышка		D-RUK5-TWIN	100			
		D-RUK5-TWIN BU	100			
		D-RUK5-TWIN OG	100			
Винтовой мост: для перекрестного соединения, головки винтов с изолирующими колпаками, делимые, с 10 винтами (RUKKB3 для верхнего уровня FBI 10-5, для нижнего - FBRIN 10-5)		FBI 2 - 6	I _{max} : 32A	10		
		FBI 3 - 6	I _{max} : 32A	10		
		FBI 4 - 6	I _{max} : 32A	10		
		FBI 5 - 6	I _{max} : 32A	10		
		FBI 10 - 6	I _{max} : 32A	10	FBI 10 - 10	I _{max} : 76A 10
Гребенчатая перемычка 2 контакта 3 контакта изолированная делимая, 10 контактов		EB 2 - 6	I _{max} : 32A	50		
		EB 3 - 6	I _{max} : 32A	50		
		EB 10 - 6	I _{max} : 32A	50		
Пластина для электрического разделения группы клемм		TS - K	200	TS - KK3	200	
Тестовая розетка		PSB 3 / 10 / 4	10	PSB 4 / 7 / 6	10	
Маркировочная планка: 10 секций	Белый	ZB 6	100	ZB 10	100	
	Синий	ZB 6 BU	100	ZB 10 BU	100	
	Оранжевый	ZB 6 OG	100	ZB 10 OG	100	
Габаритные размеры						
Ширина/Длина/Ширина пластины	мм	6.2 / 50.5 / 2.0		10.2 / 56.5 / -		
Высота (U7.5 / U10 / U15 / G)	мм	47 / 49.5 / 54.5 / 52.5		59 / 61.5 / 66.5 / 64		
Данные в соответствии с GB30847/IEC947						
Сечение: одножильный/многожильный номинал. ток / номинал. напряж. / сечение номинал. ток / поперечное сечение Макс.сечение с перемычкой (одножил/многожил) Пиковое напряж./категория загрязненности	мм ²	0.2 – 4 / 0.2 – 4		0.5 – 16 / 0.5 – 10		
	A/B/мм ²	32 / 500 / 4.0		76 / 800 / 16		
	A/мм ²	-		-		
	мм ²	4.0 / 4.0		-		
кВ/-	6 / 3		8 / 3			
Возможность подключения						
Многожил. провод с наконеч. без/со втулкой	мм ²	0.25 – 4.0 / 0.25 – 2.5		0.5 – 10.0 / 0.5 – 6		
Многопроводное соединение (2 провода с одинаковой площадью поперечного сечения)						
Общее сечение:						
Сечение: одножильный/многожильный	мм ²	0.2 – 1.5 / 0.20 – 1.5		0.5 – 4.0 / 0.5 – 4.0		
Многожил. провод с наконеч. без/со втулкой	мм ²	0.25 – 1.5		0.5 – 2.5		
Провод с двойным наконечником и гильзами	мм ²	0.5 – 1.5		0.5 – 4		
Длина снятия изоляции						
	мм	8		11		
Размер винта						
	М	M 3		M 4		
Момент затяжки						
	Нм	0.6 – 0.8		1.5 – 1.8		
Изоляционный материал						
	РА	РА		РА		
Класс воспламеняемости по GB30847/ UL94						
	V 0	V 0		V 0		
Индекс температурных данных RTI / Ti						
	RTI / Ti	130 / 120		130 / 120		
Данные в соответствии с GB30847 / IEC947-1						
Номинальное напряжение / ток	GB: В / А	500 / 32		800 / 76		
Сертификация						
	IEC60947-7-1	GB/T 14048.7		IEC60947-7-1 GB/T 14048.7		

Принципиальная электрическая схема



RUK...-TWIN-PE

Клеммы заземляющие, 3 контакта

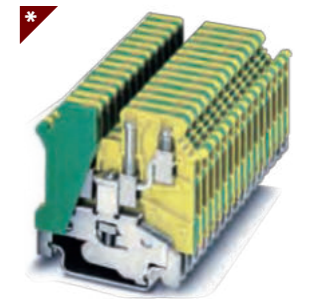

RUK 3-TWIN-PE

Заземляющая клемма RUK-TWIN-PE имеет тот же контур что и RUDK-TWIN и может быть расположена в гармонии со всеми RUDK-TWIN клеммами.

Описание	Цвет	Тип	Ширина 5.2	
			Кол-во в упак.	
Заземляющая клеммная колодка С изолированной оболочкой DIN-рейка:U/G	Желтый/зелен.	RUK 3-TWIN-PE	50	
			100	
Маркировочная планка:10 секций		ZB 5	100	
Габаритные размеры				
Ширина/Длина/Ширина пластины	мм	5.2 / 50.5		
Высота (U7.5 / U10 / U15 / G)	мм	47 / 49.5 / 54.5 / 52		
Данные в соответствии с GB30847/IEC60947-7-1				
Сечение: одножильный/многожильный Макс. номин. ток / номин. напряж. / сечение Макс. номин. ток / поперечное сечение Пиковое напряж./категория загрязненности	мм ²	0.2 – 2.5 / 0.2 – 2.5		
	A / мм ²	- / 2.5		
	A / мм ²	-		
	кВ / -	6 / 3		
Возможность подключения				
Многожил. провод с наконеч. без/со втулкой	мм ²	0.25 – 1.5 / 0.25 – 1.0		
Многопроводное соединение (2 провода с одинаковой площадью поперечного сечения)				
Общее сечение:				
Сечение: одножильный/многожильный	мм ²	0.2 – 0.75 / 0.2 - 0.5		
Многожил. провод с наконеч. без/со втулкой	мм ²	0.25 - 0.5		
Провод с двойным наконечником и гильзами	мм ²	0.5 – 0.75		
Сечение: одножильный/многожильный	мм ²	-		
Многожил. провод с наконечником без гильзы	мм ²	-		
Провод с двойным наконечником и гильзами	мм ²	-		
Длина снятия изоляции				
	мм	8		
Основной винт / Момент затяжки				
	Нм	M 3 / 0.6 - 0.8		
Винт датчика / Момент затяжки				
	Нм	-		
Изоляционный материал				
	РА	РА		
Класс воспламеняемости по GB30847/ UL94				
	V 0	V 0		
Индекс температурных данных RTI / Ti				
	RTI / Ti	130 / 120		

Принципиальная электрическая схема

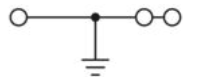

Готовится серийное производство

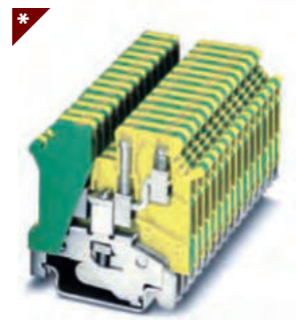

РУК 5-TWIN-PE

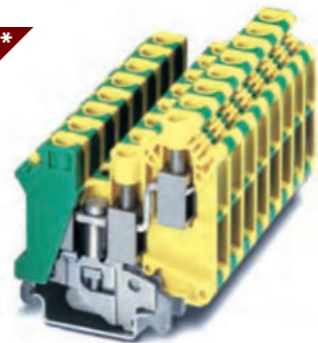

РУК 10-TWIN-PE

Описание	Цвет	Тип	Ширина 6.2		Ширина 10.2	
			Кол-во в упак.	Тип	Кол-во в упак.	
Заземляющая клеммная колодка С изолированной оболочкой DIN-рейка:U/G	Желтый/зелен.	РУК 5-TWIN-PE	50	РУК 10-TWIN-PE	40	
Маркировочная планка:10 секций		ZB 6	100	ZB 10	100	
Габаритные размеры						
Ширина/Длина/Ширина пластины	мм	6.2 / 50.5		10.2 / 56.5		
Высота (U7.5 /U10 /U15 /G)	мм	47 / 49.5 / 54.5 / 52		59 / 61.5 / 66.5 / 64		
Данные в соответствии с GB30847/IEC947						
Сечение: одножильный/многожильный	мм ²	0.2 - 4 / 0.2 - 4		0.5 - 16 / 0.5 - 10		
Макс. номин. ток / номин. напряж. / сечение	A / мм ²	- / 4		- / 16		
Макс. номин. ток / поперечное сечение	A / мм ²	-		-		
Пиковое напряж./категория загрязненности	кВ / -	6 / 3		8 / 3		
Возможность подключения						
Многожил. провод с наконеч. без/со втулкой	мм ²	0.25 - 4 / 0.25 - 2.5		0.5 - 10 / 0.5 - 6		
Многопроводное соединение (2 провода с одинаковой площадью поперечного сечения)						
Общее сечение:						
Сечение: одножильный/многожильный	мм ²	0.2 - 1.5 / 0.2 - 1.5		0.5 - 4 / 0.5 - 4		
Многожил. провод с наконеч. без/со втулкой	мм ²	0.25 - 1.5		0.5 - 2.5		
Провод с двойным наконечником и гильзами	мм ²	0.5 - 1.5		0.5 - 4		
Сечение: одножильный/многожильный	мм ²	-		-		
Многожил. провод с наконечником без гильзы	мм ²	-		-		
Провод с двойным наконечником и гильзами	мм ²	-		-		
Длина снятия изоляции	мм	8		11		
Основной винт / Момент затяжки	Нм	M 3 / 0.6 - 0.8		M 4 / 1.5 - 1.8		
Винт датчика / Момент затяжки	Нм					
Изоляционный материал		PA		PA		
Класс воспламеняемости по GB30847/ UL94		V 0		V 0		
Индекс температурных данных	RTI / Ti	130 / 120		130 / 120		

Принципиальная электрическая схема

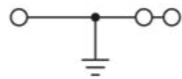
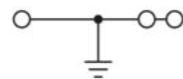

Готовится серийное производство

РУК ... МТК

Клеммы с ножевым размыкателем

В системах измерения, регулирования и управления клеммы с размыкателями становятся все более популярными для быстрой локализации неисправностей и обеспечения возможности проведения инспекционных работ в условиях нулевого напряжения.

В дополнение к простому в использовании разъединяющему ножу, эта серия характеризуется:

--- Узкая компактная конструкция, всего 5,2 мм

---Высокая пропускная способность тока до 16А из-за низкого сопротивления.



RMTK-P/P

Описание	Цвет ¹⁾	Тип	Ширина 5.2	
			Кол-во в упак.	
Клеммная колодка DIN-рейка:U/G	Серый Синий Оранжев. Красн. Желтый	RMTK-P/P RMTK-P/P BU RMTK-P/P OG RMTK-P/P RD RMTK-P/P YE	50 50 50 50 50	
Торцевая крышка				
		D-RMTK-P/P D-RMTK-P/P BU D-RMTK-P/P RD	100 100 100	
Гребенчатая перемычка	2 контакта	EB 2 - 5	I _{max} : 12A	50
изолированная делимая, 10 контактов	3 контакта	EB 3 - 5	I _{max} : 12A	50
Винтовой мост	2 контакта	EB 10 - 5	I _{max} : 12A	50
изолированный	3 контакта			
Пластина для электрического разделения группы клемм				
		ATS - RMTK		100
Маркировочная планка: 10 секций	Белый Синий Оранжев.	ZB 5 ZB 5 BU ZB 5 OG		100 100 100
Габаритные размеры				
Ширина/Длина/Ширина пластины	мм	5.2 / 46 / 1.0		
Высота(U7.5 /U10 /U15 /G)	мм	51.5 / 54 / 59 / 56		
Данные в соответствии с GB30847/IEC947				
Сечение: одножильный/многожильный	мм ²	0.2 - 4 / 0.2 - 2.5		
Макс. номин. ток / номин. напряж. / сечение	A / В / мм ²	16 / 400 / 4		
Макс. сечение с перемычкой (одножил./многожил.)	мм ²	4 / 2.5		
Пиковое напряж./категория загрязненности	кВ / -	6 / 3		
Возможность подключения				
Многожил. провод с наконеч. без/со втулкой	мм ²	0.25 - 2.5 / 0.25 - 1.5		
Многопроводное соединение (2 провода с одинаковой площадью поперечного сечения)				
Сечение: одножильный/многожильный	мм ²	0.20 - 1.5 / 0.20 - 1.5		
Многожил. провод с наконеч. без/со втулкой	мм ²	0.25 - 1.5		
Провод с двойным наконечником и гильзами	мм ²	0.50 - 1.5		
Длина снятия изоляции	мм	7		
Размер винта		M 3		
Момент затяжки	Нм	0.5 - 0.6		
Изоляционный материал		PA		
Класс воспламеняемости по GB30847/ UL94		V 0		
Индекс температурных данных	RTI / Ti	130 / 120		
Данные в соответствии с GB30847 / IEC947-1				
Номинальное напряжение / ток	GB: В / А	300 / 10		
Сертификация		GB/T 14048.7-2006 / IEC60947-7-1 / EN50019		
Принципиальная электрическая схема				

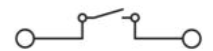

1) Цвет используемых пластмассовых изделий

и обозначение, см. стр. 196..

RUK ... MTK

Клеммы с ножевым размыкателем

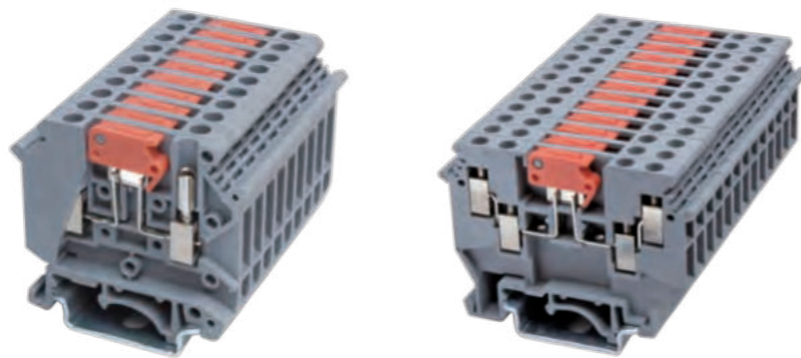

RUK 5-MTK-P/P

RUDK 4-MTK-P/P

Описание	Цвет ¹⁾	Тип	Ширина 6.2		Ширина 6.2	
			Кол-во в упак.	Тип	Кол-во в упак.	
Клемнная колодка	Серый	RUK 5-MTK-P/P	40	RUDK 4-MTK-P/P	40	
DIN-рейка:U/G	Синий	RUK 5-MTK-P/P BU	40	RUDK 4-MTK-P/P BU	40	
	Оранжев.	RUK 5-MTK-P/P OG	40	RUDK 4-MTK-P/P OG	40	
	Красн.	RUK 5-MTK-P/P RD	40			
	Желтый	RUK 5-MTK-P/P YE	40			
Торцевая крышка				D - RUDK4	200	
Гребенчатая перемычка		EB 2 - 6 I _{max} : 12A	50	EB 2 - 6 I _{max} : 16A	50	
изолированная делимая, 10 контактов		EB 3 - 6 I _{max} : 12A	50	EB 3 - 6 I _{max} : 16A	50	
		EB 10 - 6 I _{max} : 12A	50	EB 10 - 6 I _{max} : 16A	50	
Пластина для электрического разделения группы клемм						
Маркировочная планка: 10 секций	Белый	ZB 6	100	ZB 6	100	
	Синий	ZB 6 BU	100	ZB 6 BU	100	
	Оранжев.	ZB 6 OG	100	ZB 6 OG	100	
Габаритные размеры						
Ширина/Длина/Ширина пластины	мм	6.2 / 51 / -		6.2 / 63.5 / 1.5		
Высота (U7.5 / U10 / U15 / G)	мм	58.5 / 61 / 66 / 63.5		47 / 49.5 / 54.5 / 52		
Данные в соответствии с GB30847/IEC947						
Сечение: одножильный/многожильный	мм ²	0.2 - 6 / 0.2 - 4		0.2 - 6 / 0.2 - 4		
Макс. номин. ток / номин. напряж. / сечение	А / В / мм ²	16 / 500 / 4		16 / 690 / 4		
Макс.сечение с перемычкой (одножил./многожил.)	мм ²	4 / 4		2.5 / 2.5		
Пиковое напряж./категория загрязненности	кВ / -	8 / 3		8 / 3		
Возможность подключения						
Многожил. провод с наконеч. без/со втулкой	мм ²	0.25 - 4 / 0.25 - 2.5		0.25 - 4 / 0.25 - 2.5		
Многопроводное соединение (2 провода с одинаковой площадью поперечного сечения)						
Сечение: одножильный/многожильный	мм ²	0.20 - 1.5 / 0.20 - 1.5		0.20 - 1.0 / 0.20 - 1.5		
Многожил. провод с наконеч. без/со втулкой	мм ²	0.25 - 1.5		0.25 - 1.5		
Провод с двойным наконечником и гильзами	мм ²	0.50 - 2.5		0.50 - 1.0		
Длина снятия изоляции	мм	8		8		
Размер винта	М	М 3		М 3		
Момент затяжки	Нм	0.6 - 0.8		0.6 - 0.8		
Изоляционный материал	РА	РА		РА		
Класс воспламеняемости по GB30847/ UL94		V 0		V 0		
Индекс температурных данных	RTI / Ti	130 / 120		130 / 120		
Данные в соответствии с GB30847 / IEC947-1						
Номинальное напряжение / ток	GB: В / А	800 / 16		690 / 16		
Сертификация		GB/T 14048.7-2006 / IEC60947-7-1 / EN50019		GB/T 14048.7-2006 / IEC60947-7-1 / EN50019		

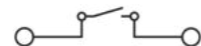

1) Цвет используемых пластмассовых изделий и обозначение, см. стр. 196.

Универсальная измерительная клемма с разъединителем RURTK/S

Клеммы для всех тестовых соединений во вторичных цепях трансформаторов.

Клемма оснащена контрольным гнездом с обеих сторон от зоны размыкания, которое может использоваться для параллельного подключения соседних клемм. Тестовый штекер вставляется непосредственно в контрольные гнезда с внутренним диаметром 4 мм.

Для схемы тестирования трансформатора тока необходимы только две клеммные колодки. Это означает меньшее количество клемм и меньшее пространство, требуемое по сравнению со схемой, использующей проходные клеммы. Дополнительные преимущества: принадлежности легко монтируются, отличная четкость схемы, удобное обращение.

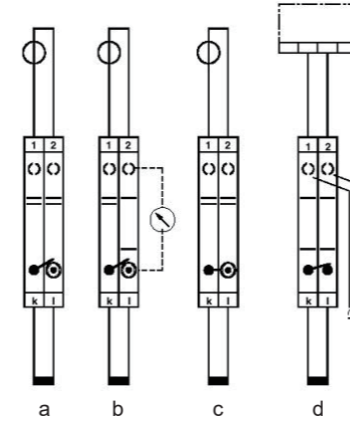

Простая схема проверки трансформатора тока:
 a = нормальная работа
 b = проверка измеряемых значений
 c = закорачивание ТТ
 d = проверка реле

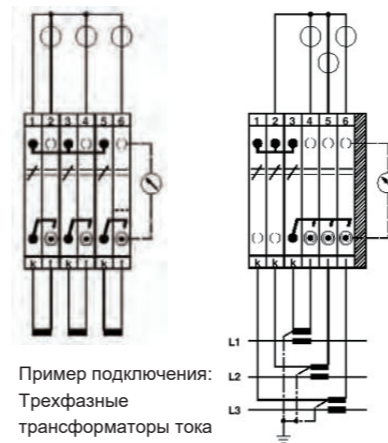

Пример подключения: Трехфазные трансформаторы тока

Пример подключения: Связанные трехфазные трансформаторы тока

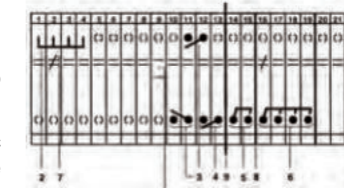

в открытом состоянии



RURTK/S

Описание	Цвет ¹⁾	Тип	Кол-во в упак.
Клемнная колодка	Серый	RURTK/S	50
DIN-рейка:U/G	Синий	RURTK/S	50
	Красн.	RURTK/S	50
	Желтый	RURTK/S	50
Торцевая крышка		D-RURTK	100
		D-RURTK BU	100
		D-RURTK RD	100
Винтовой мост: для перекрестного соединения в центре клеммы, головки винтов с изолирующими колпаками, 10 пластин, делимые, с 10 винтами		FB 2-RTK/S I _{max} : 45A	10
		FB 3-RTK/S I _{max} : 45A	10
		FB 4-RTK/S I _{max} : 45A	10
		FB 5-RTK/S I _{max} : 45A	10
		FB 10-RTK/S I _{max} : 45A	10
Коммутационная перемычка: для 3-х контактного закорачивания связанных трансформаторов тока, для правой стороны, с 2 или 4 винтами		USB 2-RTK/S I _{max} : 39A	10
		USB 4-RTK/S I _{max} : 39A	10
Коммутационная перемычка: для 3-х контактного закорачивания связанных трансформаторов тока, для правой стороны, с 2 или 4 винтами		ASB 2-RTK/S I _{max} : 39A	10
Коммутационная перемычка: для 3-х контактного закорачивания связанных трансформаторов тока, для правой стороны, с 2 или 4 винтами		SB 2-RTK/S I _{max} : 39A	10
		SB 4-RTK/S I _{max} : 39A	10
Разделительная пластина, для электрического разделения соседних перемычек по центру клеммы, ширина 0,8 мм		TS-RTK	100
Разделительная пластина, для визуального и электрического разделения клеммных групп, ширина 0,8 мм		ATS-RTK	100
Маркировочная планка: 10 секций	Белый	ZB 8	100
	Синий	ZB 8 BU	100
	Оранжев.	ZB 8 OG	100
Габаритные размеры			
Ширина/Длина/Ширина пластины	мм	8.2 / 72 / 2.2	
Высота (U7.5 / U10 / U15 / G)	мм	51.5 / 54 / 59 / 56	
Данные в соответствии с GB30847/IEC947			
Макс. номин. ток / номин. напряж. / сечение	А / В / мм ²	57 / 400 / 6	
Макс.сечение с перемычкой (одножил./многожил.)	мм ²	0.5 - 10 / 0.5 - 6	
Пиковое напряж./категория загрязненности	кВ / -	6 / 3	
Возможность подключения			
Многожил. провод с наконеч. без/со втулкой	мм ²	0.5 - 6 / 0.5 - 4	
Многопроводное соединение (2 провода с одинаковой площадью поперечного сечения)			
Сечение: одножильный/многожильный	мм ²	0.5 - 2.5 / 0.5 - 4	
Многожил. провод с наконеч. без/со втулкой	мм ²	0.5 - 4	
Провод с двойным наконечником и гильзами	мм ²	0.5 - 4	
Длина снятия изоляции	мм	13	
Размер винта	М	М 4 / 1.2 - 1.5	
Момент затяжки	Нм	М 3 / 0.6 - 0.8	
Изоляционный материал	РА	РА	
Класс воспламеняемости по GB30847/ UL94		V 0	
Индекс температурных данных	RTI / Ti	130 / 120	
Данные в соответствии с GB30847 / IEC947-1			
Номинальное напряжение / ток	GB: В / А	400 / 57	
Сертификация		GB/T 14048.7-2006 / IEC60947-7-1 / EN50019	

Принципиальная электрическая схема



МТТК/С

Тестовая клемма мини

U_n=600В



RMTK/S

Ширина 8.2

Описание	Цвет ¹⁾	Тип	Кол-во в упак.
Клеммная колодка	Серый	RMTK/S	50
DIN-рейка:U/G	Синий	RMTK/S BU	50
	Оранж.	RMTK/S OG	50
	Красн.	RMTK/S RD	50
	Желтый	RMTK/S YE	50
Торцевая крышка		без торцевой крышки	
Винтовой мост: для шунтирования в центре клеммы.		FB 2-RMTK	10
Делимый		FB 3-RMTK	50
		FB 4-RMTK	10
		FB 5-RMTK	10
		FB 10-RMTK	10
Гребенчатая перемычка изолированная	2 контакта 3 контакта делимая, 10 контактов	EB 2 - 8 EB 3 - 8 EB 10 - 8	50
Разделительная пластина	Цвет: Серый	ATS-RMTK/S	100
Шлицевая отвертка		SZS 0.6×3.5	
Маркировочная планка: 10 секций	Белый Синий Оранж	ZB 8 ZB 8 BU ZB 8 OG	100 100 100
Габаритные размеры			
Ширина/Длина/Ширина пластины	мм	8.2 / 51.5 / -	
Высота(U7.5 /U10 /U15 /G)	мм	45/47.5 /52.5	
Данные в соответствии с GB30847/IEC947			
Макс. номин. ток / номин. напряж. / сечение	А /В /мм ²	0.2 – 10 / 0.2 – 6.0	
Макс.сечение с перемычкой (одножил/многожил)	мм ²	57 /600 /6.0	
Пиковое напряж./категория загрязненности	кВ / -	6 / 3	
Возможность подключения			
Многожил. провод с наконеч. без/со втулкой	мм ²	0.25 – 6.0 / 0.25 - 6.0	
Многопроводное соединение (2 провода с одинаковой площадью поперечного сечения)			
Сечение: одножильный/многожильный	мм ²	0.2 – 2.5 / 0.14 - 2.5	
Многожил. провод с наконеч. без/со втулкой	мм ²	0.25 - 2.5	
Провод с двойным наконечником и гильзами	мм ²	0.5-1.5	
Длина снятия изоляции	мм	12	
Изоляционный материал		PA	
Класс воспламеняемости по GB30847/ UL94		V 0	
Индекс температурных данных	RTI	600	
Данные в соответствии с GB30847 / IEC947-1			
Номинальное напряжение / ток	GB: В / А	600 / 57	
Сертификация		IEC 60947-7-1 GB/T 14048.7	

Клемма с предохранителем

Особенностью клеммной колодки с предохранителями является откидной рычаг разъединения с ограничителем для тонких предохранителей.

Эти клеммные колодки выпускаются со световым индикатором и без него. Последний сигнализирует о перегорании плавкой вставки, световой индикатор в рычаге разъединителя содержит светодиоды, соединенные встречно параллельно для уровня напряжения 15-30В, и лампу накаливания для уровня напряжения 110-250В.



RSAK 1 EN

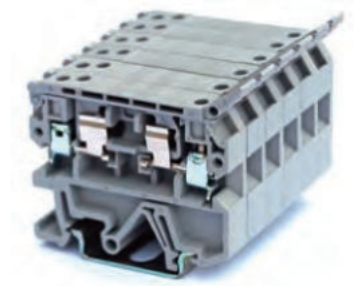

RSAK 1 EN-N

Параметры предохранителя: 5×20, 5×25.

Ширина 8.2

Ширина 8.2

Описание	Светодиоды Напряжение AC/DC Сила тока mA	Тип	Кол-во в упак.	Тип	Кол-во в упак.
Клеммный блок предохранителя: DIN-рейка:U/G for cartridge fuse inserted		RSAK 1 EN RSAK 1 EN	40 40	RSAK 1 EN-N RSAK 1 EN-N	60 40
Клемма с предохранителем со световым индикатором для: 15 - 30	3.5 - 8.1	RSAK 1 EN LED 24	40	RSAK 1 EN-N LED 24	40
Клемма с предохранителем со световым индикатором для:110 - 250	0.5 - 1.0	RSAK 1 EN LED 250	40	RSAK 1 EN-N LA 250	40
Торцевая крышка		AP-RSAK 1 EN	100	AP-RSAK 1 EN-N	100
Гребенчатая перемычка изолированная	2 контакта 3 контакта делимая, 10 контактов				
Соединительный штифт для соединения клемм с предохранителем, пластик, длина - 1 м				VS	
Маркировочная планка: 10 секций	Белый Синий Оранж	DEK 6	100	DEK 6	100
Габаритные размеры					
Ширина/Длина/Ширина пластины	мм	8.2 /52.2		8.2 / 52.5	
Высота (U7.5 /U10 /U15 /G)	мм				
Данные в соответствии с GB30847/IEC947					
Сечение: одножильный/многожильный	мм ²	0.2 - 4 / 0.2 - 2.5		0.2 - 4 / 0.2 - 2.5	
Тип/Размер предохранителя		G / 5 × 20		G / 5 × 20	
Макс. номин. ток / номин. напряж. / сечение	А /В	6.3 /500		6.3 /500	
Макс.сечен. с перемычкой (одножил./многожил.)	мм ²	4 / 4		4 / 4	
Пиковое напряж./категория загрязненности	кВ / -	6 / 3		6 / 3	
Возможность подключения					
Многожил. провод с наконеч. с/без втулки	мм ²	0.25 - 4 / 0.25 - 4		0.25 - 4 / 0.25 - 4	
Многопроводное соединение (2 провода с одинаковой площадью поперечного сечения)					
Сечение: одножильный/многожильный	мм ²	0.20 - 2.5 / 0.2 - 2.5		0.20 - 1.5 / 0.2 - 1.5	
Многожил. провод с наконечником без гильзы	мм ²	0.25 - 1.5		0.25 - 1.5	
Провод с двойным наконечником и гильзами	мм ²	0.50 - 1.5		0.50 - 1.5	
Длина снятия изоляции	мм	9		9	
Размер винта: Момент затяжки	Нм	M 3 / 0.5 – 1.0		M 3 / 0.5 – 1.0	
Изоляционный материал		PA		PA	
Класс воспламеняемости по GB30847/ UL94		V0		V0	
Индекс температурных данных	RTI / Ti	130 / 120		130 / 120	
Данные в соответствии с GB30847 / IEC947-1					
Номинальное напряжение / ток	GB: В / А	500 / 6.3		500 / 6.3	
Сертификация		GB/T 14048.7-2006 / IEC60947-7-1 / EN50019		GB/T 14048.7-2006 / IEC60947-7-1 / EN50019	

Внимание

- Держатели стеклянного предохранителя следует выбирать с учетом максимальной рассеиваемой мощности (самонагрева) вставок стеклянных предохранителей. Необходимо обязательно проверять параметры нагрева замкнутого держателя предохранителя в зависимости от назначения и способа монтажа.

Высокая температура окружающей среды оказывает на вставки предохранителей дополнительную нагрузку. Поэтому при применении в таких условиях следует учитывать смещение расчетного тока.

Клемма с предохранителем

Особенностью клеммной колодки с предохранителями является откидной рычаг разъединения с ограничителем для тонких предохранителей.

Эти клеммные колодки выпускаются со световым индикатором и без него. Последний сигнализирует о перегорании плавкой вставки, световой индикатор в рычаге разъединителя содержит светодиоды, соединенные встречно параллельно для уровня напряжения 15-30В, и лампу накаливания для уровня напряжения 110-250В.

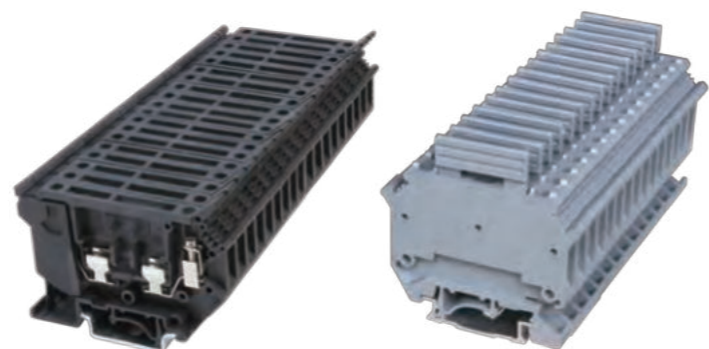

RUK 5-HESI

RUK-SI

Параметры предохранителя: 5×20, 5×25.

Сертификация		Ширина 8.2		Ширина 8.2	
Описание	Светодиоды Напряжение AC/DC Сила тока mA	Тип	Кол-во в упак.	Тип	Кол-во в упак.
Клеммный блок предохранителя: DIN-рейка:U/G		RUK 5-HESI (черн.) RUK 5-HESI (серый)	50 50	RUK -SI (black) RUK -SI (grey)	60 60
Клемма с предохранителем со световым индикатором для:	15 - 30 3.5 - 8.1	RUK 5-HESI LED 24	50		
Клемма с предохранителем со световым индикатором для:	110 - 250 0.5 - 1.0	RUK 5-HESI LA 250	50		
Торцевая крышка					
Гребенчатая перемычка изолированная	2 контакта 3 контакта делимая, 10 контактов	EBS 2 - 8 EBS 3 - 8 EBS 10 - 8	I_{max} : 32A I_{max} : 32A I_{max} : 32A	50 50 50	EBS 2 - 8 EBS 3 - 8 EBS 10-8
Соединительный штифт для соединения клемм с предохранителем, пластик, длина -1 м		VS	10		
Маркировочная планка: 10 секций	Белый Синий Оранжевый	ZB 8 ZB 8 BU ZB 8 OG	100 100 100	ZB 8 ZB 8 BU ZB 8 OG	100 100 100
Габаритные размеры					
Ширина/Длина/Ширина пластины	мм	8.2 / 72.5		8.2 / 59.5	
Высота (U7.5 / U10 / U15 / G)	мм	56.5 / 59 / 64 / 61.5		58 / 65.5 / 63 (U7.5 / U15 / G型)	
Данные в соответствии с GB30847/IEC947					
Сечение: одножильный/многожильный	мм ²	0.2 - 4 / 0.2 - 4		0.2 - 4 / 0.2 - 4	
Тип/Размер предохранителя		G / 5 × 20 / 5 × 25 / 5 × 30		G / 5 × 20 / 5 × 25	
Макс. номин. ток / номин. напряж. / сечение	A / B	6.3 / 800		6.3 / 400	
Макс. сечен. с перемычк. (одножил./многожил.)	мм ²	4 / 4		4 / 4	
Пиковое напряж./категория загрязненности	кВ / -	6 / 3		4 / 3	
Возможность подключения					
Многожил. провод с наконеч. с/без втулки	мм ²	0.25 - 4 / 0.25 - 4		0.25 - 4 / 0.25 - 4	
Многопроводное соединение (2 провода с одинаковой площадью поперечного сечения)					
Сечение: одножильный/многожильный	мм ²	0.20 - 1.5 / 0.2 - 1.5		0.20 - 1.5 / 0.2 - 1.5	
Многожил. провод с наконечником без гильзы	мм ²	0.25 - 1.5		0.25 - 1.5	
Провод с двойным наконечником и гильзами	мм ²	0.50 - 1.5		0.50 - 2.5	
Длина снятия изоляции	мм	8		9	
Размер винта / Момент затяжки	Нм	M 3 / 0.6 - 0.8		M 3 / 0.6 - 0.8	
Изоляционный материал					
Класс воспламеняемости по GB30847/ UL94		V0		V0	
Индекс температурных данных	RTI / Ti	130 / 120		130 / 120	
Данные в соответствии с GB30847 / IEC947-1					
Номинальное напряжение / ток	GB: B / A	600 / 6.3		250 / 10	
Сертификация		GB/T 14048.7-2006 / IEC60947-7-1 / EN50019		GB/T 14048.7-2006 / IEC60947-7-1 / EN50019	

Принципиальная электрическая схема

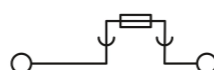
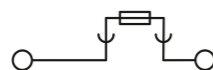

Клемма с поворотным держателем предохранителя

Клемма с держателем предохранителя, RUK 10-DREHSI с винтовой крышкой, с возможностью шунтирования с помощью жестких перемычек, перемычка FBI предназначена для клемм с предохранителями 5×20 с контрольным гнездом или без него.

Предохранители вставляются в клеммные колодки вместе с винтовой крышкой.

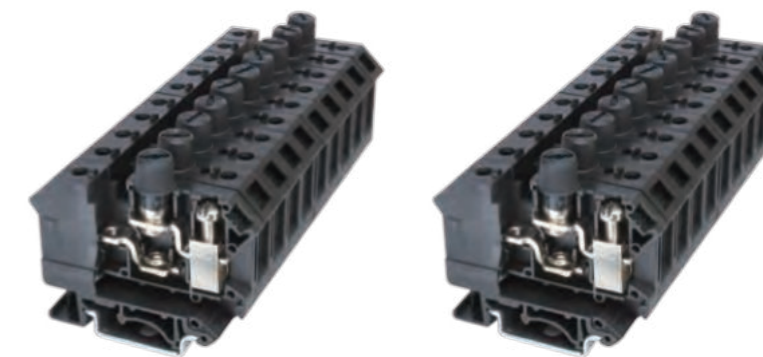

RUK 10-DREHSI

RUK 10-DREHSI-6.3×32

Сертификация		Ширина 12		Ширина 2	
Описание	Светодиоды Напряжение AC/DC Сила тока mA	Тип	Кол-во в упак.	Тип	Кол-во в упак.
Клеммный блок предохранителя: DIN-рейка:U/G		RUK 10-DREHSI (черн. 5×20) RUK 10-DREHSI (серый 5×20)	50 50	RUK 10-DREHSI-6.3×32 (черн.) RUK 10-DREHSI-6.3×32 (сер.)	50 50
Клемма с предохранителем со световым индикатором для:	5 - 15 0.5 - 2.5	RUK 10-DREHSI LED 12 (5×20)	50	RUK 10-DREHSI-6.3×32 LED 12	50
Клемма с предохранителем со световым индикатором для:	15 - 30 1.0 - 2.5	RUK 10-DREHSI LED 24 (5×20)	50	RUK 10-DREHSI-6.3×32 LED 24	50
Клемма с предохранителем со световым индикатором для:	30 - 60 0.8 - 2.0	RUK 10-DREHSI LED 60 (5×20)	50	RUK 10-DREHSI-6.3×32 LED 60	50
Клемма с предохранителем со световым индикатором для:	110 - 250 0.5 - 1.1	RUK 10-DREHSI LED 250 (5×20)	50	RUK 10-DREHSI-6.3×32 LED 250	50
Гребенчатая перемычка изолированная	2 контакта 3 контакта делимая, 10 контактов				
Маркировочная планка: 10 секций	Белый Синий Оранжевый	ZB 8 ZB 8 BU ZB 8 OG	100 100 100	ZB 8 ZB 8 BU ZB 8 OG	100 100 100
Габаритные размеры					
Ширина/Длина/Ширина пластины	мм	12 / 62		12 / 62	
Высота (U7.5 / U10 / U15 / G)	мм	59 / 61.5 / 66.5 / 64 (U7.5 / U10 / U15 / G)		59 / 61.5 / 66.5 / 64 (U7.5 / U10 / U15 / G)	
Данные в соответствии с GB30847/IEC947					
Сечение: одножильный/многожильный	мм ²	0.5 - 16 / 0.5 - 16		0.5 - 16 / 0.5 - 16	
Fuse type/Dimension		G / 5 × 20		G / 5 × 20	
Макс. номин. ток / номин. напряж. / сечение	A / B	10 / 800		10 / 800	
Макс. сечен. с перемычк. (одножил./многожил.)	мм ²	10 / 10		10 / 10	
Пиковое напряж./категория загрязненности	кВ / -	4 / 3		4 / 3	
Возможность подключения					
Многожил. провод с наконеч. с/без втулки	мм ²	0.5 - 10 / 0.5 - 10		0.5 - 10 / 0.5 - 10	
Многопроводное соединение (2 провода с одинаковой площадью поперечного сечения)					
Сечение: одножильный/многожильный	мм ²	0.5 - 4 / 0.5 - 0.4		0.5 - 4 / 0.5 - 0.4	
Многожил. провод с наконечником без гильзы	мм ²	0.5 - 4		0.5 - 4	
Провод с двойным наконечником и гильзами	мм ²	0.50 - 10		0.50 - 10	
Длина снятия изоляции	мм	11		11	
Размер винта / Момент затяжки	Нм	M 4 / 1.5 - 1.8		M 4 / 1.5 - 1.8	
Изоляционный материал					
Класс воспламеняемости по GB30847/ UL94		V0		V0	
Индекс температурных данных	RTI / Ti	130 / 120		130 / 120	
Данные в соответствии с GB30847 / IEC947-1					
Номинальное напряжение / ток	GB: B / A	800 / 10		800 / 10	
Сертификация		GB/T 14048.7-2006 / IEC60947-7-1 / EN50019		GB/T 14048.7-2006 / IEC60947-7-1 / EN50019	

Принципиальная электрическая схема

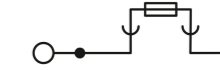
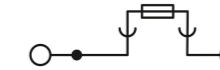

Серия RAK/RAKG

L/N/PE соединительные клеммы

Серия RAK/RAKG соответствует требованиям директив IEC 204-1/EN 60 204-1. Применяются в электрических устройствах, где провод N, PE или внешние провода L часто подключаются к центральному магистральным шинам.

Особенности клемм серии RAK/RAKG:

- Клеммы могут быть индивидуально и четко идентифицированы;
- Изолирующие колпачки доступны в трех цветах для ясного раздельного соединения.

Для крепления шинпровода имеются два типа изоляционных креплений:

- Опора RAB/SS для одной соединительной шины;
- Сдвоенная опора RAB2 / SS для смещенного размещения соединительных шин N и PE.

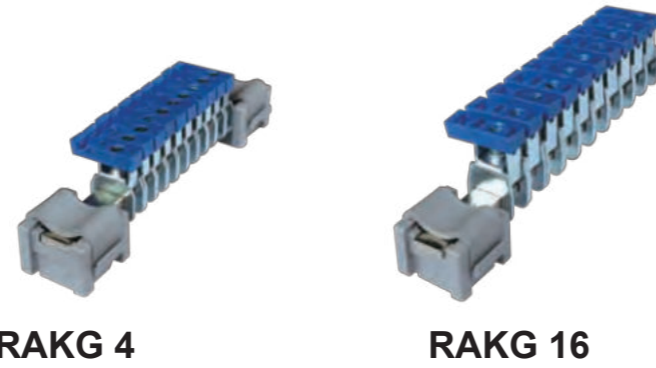

RAKG 4

RAKG 16

Описание	Цвет	Кол-во в упак.	Тип	Кол-во в упак.
L/N/P Клеммная колодка	Синий	RAKG 4 BU 50	RAKG 16 BU 50	
Без изолирующего колпачка	Черный	RAKG 4 BK 50	RAKG 16 BK 50	
с изолирующим колпачком	Красн.	RAKG 4 RD 50	RAKG 16 RD 50	
	Желтый/зеленый	RAKG 4 YG 50	RAKG 16 YG 50	
Соединительная шина N				
3 × 10 мм, длина: 1 м		HLT-CU 3/10 I _{max} : 140A 10	HLT-CU 3/10 I _{max} : 140A 10	
Никелированная медь				
Опора (кронштейн).				
Изготовлена из изолированного материала, с фиксированной пластиковой крышкой, для сборной шины сечением 3x10 или 6x6 мм.		RAB/SS 100	RAB/SS 100	
Сдвоенная опора из изоляционного материала, используется для общей шины 3 мм x 10 мм или 6 мм x 6 мм, высота: 48 мм		RAB2/SS 100	RAB2/SS 100	
Маркировочная планка:				
10 секций		Белый ZB 5 100	Зеленый ZB 6 100	
		Синий ZB 5 BU 100	Синий ZB 6 BU 100	
		Оранжевый ZB 5 OG 100	Оранжевый ZB 6 OG 100	
Габаритные размеры				
Ширина/Длина/Ширина пластины	мм	See the attached size	See the attached size	
Данные в соответствии с GB30847/IEC60947-7-1				
Сечение: одножильный/многожильный	мм ²	0.5-6 / 0.5-4	1.5-16 / 1.5-16	
Макс. номин. ток / поперечное сечение	А / мм ²	41/6	76/16	
Размер винта / Момент затяжки	Нм	M4 / 1.5-1.8	M5 / 2.5-3	
Изоляционный материал		PA	PA	
Класс воспламеняемости по GB30847/UL94		V 0	V 0	
Индекс температурных данных	RTI / Ti	130 / 120	130 / 120	
Данные в соответствии с GB30847 / IEC60947-7-1				
Номинальное напряжение / ток	GB: В / А	300 / 41	300 / 76	
Сертификация		GB14048.7-7-1-1998/IEC60947-7-1/EN50019	GB14048.7-7-1-1998/IEC60947-7-1/EN50019	

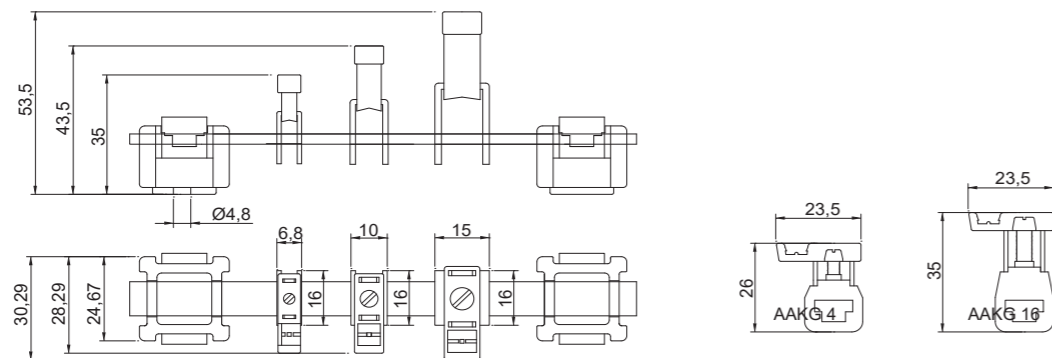

Серия RAK/RAKG

L/N/PE соединительные клеммы



RAKG 35

Описание	Цвет	Тип	Кол-во в упак.
L/N/P Клеммная колодка	Синий	RAKG 35 BU 50	50
Без изолирующего колпачка	Черный	RAKG 35 BK 50	50
с изолирующим колпачком	Красн.	RAKG 35 RD 50	50
	Желтый/зеленый	RAKG 35 YG 50	50
Соединительная шина N			
3 × 10 мм, длина: 1 м		HLT-CU 3/10 I _{max} : 140A 10	
Никелированная медь			
Опора (кронштейн).			
Изготовлена из изолированного материала, с фиксированной пластиковой крышкой, для сборной шины сечением 3x10 или 6x6 мм.		RAB/SS 100	
Сдвоенная опора из изоляционного материала, используется для общей шины 3 мм x 10 мм или 6 мм x 6 мм, высота: 48 мм		RAB2/SS 100	
Маркировочная планка:			
10 секций		Белый ZB 6 100	
		Синий ZB 6 BU 100	
		Оранжевый ZB 6 OG 100	
Габаритные размеры			
Ширина/Длина/Ширина пластины	мм	See the attached size	
Данные в соответствии с GB30847/IEC60947-7-1			
Сечение: одножильный/многожильный	мм ²	2.5-35 / 2.5-25	
Макс. номин. ток / поперечное сечение	А / мм ²	125/35	
Размер винта / Момент затяжки	Нм	M6 / 3.2-3.7	
Изоляционный материал		PA	
Класс воспламеняемости по GB30847/UL94		V 0	
Индекс температурных данных	RTI / Ti	130 / 120	
Данные в соответствии с GB30847 / IEC60947-7-1			
Номинальное напряжение / ток	GB: В / А	300 / 125	
Сертификация		GB14048.7-7-1-1998/IEC60947-7-1/EN50019	

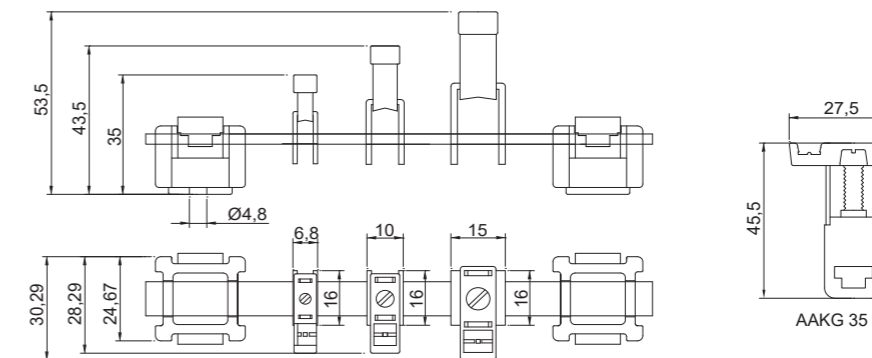

RMJ 2,5
Малый
шинопроводный
клеммный блок



RMJ 2,5

RMJ 2,5E

Описание	Цвет	Тип	Кол-во в упак.	Тип	Кол-во в упак.
Малый клеммный блок	Светло-зелен.	RMJ 2,5	24	RMJ 2,5E	24
Торцевая крышка		D-RMJ 2,5		D-RMJ 2,5E	
Габаритные размеры					
Ширина/Длина/высота	мм	28 / 50 / 58		24 / 40 / 54	
Данные в соответствии с GB14048.1 / IEC947					
Макс. номин. напряж. / поперечное сечение	А / мм ²	24 / 2.5		24 / 2.5	
Размер винта	Нм	M 4		M 4	
Момент затяжки	Нм	1.0-1.2		1.0-1.2	
Изоляционный материал		PC		PC	
Класс воспламеняемости по GB30847/UL94		V 0		V 0	
Индекс температурных данных					
Диапазон проводки малой шины	мм	Ø6 - Ø8		Ø6 - Ø10	
Данные в соответствии с GB30847 / IEC94-7-1					
Номинальное напряжение / ток	GB: В / А	660 / 24		660 / 24	
Сертификация		IEC60947-7-1/GB14048.7/EN50019		IEC60947-7-1/GB14048.7/EN50019	

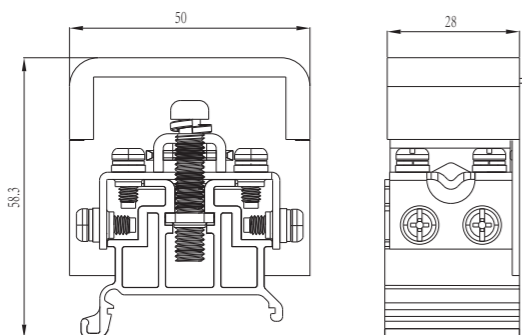

RMJ 2.5

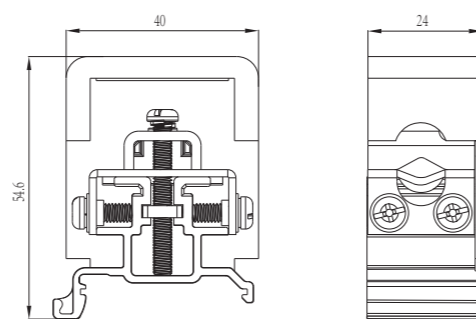

RMJ 2.5E

RMJ 2,5BE
Малый
шинопроводный
клеммный блок



RMJ 2,5BE

Описание	Цвет	Тип	Кол-во в упак.
Малый клеммный блок	Светло-зелен.	RMJ 2,5BE GR	24
Пылезащита	прозрачный	RMJ 2,5BE FG	
Торцевая крышка		D-RMJ 2,5BE	
Габаритные размеры			
Ширина/Длина/высота	мм	18 / 50 / 45	
Данные в соответствии с GB14048.1 / IEC947			
Макс. номин. напряж. / поперечное сечение	А / мм ²	24 / 2.5	
Размер винта	Нм	M 4	
Момент затяжки	Нм	1.0-1.2	
Изоляционный материал		PC	
Класс воспламеняемости по GB30847/UL94		V 0	
Индекс температурных данных			
Диапазон проводки малой шины	мм	Ø6 - Ø8	
Данные в соответствии с GB30847 / IEC94-7-1			
Номинальное напряжение / ток	GB: В / А	660 / 24	
Сертификация		IEC 60947-7-1 GB/T 14048.7	

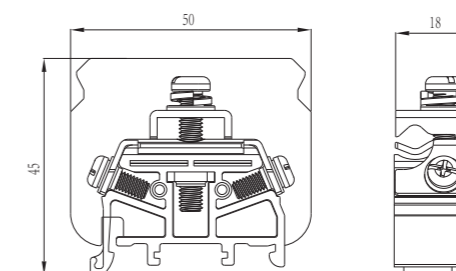

RMJ 2.5BE

RRSK 8/14

Зажим экрана кабеля

Особенности клемм для экранирующего провода:

- Подходит для прямой установки на шину
- Пружинная нагрузка, большая площадь верхней части
- Простота эксплуатации
- Винт с накатанной головкой
- Надежная работа



RSK 8



RSK 14

Описание	Цвет	Тип	Тип
Клемма для экранирующего провода используется при монтаже непосредственно на шинах.	Сине-Белый	RSK 8	RSK-14
Габаритные размеры			
длина/ширина/высота	мм	19.6 / 12.5 / 24	19.6 / 17 / 44.1
Технические данные			
Одножильный / многожильный проводник	мм	Ø3-8mm	Ø3-8mm
Момент затяжки		0.6Nm	0.6Nm
Токопроводящая шина		PEN bus-bar, 3*10mm, 1m in length, material: Copper, nickel plated, Rated current: 140A	PEN bus-bar, 3*10mm, 1m in length, material: Copper, nickel plated, Rated current: 140A
Данные в соответствии с GB30847 / IEC94-7-1			
Номинальное напряжение / ток	GB: В / А	660 / 41	660 / 41
Сертификация		GB14048.7-7-1-1998/IEC60947-7-1/EN50019	GB14048.7-7-1-1998/IEC60947-7-1/EN50019

RSK - 8/14 Terminal dimension diagram

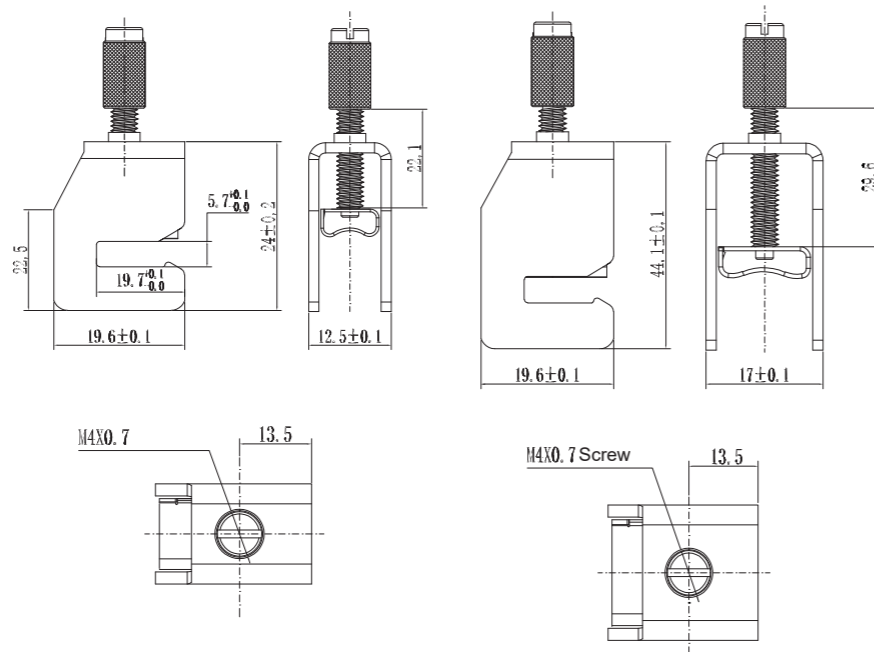

RP 1-...

Интегральный разъем (накладка)

RP1-2...интегральный разъем, это специальный разъем-разъединитель для шкафов управления, расстояние между установочными отверстиями 28/35мм, используется для релейной защиты в цепях переменного тока 660В ≤24А, автоматизация электроэнергетики, система управления релейной защитой.



RP 1-2



RP 1-2/28

Описание	Цвет	Тип	Кол-во в упак.	Тип	Кол-во в упак.
Интегральный разъем (накладка)	Светло-зелен.	RP 1-2	50	RP 1-2/28	50
	Желтый	RP 1-2 YE	50	RP 1-2/28 YE	50
	Красн.	RP 1-2 RD	50	RP 1-2/28 RD	50
	Зеленый	RP 1-2 GN	50	RP 1-2/28 GN	50
	Синий	RP 1-2 BU	50	RP 1-2/28 BU	50
	Комб. Желтый	RP 1-2 YE2	50	RP 1-2/28 YE2	50
	Комб. Красный	RP 1-2 RD2	50	RP 1-2/28 RD2	50
	Комб. Синий	RP 1-2 BU2	50	RP 1-2/28 GN2	50
Защитная крышка		RP 1-2/35 FG		RP 1-2/28 FG	
Габаритные размеры					
Ширина/Длина/высота	мм	13 / 48 / 63		15.6 / 43.6 / 58.8	
Высота после установки	мм	35		33	
Расстояние между отверстиями / диаметр	мм	35 / 2 - Ø10		28 / 2 - Ø10	
Данные в соответствии с GB30847/IEC947					
Макс. номин. напряж. / поперечное сечение	А / мм ²	32 / 2.5		32 / 2.5	
Тип гайки		M 4		M 4	
Момент затяжки	Нм	0.8 - 1.0		0.8-1.0	
Изоляционный материал		PC		PC	
Класс воспламеняемости по GB30847/UL94		V 0		V 0	
Индекс температурных данных	RTI / Ti	130 / 120		130 / 120	
Данные в соответствии с GB30847 / IEC947-1					
Номинальное напряжение / ток	GB: В / А	660 / 24		660 / 24	
Сертификация		GB14048.7-7-1-1998/IEC60947-7-1/EN50019		GB/T 14048.7-2006/IEC60947-7-1/EN50019	

Пример комбинации цвета

* Для получения других сочетаний цветов, пожалуйста, свяжитесь с торговым представителем

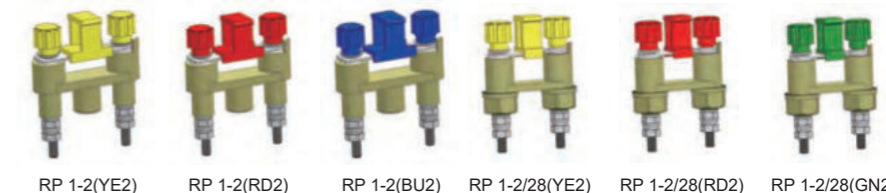

RP 1-2 Установочная диаграмма

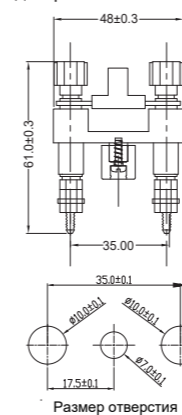

RP 1-2/28 Установочная диаграмма

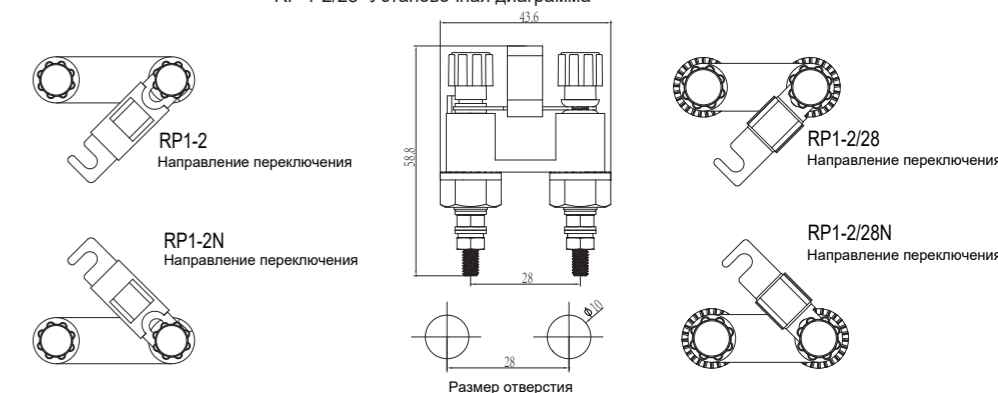

RP 1-... Интегральный разъем (накладка)

RP1-2...интегральный разъем, это специальный разъем-разъединитель для шкафов управления, расстояние между установочными отверстиями 28/35мм, используется для релейной защиты в цепях переменного тока 660В ≤24А, автоматизация электроэнергетики, система управления релейной защитой.

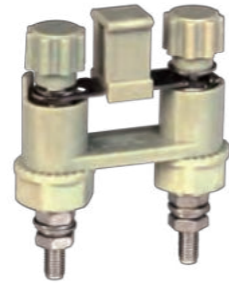

RP 1-2/35



RP 1-3

Описание	Цвет	Тип	Кол-во в упак.	Тип	Кол-во в упак.
Интегральный разъем (накладка)	Зеленый	RP 1-2/35	40	RP 1-3	30
	Желтый	RP 1-2/35 YE	40	RP 1-3 YE	30
	Красн.	RP 1-2/35 RD	40	RP 1-3 RD	30
	Зеленый	RP 1-2/35 GN	40		
	Синий	RP 1-2/35 BU	40		
	Комб. Желтый	RP 1-2/35 YE2	40		
	Комб. Красный	RP 1-2/35 RD2	40		
	Комб. Синий	RP 1-2/35 GN2	40		
Защитная крышка					
Габаритные размеры					
Ширина/Длина/высота	мм	15.6/ 50.5/ 61		13 / 48 / 63	
Высота после установки	мм	34		35	
Расстояние между отверстиями / диаметр	мм	35/2-Ø10		34 / 3 - Ø10	
Данные в соответствии с GB30847/IEC947					
Макс. номин. напряж / поперечное сечение	А / мм ²	24 / 2.5		32 / 2.5	
Тип гайки		M 4		M 4	
Момент затяжки	Нм	0.8-1.0		0.8-1.0	
Изоляционный материал		PC		PC	
Класс воспламеняемости по GB30847/UL94		V 0		V 0	
Индекс температурных данных	RTI / Ti	130 / 120		130 / 120	
Данные в соответствии с GB30847 / IEC947-1					
Номинальное напряжение / ток	GB: В / А	660 / 24		660 / 24	
Сертификация		GB/T 14048.7/IEC60947-7-1/EN50019		GB14048.7-7-1-1998/IEC60947-7-1/EN50019	

Пример комбинации цвета

* Для получения других сочетаний цветов, пожалуйста, свяжитесь с торговым представителем



RP 1-2/35(YE2) RP 1-2/35(RD2) RP 1-2/35(GN2)

RP 1-2/35 Установочная диаграмма

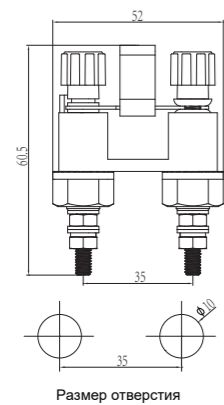

RP 1-3 Установочная диаграмма

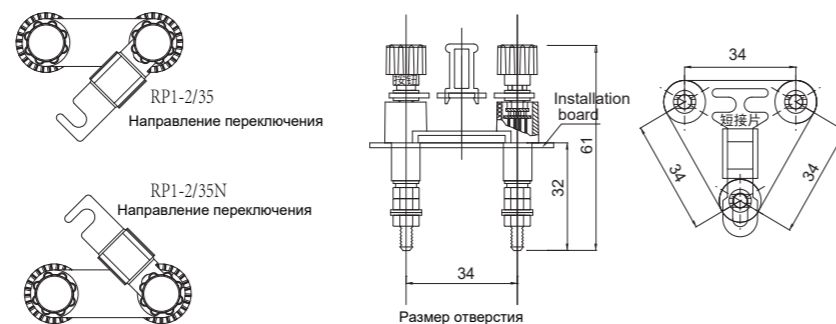

RPB-20/40-1 Рамка для маркировки



RPB-20/40-1

*Применяется для маркировки RP1-...

Описание	Цвет	Тип	Кол-во в упак.
Табличка	Белый	RPB-20/40-1	50
Крышка	Прозрачный		
Габаритные размеры			
Ширина/высота/длина	мм	9.8 / 42 / 23	
Толщина экрана	мм	5.6	
Расстояние между отверстиями / диаметр	мм	26 / Ø3	
Изоляционный материал		РА	
Класс воспламеняемости по GB30847/UL94		V2	
Область печати	мм	13x19	
Толщина монтажной платы	мм	1.0-1.2	
Установочная диаграмма			

RP 1-3 Установочная диаграмма

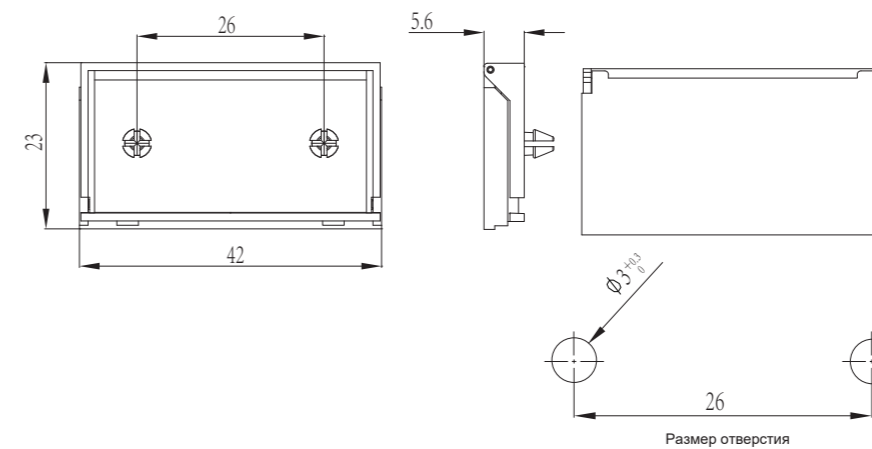

RP2-... Интегральный разъем (накладка)

Продукт представляет собой специальный разъединитель для силовых шкафов управления, с расстоянием между монтажными отверстиями 28 мм. Подходит для панелей релейной защиты переменного тока 660 В, 24 А и ниже.

Он безопасен и надежен в использовании, прост и удобен в эксплуатации и т.д.

RP2-28 также имеет функцию маркировки и содержит маркировочный лист 9x37 мм.



RP 2



RP 2-28

Описание	Цвет	Тип	Кол-во в упак.	Тип	Кол-во в упак.
Интегральный разъем (накладка)		Зеленый	RP 2	RP 2-28	24
		Желтый	RP 2 (YE)	RP 2-28 (YE)	24
		Красный	RP 2 (RD)	RP 2-28 (RD)	24
		Зеленый	RP 2 (GN)	RP 2-28 (GN)	24
		Комб. Желтый	RP 2 (YE2)	RP 2-28 (YE2)	24
		Комб. Красный	RP 2 (RD2)	RP 2-28 (RD2)	24
		Комб. Синий	RP 2 (GN2)	RP 2-28 (GN2)	24
Габаритные размеры					
Ширина/Длина/высота	мм	23 / 37 / 37		23 / 40 / 48	
Высота после установки	мм	17.5		31	
Расстояние между отверстиями / диаметр	мм	25 / 2 - Ø9.5		28 / 2 - Ø10	
Данные в соответствии с GB30847/IEC947					
Макс. номин. напряж. / поперечное сечение	А / мм ²	32 / 2.5		32 / 2.5	
Тип гайки					
Момент затяжки	Нм	0.8-1.0		0.8-1.0	
Изоляционный материал					
Класс воспламеняемости по GB30847/UL94					
Индекс температурных данных					
Данные в соответствии с GB30847 / IEC947-1					
Номинальное напряжение / ток					
Сертификация					

Цветовая комбинация:

* для различных цветовых комбинаций свяжитесь с менеджером

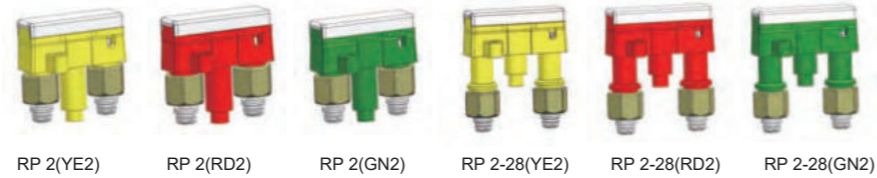

RP 2 Установочная диаграмма

RP2-28 Установочная диаграмма

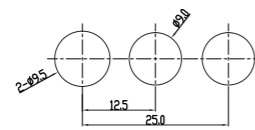
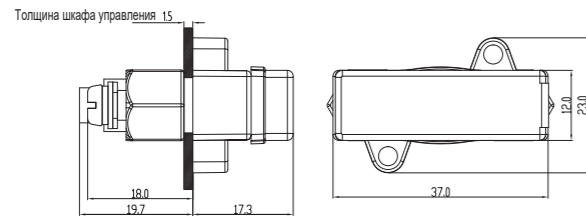

Размер отверстия

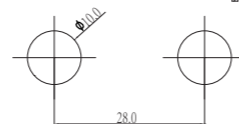
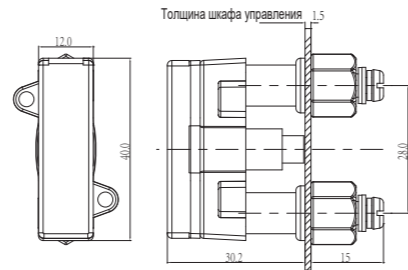

Размер отверстия

RPF Клеммная колодка сквозная

Цельный пластиковый корпус отлит под давлением с использованием топливостойкого материала PC, а комбинированное винтовое соединение просто в использовании, хорошо крепится, безопасно и надежно. Широко используется в силовой автоматике, устройствах управления релейной защитой.



RPF

Описание	Цвет	Тип	Кол-во в упак.
Сквозные клеммы		Зеленый	RPF-2
	
	
	
Габаритные размеры			
Ширина/высота/длина	мм	19.0 / 28.8 / см. на изображении	
Размер отверстия	мм	...	
Данные в соответствии с GB30847/IEC947			
Макс. номин. напряж. / поперечное сечение	А / мм ²	24 / 2.5	
Тип гайки			
Момент затяжки	Нм	0.6-0.8	
Изоляционный материал			
Класс воспламеняемости по GB30847/UL94			
Индекс температурных данных			
Данные в соответствии с GB30847 / IEC947-1			
Номинальное напряжение / ток			
Сертификация			

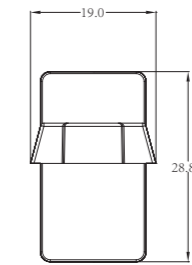
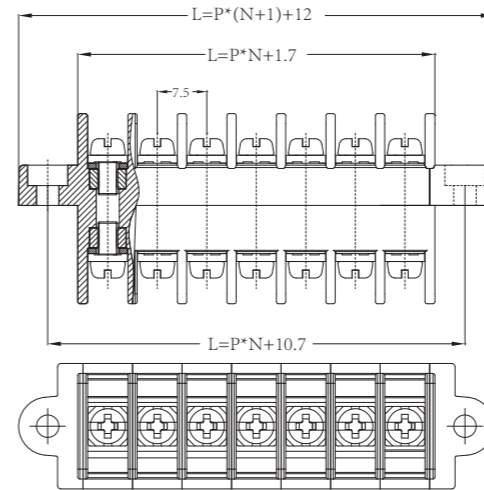

RUG/D Клемма с диодом

Модель диода: 1N4007
 Обратное напряжение пробоя: 1000В
 Максимальный рабочий ток: 0,5А

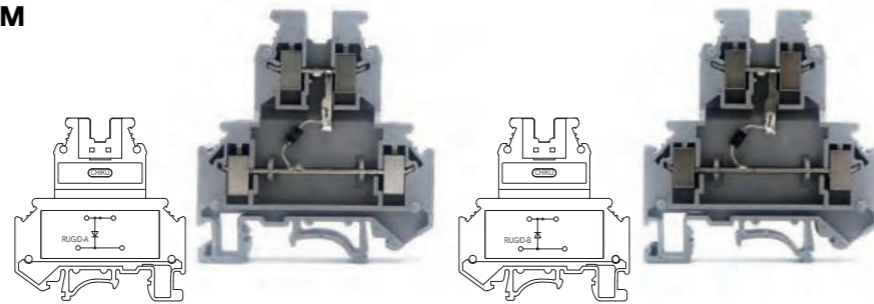

RUG/D-A

RUG/D-B

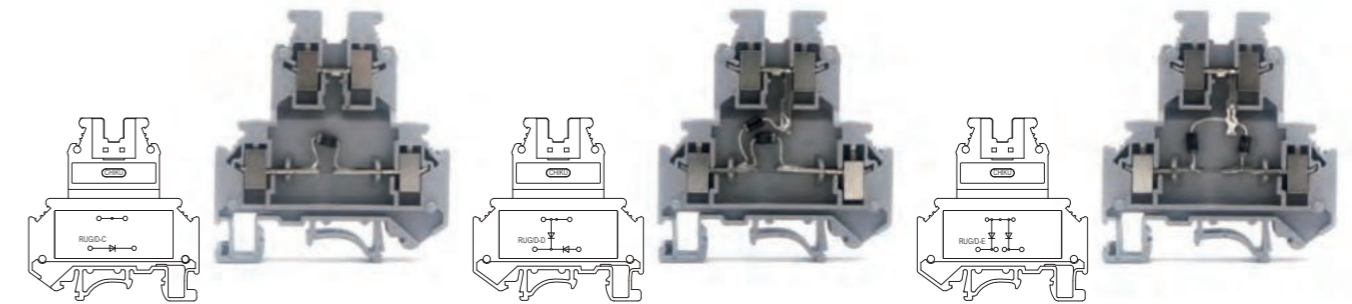

RUG/D-C

RUG/D-D

RUG/D-E

Описание	Цвет	Ширина 6.2		Ширина 6.2	
		Тип	Кол-во в упак.	Тип	Кол-во в упак.
Клемма с диодом DIN-рейка: U/G	Серый	RUG/D-A	50	RUG/D-B	50
	Синий	RUG/D-A BU	50	RUG/D-B BU	50
	Оранжевый	RUG/D-A OG	50	RUG/D-B OG	50
Торцевая крышка		D-RUKK 3/5	100	D-RUKK 3/5	100
		D-RUKK 3/5 BU	100	D-RUKK 3/5 BU	100
		D-RUKK 3/5 OG	100	D-RUKK 3/5 OG	100
Проставка Используется для компенсации смещения уровня, ширина 2,5 мм		DG-RUKK 3/5	100	DG-RUKK 3/5	100
		DG-RUKK 3/5 BU	100	DG-RUKK 3/5 BU	100
		DG-RUKK 3/5 OG	100	DG-RUKK 3/5 OG	100
Проставка: для компенсации смещения уровня, ширина 2,5 мм		DP-RUKK 3/5	100	DP-RUKK 3/5	100
		DP-RUKK 3/5 BU	100	DP-RUKK 3/5 BU	100
		DP-RUKK 3/5 OG	100	DP-RUKK 3/5 OG	100
Винтовой мост: для перекрестного соединения в центре клеммы, головки винтов с изолирующими колпаками, 10 пластин, делимые, с 10 винтами		FBI 2 - 6 I _{max} : 32A	10	FBI 2 - 6 I _{max} : 32A	10
		FBI 3 - 6 I _{max} : 32A	10	FBI 3 - 6 I _{max} : 32A	10
		FBI 4 - 6 I _{max} : 32A	10	FBI 4 - 6 I _{max} : 32A	10
		FBI 5 - 6 I _{max} : 32A	10	FBI 5 - 6 I _{max} : 32A	10
		FBI 10 - 6 I _{max} : 32A	10	FBI 10 - 6 I _{max} : 32A	10
Гребенчатая перемычка изолированная делимая, 10 контактов		EB 2 - 6 I _{max} : 30A	10	EB 2 - 6 I _{max} : 30A	10
		EB 3 - 6 I _{max} : 30A	10	EB 3 - 6 I _{max} : 30A	10
		EB 10 - 6 I _{max} : 30A	10	EB 10 - 6 I _{max} : 30A	10
Разделительная пластина: для электрического разделения		TS - KK 3	200	TS - KK 3	200
Маркировочная планка: 10 секций		Белый	ZB 6	ZB 6	100
		Синий	ZB 6 BU	ZB 6 BU	100
		Оранжевый	ZB 6 OG	ZB 6 OG	100
Габаритные размеры					
Ширина/Длина/Ширина пластины	мм	6.2 / 56 / 2.5		6.2 / 56 / 2.5	
Высота (U7.5/U10/U15/G)	мм	62 / 67		62 / 67	
Данные в соответствии с GB30847/IEC947					
Сечение: одножильный/многожильный	мм ²	0.2 - 6 / 0.2 - 4		0.2 - 6 / 0.2 - 4	
Макс. номин. ток / номин. напряж. / сечение А / В / мм ²		32 ¹⁾ / 500 / 4		32 ¹⁾ / 500 / 4	
Макс. сечен. с перемычк. (одножил./многожил.)	мм ²	4 / 2.5		4 / 2.5	
Пиковое напряж./категория загрязненности	кВ / -	6 / 3		6 / 3	
Возможность подключения					
Многожил. провод с наконеч. без/со втулкой	мм	0.25 - 4 / 0.25 - 2.5		0.25 - 4 / 0.25 - 2.5	
Многопроводное соединение (2 провода с одинаковой площадью поперечного сечения)					
Сечение: одножильный/многожильный	мм ²	0.2 - 1.5 / 0.2 - 1.5		0.2 - 1.5 / 0.2 - 1.5	
Многожил. провод с наконечником без гильзы	мм ²	0.25 - 1.5		0.25 - 1.5	
Провод с двойным наконеч. и гильзами	мм ²	0.5 - 1.5		0.5 - 1.5	
Длина снятия изоляции	мм	8		8	
Размер винта		M 3		M 3	
Момент затяжки	Нм	0.6 - 0.8		0.6 - 0.8	
Изоляционный материал		PA		PA	
Класс воспламеняемости по GB30847/UL94		V 0		V 0	
Индекс температурных данных	RTI / Ti	130 / 120		130 / 120	
Данные в соответствии с GB30847 / IEC947-1					
Номинальное напряжение / ток	GB: В / А	500 / 32		500 / 32	
Сертификация		IEC 60947-7-1 GB/T 14048.7		IEC 60947-7-1 GB/T 14048.7	

Тип	Кол-во в упак.	Ширина 6.2		Ширина 6.2		
		Тип	Кол-во в упак.	Тип	Кол-во в упак.	
RUG/D-C	50	RUG/D-D	50	RUG/D-E	50	
RUG/D-C BU	50	RUG/D-D BU	50	RUG/D-E BU	50	
RUG/D-C OG	50	RUG/D-D OG	50	RUG/D-E OG	50	
D-RUKK 3/5	100	D-RUKK 3/5	100	D-RUKK 3/5	100	
	D-RUKK 3/5 BU		100		D-RUKK 3/5 BU	100
	D-RUKK 3/5 OG		100		D-RUKK 3/5 OG	100
DG-RUKK 3/5	100	DG-RUKK 3/5	100	DG-RUKK 3/5	100	
	DG-RUKK 3/5 BU		100		DG-RUKK 3/5 BU	100
	DG-RUKK 3/5 OG		100		DG-RUKK 3/5 OG	100
DP-RUKK 3/5	100	DP-RUKK 3/5	100	DP-RUKK 3/5	100	
	DP-RUKK 3/5 BU		100		DP-RUKK 3/5 BU	100
	DP-RUKK 3/5 OG		100		DP-RUKK 3/5 OG	100
FBI 2 - 6 I _{max} : 32A	10	FBI 2 - 6 I _{max} : 32A	10	FBI 2 - 6 I _{max} : 32A	10	
	FBI 3 - 6 I _{max} : 32A		10		FBI 3 - 6 I _{max} : 32A	10
	FBI 4 - 6 I _{max} : 32A		10		FBI 4 - 6 I _{max} : 32A	10
	FBI 5 - 6 I _{max} : 32A		10		FBI 5 - 6 I _{max} : 32A	10
	FBI 10 - 6 I _{max} : 32A		10		FBI 10 - 6 I _{max} : 32A	10
EB 2 - 6 I _{max} : 30A	10	EB 2 - 6 I _{max} : 30A	10	EB 2 - 6 I _{max} : 30A	10	
	EB 3 - 6 I _{max} : 30A		10		EB 3 - 6 I _{max} : 30A	10
	EB 10 - 6 I _{max} : 30A		10		EB 10 - 6 I _{max} : 28A	10
TS - KK 3	200	TS - KK 3	200	TS - KK3	200	
ZB 6	100	ZB 6	100	ZB 6	100	
	ZB 6 BU		100		ZB 6 BU	100
	ZB 6 OG		100		ZB 6 OG	100
Габаритные размеры						
6.2 / 56 / 2.5		6.2 / 56 / 2.5		6.2 / 56 / 2.5		
62 / 67		62 / 67		62 / 67		
Данные в соответствии с GB30847/IEC947						
0.2 - 6 / 0.2 - 4		0.2 - 6 / 0.2 - 4		0.2 - 6 / 0.2 - 4		
32 ¹⁾ / 500 / 4		32 ¹⁾ / 500 / 4		32 ¹⁾ / 500 / 4		
4 / 2.5		4 / 2.5		4 / 2.5		
6 / 3		6 / 3		6 / 3		
Возможность подключения						
0.25 - 4 / 0.25 - 2.5		0.25 - 4 / 0.25 - 2.5		0.25 - 4 / 0.25 - 2.5		
Многопроводное соединение (2 провода с одинаковой площадью поперечного сечения)						
0.2 - 1.5 / 0.2 - 1.5		0.2 - 1.5 / 0.2 - 1.5		0.2 - 1.5 / 0.2 - 1.5		
0.25 - 1.5		0.25 - 1.5		0.25 - 1.5		
0.5 - 1.5		0.5 - 1.5		0.5 - 1.5		
8		8		8		
M 3		M 3		M 3		
0.6 - 0.8		0.6 - 0.8		0.6 - 0.8		
PA		PA		PA		
V 0		V 0		V 0		
130 / 120		130 / 120		130 / 120		
Данные в соответствии с GB30847 / IEC947-1						
500 / 32		500 / 32		500 / 32		
IEC 60947-7-1 GB/T 14048.7		IEC 60947-7-1 GB/T 14048.7		IEC 60947-7-1 GB/T 14048.7		

RUG-O

Клемма с оптроном

Являясь ядром системы автоматического управления, блок управления должен быть надежно изолирован от датчиков и исполнительных механизмов во избежание помех. Клемма с оптроном хорошо выполняет данные функции, также может использоваться в качестве периферийного устройства для управления технологическим процессом, сигнализации и настройки интерфейсных компонентов соединения между устройствами. Подходит для различных диапазонов напряжения и мощности.

- Низкие потери сигнала на стороне управления
- Высокая частота переключения
- Отсутствие дрейфа контактов
- Не боится вибрации
- Установка в любом положении
- Отсутствие механических частей
- Длительный срок службы
- Высокое напряжение изоляции

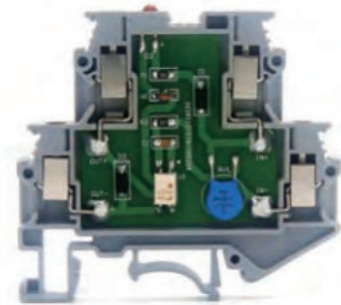

RUG-O-12DC/L/...mA

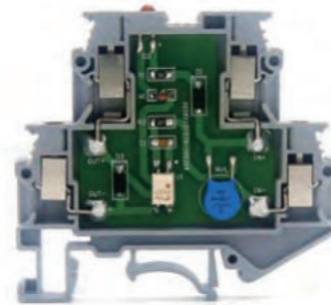

RUG-O-24DC/L/...mA

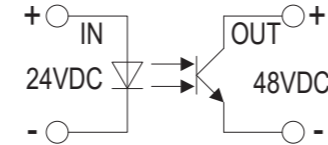
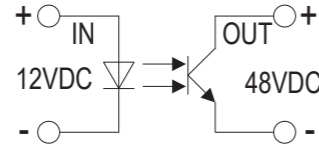

Технические данные			
Вход	Входное напряжение	12VDC±20%	24VDC±20%
	Напряжение включения	≈8.8V	≈17V
	Входной ток	≤6mA	≤7mA
	Максимальная входная мощность	105mW	105mW
Выход	Выходное напряжение	5 - 220V/DC	5 - 220V/DC
	Максимальный выходной ток	20/50/100mA	20/50/100mA
	Минимальный выходной ток	10μA	10μA
	Частота переключения	300Hz	300Hz
	Падение напряжения при максимальной нагрузке	≤1V	≤1V
	Время включения	20μS	20μS
	Время выключения	200μS	200μS
Параметры изоляции			
Номинальное напряжение	300V	300V	
Номинальное импульсное напряжение	2.5KV	2.5KV	
Уровень напряжения	III	III	
Класс загрязнения	2	2	
Электрический зазор	≥3.2mm	≥3.2mm	
Рабочая температура: без зазора	-25°C~+40°C	-25°C~+40°C	
с зазором	-25°C~+50°C	-25°C~+50°C	
Температура хранения	-40°C~+85°C	-40°C~+85°C	
Применяемый провод	AWG 24-14	AWG 24-14	
Сечение подключаемого провода	0.5 - 4mm ²	0.5 - 4mm ²	
Габаритные размеры			
Ширина/Длина/высота	6.2/66/60	6.2/66/60	
Торцевая крышка	D-RUG-O-L	D-RUG-O-L	
Маркировочная полоса	ZB 6	ZB 6	
Боковой штекерный разъем	EB 2-6/3-6/10-6	EB 2-6/3-6/10-6	

* Можно настроить другое входное напряжение, например: DC110V, DC220V

RUG-O

Клемма с оптроном

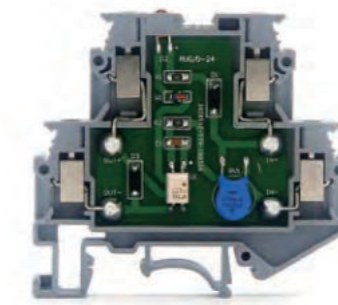

RUG-O-48DC/L/...mA

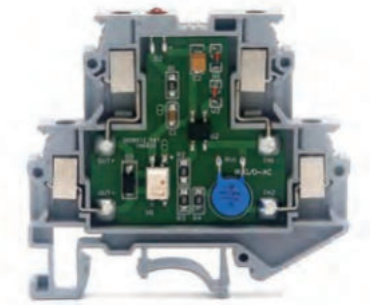

RUG-O-220AC/L/...mA

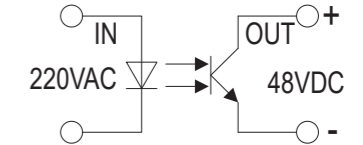
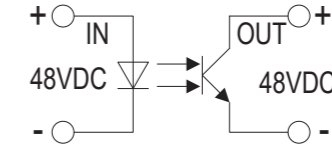

Технические данные			
Вход	Входное напряжение	48VDC±20%	220V(AC/DC)±20%
	Напряжение включения	≈33.6V	≈160VDC/170VAC
	Входной ток	≤6mA	≤3mA
	Максимальная входная мощность	280mW	720mW
Выход	Выходное напряжение	5 - 220V/DC	5 - 220V/DC
	Максимальный выходной ток	20/50/100mA	20/50/100mA
	Минимальный выходной ток	10μA	10μA
	Частота переключения	300Hz	300Hz
	Падение напряжения при максимальной нагрузке	≤1V	≤1V
	Время включения	20μS	20μS
	Время выключения	200μS	200μS
Параметры изоляции			
Номинальное напряжение	300V	300V	
Номинальное импульсное напряжение	2.5KV	2.5KV	
Уровень напряжения	III	III	
Класс загрязнения	2	2	
Электрический зазор	≥3.2mm	≥3.2mm	
Рабочая температура: без зазора	-25°C~+40°C	-25°C~+40°C	
с зазором	-25°C~+50°C	-25°C~+50°C	
Температура хранения	-40°C~+85°C	-40°C~+85°C	
Применяемый провод	AWG 24-14	AWG 24-14	
Сечение подключаемого провода	0.5 - 4mm ²	0.5 - 4mm ²	
Габаритные размеры			
Ширина/Длина/высота	6.2/66/60	6.2/66/60	
Торцевая крышка	D-RUG-O-L	D-RUG-O-L	
Маркировочная полоса	ZB 6	ZB 6	
Боковой штекерный разъем	EB 2-6/3-6/10-6	EB 2-6/3-6/10-6	

* Можно настроить другое входное напряжение, например: DC110V, DC220V

RTK 6

Клеммы с защитой от помех

U_N=660В

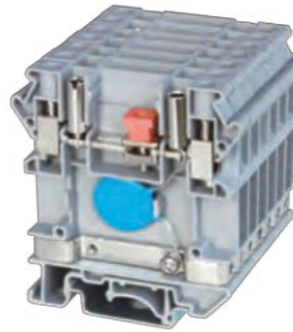

RTK 6

Описание	Цвет ¹⁾	Тип	Кол-во в упак.	Ширина 8.2
Клемма с предохранителем	Серый	RTK 6	60	
DIN-рейка:U/G	Синий	RTK 6 BU	60	
Для предохранителя типа "G"	Красн.	RTK 6 RD	60	
Торцевая крышка		D-RTK 6	100	
Винтовой мост: для перекрестного соединения в центре терминала, делимый		RTK/10L	10	
Шлицевая отвертка		SZS 0.6x3.5		
Маркировочная планка: 10 секций		Белый Синий Оранж.	ZB 8 ZB 8 BU ZB 8 OG	100 100 100
Габаритные размеры				
Ширина/Длина/Ширина пластины	мм	8.2 / 64 / 1.6		
Высота (U7.5/U10/U15/G)	мм	71.5/ 74 / 79		
Данные в соответствии с GB30847/IEC947				
Сечение: одножильный/многожильный	мм ²	0.2 – 10.0 / 0.2 – 6.0		
Макс. номин. ток / номин. напряж. / сечение	А/В / мм ²	41 / 660 / 6		
Пиковое напряж./категория загрязненности	кВ / -	2 / 3		
Возможность подключения				
Многожил. провод с наконеч. без/со втулкой	мм ²	0.2 - 6 / 0.2 - 6		
Многопроводное соединение (2 провода с одинаковой площадью поперечного сечения)				
Сечение: одножильный/многожильный	мм ²	0.5– 2.5 / 0.5 – 2.5		
Многожил. провод с наконеч. без гильзы	мм ²	0.25 - 1.5		
Провод с двойным наконеч. и гильзами	мм ²	0.5-2.5		
Длина снятия изоляции	мм	10		
Размер винта		M 3		
Момент затяжки	Нм	1.5-1.8		
Изоляционный материал		PA		
Класс воспламеняемости по GB30847/UL94		V 0		
Индекс температурных данных	RTI	600		
Данные в соответствии с GB30847 / IEC947-1				
Номинальное напряжение / ток	GB: В / А	660 / 41		
Стандарт		IEC 60947-7-1 GB/T 14048.7		

Принципиальная электрическая схема



RT

Ультратонкое реле средней мощности



RT

Характеристики реле

- Силовое реле: коммутационная способность контактов 6А
- Экономия места: Ультратонкое промежуточное реле
- Высокая чувствительность: потребляемая мощность 0,17 Вт

Описание	
Контактное сопротивление	Ниже 100 мОм (DC6В 1А) ~ контакты без позолоченного покрытия Ниже 30 мОм (DC6В 1А) ~ позолоченные контакты
Раб. напряжение	Ниже 75% (при комнатной температуре)
Напряж. отключ.	5% или более (при нормальной температуре окружающей среды)
Время действия	Время срабатывания 8 мс или менее
Время отпуска	4 мс или менее
Сред. выдержив. напряжение	Катушка и контакты 4000В AC (1мин) Размыкающий контакт 1000В AC (1мин)
Выдерживаемое импульс. напряж. Сопротивление изоляции	8000В AC (1.2/50μs) 1000 МОм (500В DC)
Виброустойчив.	Неисправность 10-55Hz (двойная амплитуда 1.0 мм) Прочность 10-55Гц (двойная амплитуда 1.0 мм)
Ударопрочность	Стабильность 49 м/с ² Прочность 980 м/с ²
Электр.стойкость	30000th (НО) 10000th (НЗ)
Мех. прочность	10,000,000 циклов
Температура раб.	-40 ~ 85°C
Влажность	Относительная влажность 5 ~ 85%

Контакты	Conversion type (1 form C)
Контактный состав	AgSnO ₂ , AgNi
Материал контактов	AgSnO ₂ , AgNi
Контактная нагрузка	6А 250ВAC/30ВDC
Макс. напряж. переключ.	400ВAC/125ВDC
Макс. ток переключения	6А
Макс. коммутац. мощность	1500ВА/180W

Макс. мощность переключ.

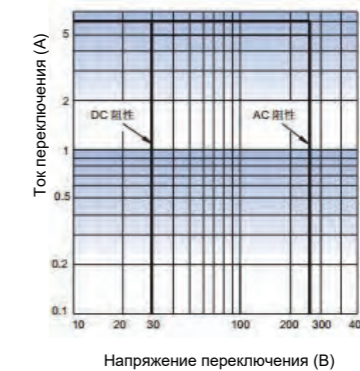

Электрическая долговечность

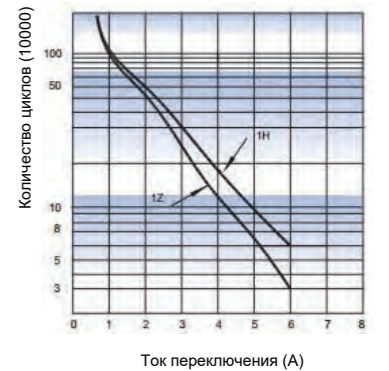

Описание модели реле:

ART	1	D	024	*	-T
Series No.	Contact No.	Control Voltage	Voltage	Special requirements	Mounting type
ART Series	1: 1C/O	D:DC	012 : 2B 024 : 4B 048 : 48B 060 : 60B	G : Golden plated contacts	T : Screw

Повышение температуры катушки

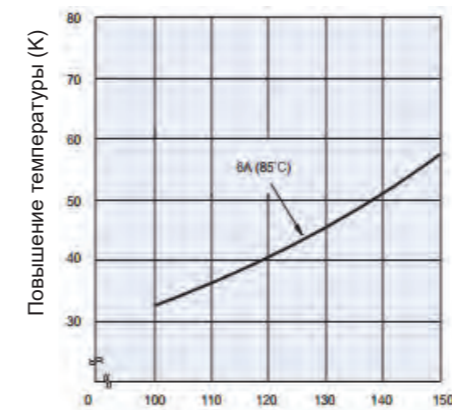

Процент номинального напряжения катушки

Габаритные размеры, установочный чертеж

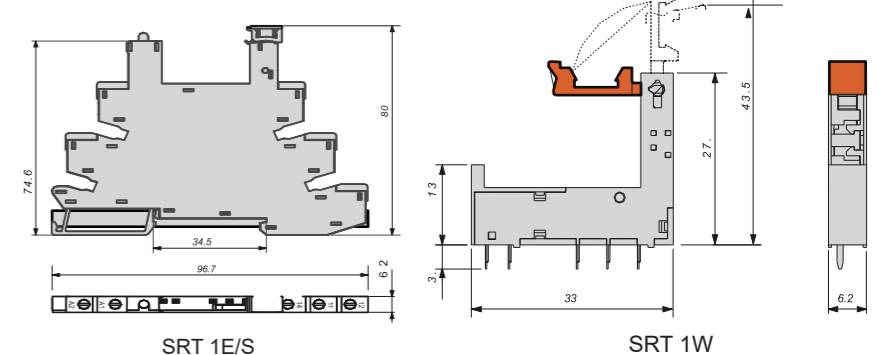

Серия RTB

Винтовые клеммы эконом

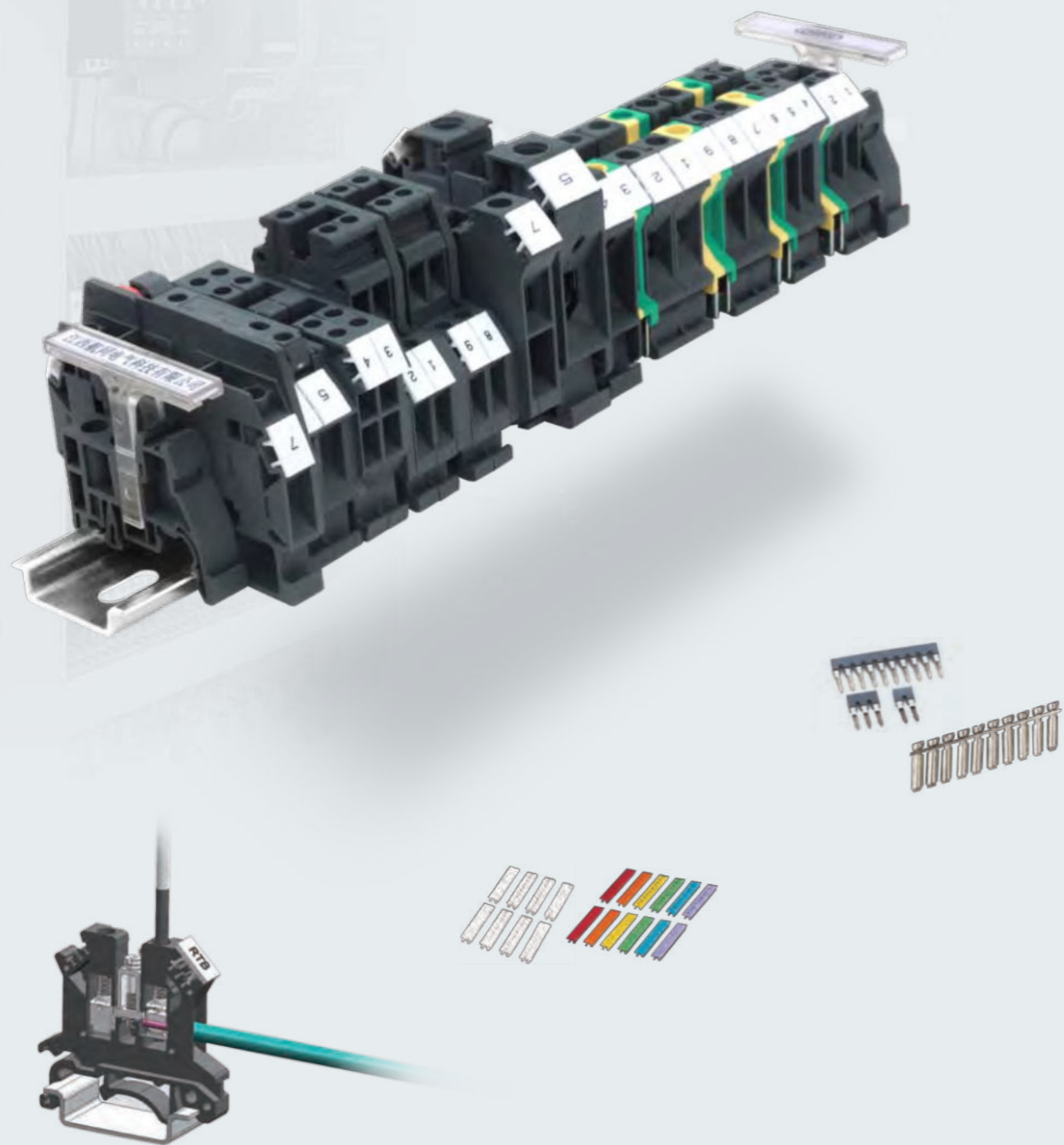

RTB

Проходные клеммы

Проходные клеммы могут быть установлены на монтажной рейке G32 или U35. Закрытые винтовые валы для идеального наведения отвертки. Универсальные аксессуары, такие как торцевая крышка, разделительная пластина, крепятся к клемме в нескольких местах. Единые методы маркировки серий ZB



RTB 2,5B



RTB 4

Описание	Цвет ¹⁾	Тип	Ширина 6.2		Ширина 6.2	
			Кол-во в упак.	Тип	Кол-во в упак.	
Клемма с предохранителем DIN-рейка: U/G Для предохранителей серии "G"	Серый	RTB 2,5B	50	RTB 4	50	
	Синий	RTB 2,5B BU	50	RTB 4 BU	50	
	Красн.	RTB 2,5B RD	50	RTB 4 RD	50	
	Желтый	RTB 2,5B YE	50	RTB 4 YE	50	
Торцевая крышка		D-RTB 2,5	100	D-RTB 3/10	100	
		D-RTB 2,5 BU	100	D-RUK 3/10 BU	100	
Винтовой мост: для перекрестного соединения в центре клеммы, головки винтов с изолирующими колпаками, 10 пластин, делимые, с 10 винтами		RTB 2 - 6 I _{max} : 12A	10	RTB 2 - 6 I _{max} : 30A	10	
		RTB 3 - 6	10	RTB 3 - 6	10	
		
		RTB 10 - 6	...	RTB 10 - 6	...	
Гребенчатая перемычка 2 контакта 3 контакта изолированная делимая, 10 контактов		EB 2 - 6 I _{max} : 30A	50	EB 2 - 6 I _{max} : 24A	50	
		EB 3 - 6 I _{max} : 30A	50	EB 3 - 6 I _{max} : 24A	50	
		EB 10 - 6 I _{max} : 30A	50	EB 10 - 6 I _{max} : 24A	50	
Пластина для электрического разделения группы клемм		TS - KK3	200	TS - K	200	
Пластина для электрического разделения группы клемм, Ширина 1,5 мм		ATP-RTB	100	ATP-RTB	100	
Тестовый разъем: для соединения со штекером MPS или RPS		PSB 3 /10 /4	10	PSB 3 /10 /4	10	
Маркировочная планка: 10 секций	Белый	ZB 6	100	ZB 6	100	
	Синий	ZB 6 BU	100	ZB 6 BU	100	
	Оранжев.	ZB 6 OG	100	ZB 6 OG	100	
Габаритные размеры						
Ширина/Длина/Ширина пластины	мм	6.2 /42.5 /1.5		6.2 /42.5 /1.8		
Высота (U7.5/U10/U15/G)	мм	42 /44.5 /49.5 /47		47 /49.5 /54.5 /52		
Данные в соответствии с GB30847/IEC60947-7-1						
Сечение: одножильный/многожильный	мм ²	0.5 -4.0/0.5-2.5		0.2-6/0.2/4		
Макс.номин.ток / номин.напряж./ сечение А /В /мм ²		32 /690 /2.5		41/800/4		
Макс. сечение с перемычк. (одножил./многожил.)	мм ²	4 / 2.5		4 / 4		
Пиковое напряж./категория загрязненности	кВ / -	8 / 3		8 / 3		
Возможность подключения						
Многожил. провод с наконеч. без/со втулкой	мм	0.25 -2.5 / 0.25 -2.5		0.25 - 4 / 0.25 - 4		
Многопроводное соединение (2 провода с одинаковой площадью поперечного сечения)						
Сечение: одножильный/многожильный	мм ²	0.2 -4 / 0.2 -2.5		0.2 -1.5 /0.2 -1.5		
Многожил. провод с наконечником без гильзы	мм ²	0.25 -1.5		0.25 -1.5		
Провод с двойным наконеч. и гильзами	мм ²	0.5 - 1.5		0.5-2.5		
Длина снятия изоляции	мм	7		8		
Размер винта		M 3		M 3		
Момент затяжки	Нм	0.5 -0.6		0.5 -0.6		
Изоляционный материал						
Класс воспламеняемости по GB30847/		V 0		V 0		
UL94 Индекс температурных данных	RTI / Ti	130 /120		130/120		
Данные в соответствии с GB30847 / IEC60947-7-1						
Номинальное напряжение / ток	GB: В / А	690/24		800 /32		
Сертификация		IEC 60947-7-1 GB/T 14048.7		IEC 60947-7-1 GB/T 14048.7		

¹⁾Цвет используемых пластмассовых изделий и обозначение, см. на стр. 196.

Принципиальная электрическая схема



RTB

Проходные клеммы

Проходные клеммы могут быть установлены на монтажной рейке G32 или U35. Закрытые винтовые валы для идеального наведения отвертки. Универсальные аксессуары, такие как торцевая крышка, разделительная пластина, крепятся к клемме в нескольких местах. Единые методы маркировки серий ZB



RTB 6



RTB 10



RTB 16



RTB 35

Описание	Цвет ¹⁾	Тип	Ширина 8.2		Ширина 10.2	
			Кол-во в упак.	Тип	Кол-во в упак.	
Клемма проходная DIN-рейка: U/G Для предохранителей серии "G"	Серый Синий Красн. Желтый	RTB 6 RTB 6 BU RTB 6 RD RTB 6 YE	50 50 50 50	RTB 10 RTB 10 BU RTB 10 RD RTB 10 YE	40 40 40 40	
Торцевая крышка		D-RTB 3/10 D-RTB 3/10 BU	100 100	D-RTB 3/10 D-RTB 3/10 BU	100 100	
Винтовой мост: для перекрестного соединения в центре клеммы, головки винтов с изолирующими колпаками, 10 пластин, делимые, с 10 винтами		RTB 2 - 8 I _{max} : 41A RTB 3 - 8 ... RTB 10 - 8	10 10	RTB 2 - 10 I _{max} : 57A RTB 3 - 10 ... RTB 10 - 10	10 10	
Гребенчатая перемычка изолированная	2 контакта 3 контакта делимая, 10 контактов	EB 2 - 8 I _{max} : 32A EB 3 - 8 I _{max} : 32A EB 10 - 8 I _{max} : 32A	50 50 50			
Пластина для электрического разделения группы клемм		TS - K	200	TS - K	200	
Пластина для электрического разделения группы клемм, Ширина 1,5 мм		ATP-RTB	100	ATP-RTB	100	
Тестовый разъем: для соединения со штекером MPS или RPS		PSB 3 /10 /4	10	PSB 4 /7 /6	10	
Маркировочная планка: 10 секций	Белый Синий Оранж.	ZB 8 ZB 8 BU ZB 8 OG	100 100 100	ZB 10 ZB 10 BU ZB 10 OG	100 100 100	
Габаритные размеры						
Ширина/Длина/Ширина пластины	мм	8.2 /42.5 /1.8		10.2 /42.5 /1.8		
Высота (U7.5/U10/U15/G)	мм	47 /49.5 /54.5 /52		47 /49.5 /54.5 /52		
Данные в соответствии с GB30847/IEC60947-7-1						
Сечение: одножильный/многожильный	мм ²	0.2 -10 /0.2 -6.0		1.5 -16 /1.5 -10		
Макс.номин.ток / номин.напряж. / сечение	A /B /мм ²	57 /800 /6		57 /800 /10		
Макс. сечен. с перемыч. (одножил./многожил.)	мм ²	4 /4		16 / 10		
Пиковое напряж./категория загрязненности	кВ / -	8 /3		8 /3		
Возможность подключения						
Многожил. провод с наконеч. без/со втулкой	мм	0.25 -6 /0.25 -6		0.5 -10/ 0.5 -6		
Многопроводное соединение (2 провода с одинаковой площадью поперечного сечения)						
Сечение: одножильный/многожильный	мм ²	0.2 -2.5 /0.2 -2.5		0.5 -4 /0.5 -4		
Многожил. провод с наконеч. без гильзы	мм ²	0.25 - 1.5		0.5 -2.5		
Провод с двойным наконеч. и гильзами	мм ²	0.5 - 4		0.5 -6		
Длина снятия изоляции	мм	10		10		
Размер винта		M 4		M 4		
Момент затяжки	Нм	1.4 -1.5		1.5 -1.8		
Изоляционный материал		PA		PA		
Класс воспламеняемости по GB30847/UL94 Индекс температурных данных	RTI / Ti	V 0 130 /120		V 0 130 /120		
Данные в соответствии с GB30847 / IEC60947-7-1						
Номинальное напряжение / ток	GB: В / А	800 /41		800 /57		
Сертификация		IEC 60947-7-1 GB/T 14048.7		IEC 60947-7-1 GB/T 14048.7		

Принципиальная электрическая схема

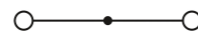
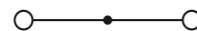

Цвет используемых пластмассовых изделий и обозначение, см. на стр. 196.

Описание	Цвет ¹⁾	Тип	Ширина 12.2		Ширина 15.2	
			Кол-во в упак.	Тип	Кол-во в упак.	
Клемма проходная DIN-рейка: U/G Для предохранителей серии "G"	Серый Синий Красн. Желтый	RTB 16 RTB 16 BU RTB 16 RD RTB 16 YE	40 40 40 40	RTB 35 RTB 35 BU RTB 35 RD RTB 35 YE	50 50 50 50	
Торцевая крышка		/		/		
Винтовой мост: для перекрестного соединения в центре клеммы, головки винтов с изолирующими колпаками, 10 пластин, делимые, с 10 винтами		RTB 2 - 12 I _{max} : 101A RTB 3 - 12 ... RTB 10 - 12	10 10	RTB 2 -15 I _{max} : 150A RTB 3 -15 ... RTB 10 -15	10 10	
Гребенчатая перемычка изолированная	2 контакта 3 контакта делимая, 10 контактов					
Пластина для электрического разделения группы клемм		TS - K		TS - K	200	
Пластина для электрического разделения группы клемм, Ширина 1,5 мм						
Тестовый разъем: для соединения со штекером MPS или RPS		PSB 4 /7 /6		PSB 6 /5 /6	10	
Маркировочная планка: 10 секций	Белый Синий Оранж.	ZB 12 ZB 12 BU ZB 12 OG	100 100 100	ZB 15 ZB 15 BU ZB 15 OG	100 100 100	
Габаритные размеры						
Ширина/Длина/Ширина пластины	мм	12.2 /51 / -		15.2 /50 / -		
Высота (U7.5/U10/U15/G)	мм	54 /56.5 /61.5 /59		51 /53.5 /58.5 /59		
Данные в соответствии с GB30847/IEC60947-7-1						
Сечение: одножильный/многожильный	мм ²	2.5 -25/4-16		2.5 -50 /2.5 -35		
Макс.номин.ток / номин.напряж. / сечение	A /B /мм ²	76 /800 /16		125 /800 /35		
Макс. сечен. с перемыч. (одножил./многожил.)	мм ²	16 / 16		35 / 35		
Пиковое напряж./категория загрязненности	кВ / -	8 / 3		8 / 3		
Возможность подключения						
Многожил. провод с наконеч. без/со втулкой	мм	1.5 -16 / 1.5 -16		1.5 -35 /1.5 -35		
Многопроводное соединение (2 провода с одинаковой площадью поперечного сечения)						
Сечение: одножильный/многожильный	мм ²	1.5 - 6 / 1.5 - 4		0.75 - 16 / 0.75 - 16		
Многожил. провод с наконечником без гильзы	мм ²	1.5 - 6		0.75 -10		
Провод с двойным наконеч. и гильзами	мм ²	0.75 - 10		0.75 - 6		
Длина снятия изоляции	мм			16		
Размер винта		M 5		M 6		
Момент затяжки	Нм	2.5 -3		3.2 - 3.7		
Изоляционный материал				PA		
Класс воспламеняемости по GB30847/UL94 Индекс температурных данных	RTI / Ti	V 0 130 /120		V 0 130 /120		
Данные в соответствии с GB30847 / IEC60947-7-1						
Номинальное напряжение / ток	GB: В / А	800/76		1000 / 125		
Сертификация		IEC 60947-7-1 GB/T 14048.7		IEC 60947-7-1 GB/T 14048.7		

Принципиальная электрическая схема



RTB

Сильноточные клеммы

Универсальные сильноточные клеммы охватывают диапазон сечения от 16 до 240 мм². Надежное соединение обеспечивается следующими конструктивными мерами:

- трехточечное центрирование проводника в основании призмобразной втулки
- рифленая контактная поверхность, гарантирующая низкое контактное сопротивление
- винты, закрепленные с помощью подпружиненных элементов



RTB 50



RTB 95

Описание	Цвет ¹⁾	Тип	Ширина 20		Ширина 25	
			Кол-во в упак.	Тип	Кол-во в упак.	
Клеммная колодка с универсальной ножкой для монтажа DIN-рейка: U/G	мет. Серый	RTB 50	10	RTB 95	10	
	Синий	RTB 50 BU	10	RTB 95 BU	10	
Торцевая крышка		Закрытый корпус, торцевая крышка не требуется		Закрытый корпус, торцевая крышка не требуется		
Винтовой мост: для перекрестного соединения в центре клеммы, головки винтов с изолирующими колпачками, 10 пластин, делимые, с 10 винтами		RTB 2 -20 I _{max} : 150A	10			
		RTB 3 -20 I _{max} : 150A	10			
		RTB 5 -20				
Пластина для электрического разделения группы клемм		E /AL -G 32	10	E /AL -G 32	10	
		E /AL -U 35	10	E /AL -U 35	10	
Пластина для электрического разделения группы клемм, Ширина 1,5 мм						
Тестовый разъем: для соединения со штекером MPS или RPS						
Маркировочная планка: 10 секций		Белый	ZB 15	100	ZB 15	100
		Синий	ZB 15 BU	100	ZB 15 BU	100
		Оранжевый	ZB 15 OG	100	ZB 15 OG	100
Габаритные размеры						
Ширина/Длина/Ширина пластины	мм	20 /70.5			25 /83	
Высота (U7.5/U10/U15/G)	мм	83.5 /86 /91 /81.5			97.5 /100 /105 /95.5	
Данные в соответствии с GB30847/IEC60947-7-1						
Сечение: одножильный/многожильный Макс.	мм ²	16 -70 /16 -70			25 -95 /35 -95	
номин. ток / номин. напряж. / сечение	A/V/мм ²	150 /1000 /50			232 /1000 /95	
Макс. сечение с переключ. (одножил./многожил.)	мм ²	- / -			95 /70	
Пиковое напряж./категория загрязненности	кВ/ -	8 /3			8 /3	
Возможность подключения						
Многожил. провод с наконеч. без/со втулкой	мм	25 -50 /25 -50			35 -95 /35 -95	
Многопроводное соединение (2 провода с одинаковой площадью поперечного сечения)						
Сечение: одножильный/многожильный	мм ²	10 -16 /10 -16			25 -35 /25 -35	
Провод с двойным наконечником и гильзами	мм ²	10 -16			16 -35	
Длина снятия изоляции		мм	24	33		
Размер винта			M 6 ²⁾	M 8 ²⁾		
Момент затяжки	Нм		6 -8	15 -20		
Изоляционный материал			PA	PA		
Класс воспламеняемости по GB30847/UL94			V 0	V 0		
Индекс температурных данных		RTI / Ti	130 /120	130 /120		
Данные в соответствии с GB30847 / IEC60947-7-1						
Номинальное напряжение / ток	GB: В / А		1000 /150	1000 /232		
Сертификация			IEC 60947-7-1 GB/T 14048.7	IEC 60947-7-1 GB/T 14048.7		

Цвет используемых пластмассовых изделий и обозначение, см. на стр. 196.

²⁾ Шестигранный винт.

Принципиальная электрическая схема

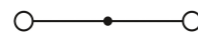

RTB

Сильноточные клеммы



RTB 150

Описание	Цвет ¹⁾	Тип	Ширина 31.0	
			Кол-во в упак.	Тип
Клеммная колодка с универсальной ножкой для монтажа DIN-рейка: U/G	мет. Серый	RTB 150	10	
	Синий	RTB 150 BU	10	
Торцевая крышка		Закрытый корпус, торцевая крышка не требуется		
Винтовой мост: для перекрестного соединения в центре клеммы, головки винтов с изолирующими колпачками, 10 пластин, делимые, с 10 винтами				
Пластина для электрического разделения группы клемм		E /AL -G 32	10	
		E /AL -U 35	10	
Пластина для электрического разделения группы клемм, Ширина 1,5 мм				
Тестовый разъем: для соединения со штекером MPS или RPS				
Маркировочная планка: 10 секций		Белый	ZB 15	100
		Синий	ZB 15 BU	100
		Оранжевый	ZB 15 OG	100
Габаритные размеры		Габаритные размеры		
Ширина/Длина/Ширина пластины	мм	31 /100		
Высота (U7.5/U10/U15/G)	мм	118.5 /121 /126 /116		
Данные в соответствии с GB30847/IEC60947-7-1				
Сечение: одножильный/многожильный	мм ²	35 -150 /50 -150		
Макс. номин. ток / номин. напряж. / сечение	A/V/мм ²	309 /1000 /150		
Макс. сечение с переключ. (одножил./многожил.)	мм ²	150 /120		
Пиковое напряж./категория загрязненности	кВ/ -	8 /3		
Возможность подключения				
Многожил. провод с наконеч. без/со втулкой	мм	50 -150 /50 -150		
Многопроводное соединение (2 провода с одинаковой площадью поперечного сечения)				
Сечение: одножильный/многожильный	мм ²	25 -50 /35 -50		
Провод с двойным наконеч. и гильзами	мм ²	25 -30		
Длина снятия изоляции		мм	40	
Размер винта			M 10 ²⁾	
Момент затяжки	Нм		25 -30	
Изоляционный материал			PA	
Класс воспламеняемости по GB30847/UL94			V 0	
Индекс температурных данных		RTI / Ti	130 /120	
Данные в соответствии с GB30847 / IEC60947-7-1				
Номинальное напряжение / ток	GB: В / А		1000 /309	
Сертификация			IEC 60947-7-1 GB/T 14048.7	

Принципиальная электрическая схема



RTB...-PE

Заземляющая клемма

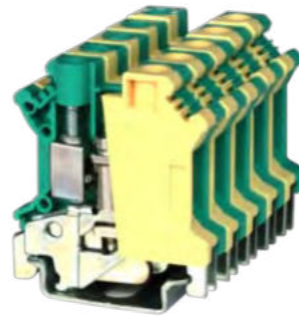

RTB 2,5B-PE

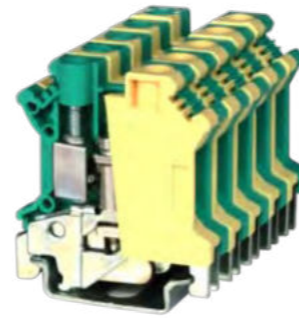

RTB 4-PE

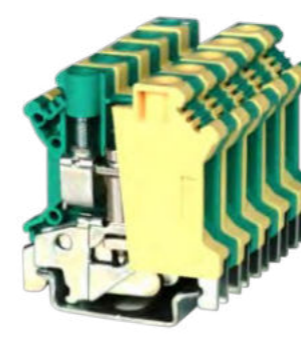

RTB 6-PE

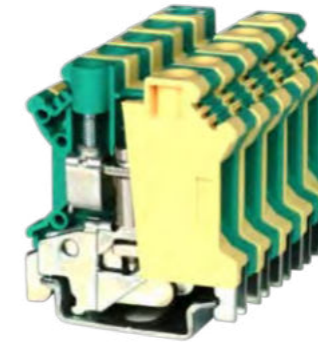

RTB 10-PE

Описание	Цвет	Тип	Ширина 6.2		Ширина 6.2	
			Кол-во в упак.	Тип	Кол-во в упак.	
Заземляющая клеммная колодка DIN-рейка:U/G	Желтый/зеленый	RTB 2,5B-PE	50	RTB 4-PE	50	
Маркировочная планка:10 секций	Белый	ZB 6	100	ZB 6	100	
Габаритные размеры						
Ширина/Длина.	мм	6.2 / 42.5		6.2 / 42.5		
Высота (U / G)	мм	42 / 47		47 / 52		
Данные в соответствии с GB30847/IEC947						
Сечение: одножильный/многожильный	мм ²	0.2 - 4 / 0.2 - 2.5		0.2 - 6 / 0.2 - 4		
Макс. номин. ток / номин. напряж. / сечение	А / мм ²	- / 2.5		- / 4		
Пиковое напряж./категория загрязненности	кВ / -	8 / 3 ¹⁾		8 / 3 ¹⁾		
Возможность подключения						
Многожил. провод с наконеч. без/со втулкой	мм ²	0.25 - 2.5 / 0.25 - 1.5		0.25 - 4 / 0.25 - 2.5		
Многопроводное соединение (2 провода с одинаковой площадью поперечного сечения)						
Сечение: одножильный/многожильный	мм ²	0.2 - 1.5 / 0.2 - 1.5		0.2 - 1.5 / 0.2 - 1.5		
Многожил. провод с наконеч. без гильзы	мм ²	0.25 - 1.5		0.25 - 1.5		
Провод с двойным наконеч. и гильзами	мм ²	0.5 - 1.5		0.5 - 2.5		
Длина снятия изоляции	мм	7		9		
Соединение: Размер винта/Момент	Нм	M 3 / 0.6 - 0.8		M 3 / 0.6 - 0.8		
Центральный: Размер винта/Момент	Нм	M 3 / 0.6 - 0.8		M 3 / 0.6 - 0.8		
Изоляционный материал		PA		PA		
Класс воспламеняемости по GB30847/UL94		V 0		V 0		
Индекс температурных данных	RTI / Ti	130 / 120		130 / 120		

1) Когда он расположен рядом с соседним клеммным блоком с таким же контуром, вставьте торцевую крышку, когда напряжение > 690 В.

Принципиальная электрическая схема

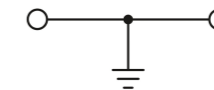
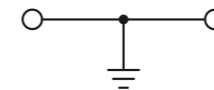
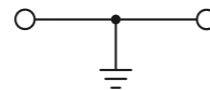
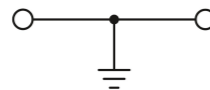

RTB 4-L/LB

RTB 4-2L

Клемма 2 уровня



RTB 4-L/LB

Верхний уровень можно соединить



RTB 4-2L

Верхний / нижний уровень можно соединить

Ширина 6.2

Ширина 6.2

Описание	Цвет	Тип	Кол-во в упак.	Тип	Кол-во в упак.
Клеммная колодка DIN-рейка: U/G	мет. Серый	RTB 4-L/LB	50	RTB 4-2L	50
	Синий	RTB 4-L/LB BU	50	RTB 4-2L BU	50
	Оранжевый	RTB 4-L/LB OG	50	RTB 4-2L OG	50
Торцевая крышка		D-RTB 4-L/LB	100	D-RTB 4-2L	100
		D-RTB 4-L/LB BU	100	D-RTB 4-2L BU	100
		D-RTB 4-L/LB OG	100	D-RTB 4-2L OG	100
Проставка для компенсации уровня, если стандартные клеммные колодки на расстоянии 2,5 мм		DG-RTB 4-L/LB	100		
		DG-RTB 4-L/LB BU	100		
		DG-RTB 4-L/LB OG	100		
Проставка для компенсации уровня, если стандартные клеммные колодки на расстоянии 2,5 мм		DP-RTB 4-L/LB	100	DP-RTB 4-2L	100
		DP-RTB 4-L/LB BU	100	DP-RTB 4-2L - BU	100
		DP-RTB 4-L/LB OG	100	DP-RTB 4-2L - OG	100
Винтовой мост: для перекрестного соединения, головки винтов с изолирующими колпаками, делимые, с 10 винтами (RUKKB3 для верхнего уровня FB 10-5, для нижнего - FBRIN 10-5)		RTB 2 - 6 I _{max} : 32A	10	RTB 2 - 6 I _{max} : 32A	10
		RTB 3 - 6	10	RTB 3 - 6 I _{max} : 32A	10
	
		RTB 10 - 6		RTB 10 - 6	
Гребенчатая перемычка изолированная делимая, 10 контактов		EB 2 - 6 I _{max} : 30A	50	EB 2 - 6 I _{max} : 30A	50
		EB 3 - 6 I _{max} : 30A	50	EB 3 - 6 I _{max} : 30A	50
		EB 10 - 6 I _{max} : 30A	50	EB 10 - 6 I _{max} : 30A	50
Пластина для электрического разделения группы клемм		TS - KK 3	200	TS - KK 3	200
Маркировочная планка: 10 секций	Белый	ZB 6	100	ZB 6	100
	Синий	ZB 6 BU	100	ZB 6 BU	100
	Оранжевый	ZB 6 OG	100	ZB 6 OG	100
Габаритные размеры					
Ширина/Длина/Ширина пластины	мм	6.2 / 56 / 2.5		6.2 / 67 / 2.5	
Высота (U / G)	мм	62 / 67		62 / 67	
Данные в соответствии с GB30847/IEC947					
Сечение: одножильный/многожильный		0.2 - 6 / 0.2 - 4		0.2 - 6 / 0.2 - 4	
Макс. номин. ток / номин. напряж. / сечение	A / В / мм ²	32 / 500 / 4		32 / 500 / 4	
Макс. сечение с перемыч. (одножил/многожил)	мм ²	4 / 2.5		4 / 2.5	
Пиковое напряж./категория загрязненности	кВ / -	6 / 3		6 / 3	
Возможность подключения					
Многожил. провод с наконеч. без/со втулкой	мм ²	0.25 - 4 / 0.25 - 2.5		0.25 - 4 / 0.25 - 2.5	
Многопроводное соединение (2 провода с одинаковой площадью поперечного сечения)					
Сечение: одножильный/многожильный	мм ²	0.2 - 1.5 / 0.2 - 1.5		0.2 - 1.5 / 0.2 - 1.5	
Многожил. с наконеч. без /с пластик. втулкой	мм ²	0.25 - 1.5		0.25 - 1.5	
Провод с двойным наконечником и гильзами	мм ²	0.5 - 1.5		0.5 - 1.5	
Длина снятия изоляции	мм	8		8	
Размер винта		M 3		M 3	
Момент затяжки	Нм	0.6 - 0.8		0.6 - 0.8	
Изоляционный материал					
Класс воспламеняемости по GB30847/UL94		V 0		V 0	
Индекс температурных данных	RTI / Ti	130 / 120		130 / 120	
Данные в соответствии с GB30847 / IEC947-1					
Номинальное напряжение / ток	GB: В / А	500 / 32		500 / 32	
Сертификация		IEC 60947-7-1 GB/T 14048.7		IEC 60947-7-1 GB/T 14048.7	

Принципиальная электрическая схема

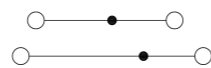
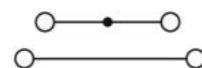

RTB 4-L/LB-PV

Клемма 2 уровня



RTB 4-L/LB-PV

Ширина 6.2

Описание	Цвет	Тип	Кол-во в упак.
Клеммная колодка DIN-рейка: U/G	мет. Серый	RTB 4-L/LB-PV ¹⁾	
	Синий	RTB 4-L/LB-PV BU	
	Оранжевый	RTB 4-L/LB-PV OG	
Торцевая крышка		D-RTB 4-L/LB	100
		D-RTB 4-L/LB BU	100
		D-RTB 4-L/LB OG	100
Проставка для компенсации уровня, если стандартные клеммные колодки на расстоянии 2,5 мм		DG-RTB 4-L/LB	100
		DG-RTB 4-L/LB BU	100
		DG-RTB 4-L/LB OG	100
Проставка для компенсации уровня, если стандартные клеммные колодки на расстоянии 2,5 мм		DP-RTB 4-L/LB	100
		DP-RTB 4-L/LB BU	100
		DP-RTB 4-L/LB OG	100
Винтовой мост: для перекрестного соединения, головки винтов с изолирующими колпаками, делимые, с 10 винтами (RUKKB3 для верхнего уровня FB 10-5, для нижнего - FBRIN 10-5)		RTB 2 - 6 I _{max} : 28A	10
		RTB 3 - 6	10
	
		RTB 10 - 6	
Гребенчатая перемычка изолированная делимая, 10 контактов		EB 2 - 6 I _{max} : 22A	50
Пластина для электрического разделения группы клемм		TS - KK 3	200
Маркировочная планка: 10 секций	Белый	ZB 6	
	Синий	ZB 6 BU	
	Оранжевый	ZB 6 OG	
Габаритные размеры			
Ширина/Длина/Ширина пластины	мм	6.2 / 67 / 2.5	
Высота (U / G)	мм	62 / 67	
Данные в соответствии с GB30847/IEC947			
Сечение: одножильный/многожильный		0.2 - 6 / 0.2 - 4	
Макс. номин. ток / номин. напряж. / сечение	A / В / мм ²	32 / 4	
Макс. сечение с перемыч. (одножил/многожил)	мм ²	4 / 2.5	
Пиковое напряж./категория загрязненности	кВ / -	6 / 3	
Возможность подключения			
Многожил. провод с наконеч. без/со втулкой	мм ²	0.25 - 6 / 0.25 - 2.5	
Многопроводное соединение (2 провода с одинаковой площадью поперечного сечения)			
Сечение: одножильный/многожильный	мм ²	0.2 - 1.5 / 0.2 - 1.5	
Многожил. с наконеч. без /с пластик. втулкой	мм ²	0.25 - 1.5	
Провод с двойным наконечником и гильзами	мм ²	0.5 - 1.5	
Длина снятия изоляции	мм		
Размер винта		M 3	
Момент затяжки	Нм	0.6 - 0.8	
Изоляционный материал			
Класс воспламеняемости по GB30847/UL94		V 0	
Индекс температурных данных	RTI / Ti	130 / 120	
Данные в соответствии с GB30847 / IEC947-1			
Номинальное напряжение / ток	GB: В / А	500 / 32	
Сертификация		IEC 60947-7-1 GB/T 14048.7	

Принципиальная электрическая схема

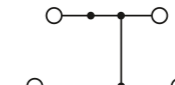

1) Суммарный ток всех соединительных проводов не должен превышать номинальный ток изделия.

RTB 4-QUATTRO



RTB 4-QUATTRO

Ширина 6.2

Описание	Цвет ¹⁾	Тип	Кол-во в упак.
Клеммная колодка DIN-рейка:U/G	мет. Серый	RTB 4-QUATTRO	60
	Синий	RTB 4-QUATTRO BU	60
	Красн.	RTB 4-QUATTRO RD	60
	Желтый	RTB 4-QUATTRO YE	60
Торцевая крышка		D-RTB 4-QUATTRO	100
		D-RTB 4-QUATTRO	100
		D-RTB 4-QUATTRO	100
Винтовой мост: для перекрестного соединения в центре клеммы, головки винтов с изолирующими колпаками, 10 пластин, делимые, с 10 винтами		RTB 2 - 6 I _{max} : 41A	10
		RTB 3 - 6	10
	
		RTB 10 - 6	...
Гребенчатая перемычка изолированная делимая, 10 контактов	2 контакта	EB 2 - 6 I _{max} : 32A	50
	3 контакта	EB 3 - 6 I _{max} : 32A	50
	изолированная делимая, 10 контактов	EB 10 - 6 I _{max} : 32A	50
Пластина для электрического разделения группы клемм		TS - KK 3	200
Маркировочная планка: 10 секций	Белый	ZB 6	100
	Синий	ZB 6 BU	100
	Оранжевый	ZB 6 OG	100
Габаритные размеры			
Ширина/Длина/Ширина пластины	мм	6.2 / 63.5 / 1.5	
Высота (U / G)	мм	47 / 49.5 / 54.5 / 52.5	
Данные в соответствии с GB30847/IEC947			
Сечение: одножильный/многожильный		0.2 – 6 / 0.2 - 4	
Макс. номин. ток / номин. напряж. / сечение	А / В / мм ²	32 / 690 / 4	
Макс. сечение с перемычкой (одножил/многожил)	мм ²	2.5 / 2.5	
Пиковое напряж./категория загрязненности	кВ / -	8 / 3	
Возможность подключения			
Многожил. провод с наконеч. без/со втулкой	мм ²	0.25 – 4.0 / 0.25 - 1.5	
Многопроводное соединение (2 провода с одинаковой площадью поперечного сечения)			
Сечение: одножильный/многожильный	мм ²	0.2 - 1.0 / 0.20 - 1.5	
Многожил. с наконеч. без /с пластик. втулкой	мм ²	0.25 - 1.5	
Провод с двойным наконечником и гильзами	мм ²	0.5 - 1.0	
Длина снятия изоляции	мм	8	
Размер винта		M 3	
Момент затяжки	Нм	0.6 - 0.8	
Изоляционный материал			
Класс воспламеняемости по GB30847/ UL94		V 0	
Индекс температурных данных	RTI / Ti	130 / 120	
Данные в соответствии с GB30847 / IEC947-1			
Номинальное напряжение / ток	GB: В / А	690 / 32	
Сертификация		IEC 60947-7-1 GB/T 14048.7	

1) Цвет используемых пластмассовых изделий и обозначение, см. на стр. 196.

Принципиальная электрическая схема



RTB ...-TWIN



RTB 4-TWIN



RTB 10-TWIN

Ширина 6.2

Ширина 10.2

Описание	Цвет ¹⁾	Тип	Кол-во в упак.	Тип	Кол-во в упак.
Клеммная колодка DIN-рейка:U/G	Серый	RTB 4-TWIN	40	RTB 10-TWIN	50
	Синий	RTB 4-TWIN BU	40	RTB 10-TWIN BU	50
	Оранжевый	RTB 4-TWIN OG	40	RTB 10-TWIN OG	50
Торцевая крышка		D-RTB 4-TWIN	100		
		D-RTB 4-TWIN BU	100		
		D-RTB 4-TWIN OG	100		
Винтовой мост: для перекрестного соединения, головки винтов с изолирующими колпаками, делимые, с 10 винтами (RUKKB3 для верхнего уровня FBI 10-5, для нижнего - FBRIN 10-5)		RTB 2 - 6 I _{max} : 32A	10	RTB 2 - 10 I _{max} : 76A	10
		RTB 3 - 6	10	RTB 3 - 10	10
	
		RTB 10 - 6	...	RTB 10 - 10	...
Гребенчатая перемычка изолированная делимая, 10 контактов	2 контакта	EB 2 - 6 I _{max} : 32A	50		
	3 контакта	EB 3 - 6 I _{max} : 32A	50		
	изолированная делимая, 10 контактов	EB 10 - 6 I _{max} : 32A	50		
Пластина для электрического разделения группы клемм		TS - K	200	TS - KK3	200
Гнездо тестового штекера		PSB 3 / 10 / 4	10	PSB 4 / 7 / 6	10
Маркировочная планка: 10 секций	Белый	ZB 6	100	ZB 10	100
	Синий	ZB 6 BU	100	ZB 10 BU	100
	Оранжевый	ZB 6 OG	100	ZB 10 OG	100
Габаритные размеры					
Ширина/Длина/Ширина пластины	мм	6.2 / 50.5 / 2.0		10.2 / 56.5 / -	
Высота (U7.5 / U10 / U15 / G)	мм	47 / 49.5 / 54.5 / 52.5		59 / 61.5 / 66.5 / 64	
Данные в соответствии с GB30847/IEC947					
Сечение: одножильный/многожильный	мм ²	0.2 – 4 / 0.2 – 4		0.5 – 16 / 0.5 – 10	
Макс. номин. ток / номин. напряж. / сечение	А / В / мм ²	32 / 500 / 4.0		76 / 800 / 16	
Макс. номин. ток / поперечное сечение	А / мм ²	-		-	
Макс. сечение с перемычкой (одножил/многожил)	мм ²	4.0 / 4.0		-	
Пиковое напряж./категория загрязненности	кВ / -	6 / 3		8 / 3	
Возможность подключения					
Многожил. провод с наконеч. без/со втулкой	мм ²	0.25 – 4.0 / 0.25 – 2.5		0.5 – 10.0 / 0.5 – 6	
Многопроводное соединение (2 провода с одинаковой площадью поперечного сечения)					
Общее сечение:					
Сечение: одножильный/многожильный	мм ²	0.2 – 1.5 / 0.20 – 1.5		0.5 – 4.0 / 0.5 – 4.0	
Многожил. провод с наконеч. без/со втулкой	мм ²	0.25 – 1.5		0.5 – 2.5	
Провод с двойным наконечником и гильзами	мм ²	0.5 – 1.5		0.5 – 4	
Сечение: одножильный/многожильный					
Многожил. провод с наконечником без гильзы	мм ²	-		-	
Провод с двойным наконечником и гильзами	мм ²	-		-	
	мм ²	-		-	
Длина снятия изоляции	мм	8		11	
Размер винта		M 3		M 4	
Момент затяжки	Нм	0.6 – 0.8		1.5 – 1.8	
Изоляционный материал					
Класс воспламеняемости по GB30847/UL94		V 0		V 0	
Индекс температурных данных	RTI / Ti	130 / 120		130 / 120	
Данные в соответствии с GB30847 / IEC947-1					
Номинальное напряжение / ток	GB: В / А	500 / 32		800 / 76	
Сертификация		IEC 60947-7-1 GB/T 14048.7		IEC 60947-7-1 GB/T 14048.7	

Принципиальная электрическая схема

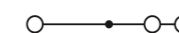

RTB 4-HE...

Клеммы с предохранителем /

Особенностью клеммной колодки предохранителя является рычаг отключения для предохранителей. Эти клеммные колодки выпускаются как со световым индикатором, так и без него. Световой индикатор на рычаге отключения содержит светодиоды для уровня напряжения 15-30В или лампы накаливания для уровня напряжения 110-250В. Индикатор сигнализирует о перегорании плавкого предохранителя.



RTB 4-HESI



RTB 4-HEDI

Размер плавких вставок: 5×20, 5×25.

Описание	Светодиоды Напряжение AC/DC Сила тока mA	Ширина 8.2		Ширина 8.2	
		Тип	Кол-во в упак.	Тип	Кол-во в упак.
Клемма с предохранителем DIN-рейка:U/G		RTB 4-HESI	50	RTB 4-HEDI	50
Клемма с предохранителем со световым индикатором для: 15 - 30	3.5 - 8.1	RTB 4-HESI LED 24	50		
Клемма с предохранителем со световым индикатором для: 110 - 250	0.5 - 1.0	RTB 4-HESI LED 250	50		
Торцевая крышка		D-RTB 4-HESI		D-RTB 4-HESI	
Гребенчатая перемычка	2 контакта	EBS 2 - 8	I _{max} : 32A 10	EBS 2 - 8	I _{max} : 32A 10
Гребенчатая перемычка	3 контакта	EBS 3 - 8	I _{max} : 32A 10	EBS 3 - 8	I _{max} : 32A 10
Изолированная делимая, 10 контактов		EBS 10 - 8	I _{max} : 32A 10	EBS 10 - 8	I _{max} : 32A 10
Соединительный штифт для соединения клемм с предохранителем, пластик, длина - 1 м		VS		VS	10
Маркировочная планка: 10 секций		Белый ZB 8 Синий ZB 8 BU Оранжевый ZB 8 OG	100 100 100	Белый ZB 8 Синий ZB 8 BU Оранжевый ZB 8 OG	100 100 100
Габаритные размеры					
Ширина/Длина/Ширина пластины	мм	8.2 / 72.5		8.2 / 72.5	
Высота (U7.5 / U10 / U15 / G)	мм	56.5 / 59 / 64 / 61.5		56.5 / 59 / 64 / 61.5	
Данные в соответствии с GB30847/IEC947					
Сечение: одножильный/многожильный	мм ²	0.2 - 4 / 0.2 - 4		0.2 - 4 / 0.2 - 4	
Тип / Размер предохранителя		G / 5 × 20		G / 5 × 20	
Макс. номин. ток / номин. напряж. / сечение	A / B	6.3 / 500		16 / 500	
Макс. сечен. с перемычкой (одножил/многожил)	мм ²	4 / 4		4 / 4	
Пиковое напряж./категория загрязненности	кВ / -	6 / 3		6 / 3	
Возможность подключения					
Многожил. провод с наконеч. без/со втулкой	мм ²	0.25 - 4 / 0.25 - 4		0.25 - 4 / 0.25 - 4	
Многопроводное соединение (2 провода с одинаковой площадью поперечного сечения)					
Сечение: одножильный/многожильный	мм ²	0.20 - 1.5 / 0.2 - 1.5		0.20 - 1.5 / 0.2 - 1.5	
Многожил. провод с наконечником без гильзы	мм ²	0.25 - 1.5		0.25 - 1.5	
Провод с двойным наконечником и гильзами	мм ²	0.50 - 1.5		0.50 - 1.5	
Длина снятия изоляции	мм	8		8	
Размер винта / Момент затяжки	Нм	M 3 / 0.6 - 0.8		M 3 / 0.6 - 0.8	
Изоляционный материал					
Класс воспламеняемости по GB30847/UL94		V0		V0	
Индекс температурных данных	RTI / Ti	130 / 120		130 / 120	
Данные в соответствии с GB30847 / IEC947-1					
Номинальное напряжение / ток	GB: B / A	500 / 6.3		500 / 16	
Сертификация		IEC 60947-7-1 GB/T 14048.7		IEC 60947-7-1 GB/T 14048.7	

Примечание
Клеммная колодка предохранителя типа "G" должна выбираться исходя из максимального энергопотребления (самонагрев) и тщательно определять степень нагрева прилагаемой клеммной колодки предохранителя в соответствии с условиями использования и способом установки. Более высокая температура окружающей среды приведет к дополнительной нагрузке на предохранитель, в этом случае следует соответствующим образом учитывать номинальный рабочий ток.

Принципиальная электрическая схема

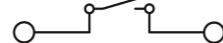
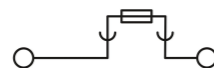

RTB 6-RTK/S

Измерительная клемма с ползунковым размыкателем

Клеммы для всех тестовых соединений во вторичных цепях трансформаторов. Клемма оснащена контрольным гнездом с обеих сторон от зоны размыкания, которое может использоваться для параллельного подключения соседних клемм. Тестовый штекер вставляется непосредственно в контрольные гнезда с внутренним диаметром 4 мм.

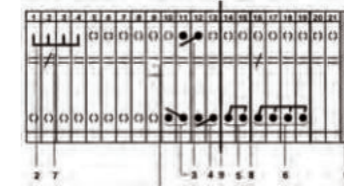

в открытом состоянии



RTB 6-RTK/S

Для схемы тестирования трансформатора тока необходимы только две клеммные колодки. Это означает меньшее количество клемм и меньшее пространство, требуемое по сравнению со схемой, использующей проходные клеммы. Дополнительные преимущества: принадлежности легко монтируются, отличная четкость схемы, удобное обращение.

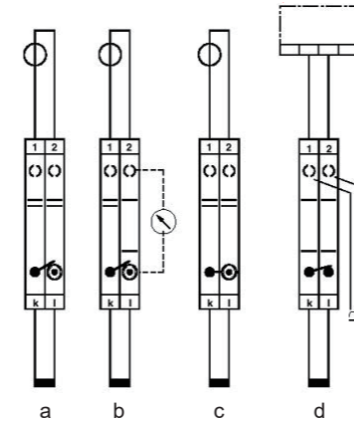

Простая схема проверки трансформатора тока:
a = нормальная работа
b = проверка измеряемых значений
c = закорачивание ТТ
d = проверка реле

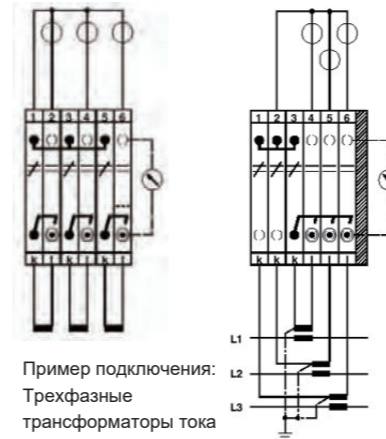

Пример подключения: Трехфазные трансформаторы тока

Пример подключения: Связанные трехфазные трансформаторы тока

Описание	Цвет ¹⁾	Ширина 8.2	
		Тип	Кол-во в упак.
Клеммная колодка DIN-рейка:U/G	Серый Синий Красный Желтый	RTB 6-RTK/S RTB 6-RTK/S BU RTB 6-RTK/S RD RTB 6-RTK/S YE	50 50 50 50
Торцевая крышка		D-RTB 6-RTK D-RTB 6-RTK BU D-RTB 6-RTK RD	100 100 100
Винтовой мост: для перекрестного соединения в центре клеммы, головки винтов с изолирующими колпачками, 10 пластин, делимые, с 10 винтами		RB 2-RTK/S I _{max} : 45A RB 3-RTK/S ... RB 10-RTK/S	10 10
Коммутационная перемычка: для 3-х контактного закорачивания связанных трансформаторов тока, для правой стороны, с 2 или 4 винтами		USB 2-RTK/S I _{max} : 39A USB 4-RTK/S I _{max} : 39A	10 10
Коммутационная перемычка: для 3-х контактного закорачивания связанных трансформаторов тока, для правой стороны, с 2 или 4 винтами		ASB 2-RTK/S I _{max} : 39A	10
Коммутационная перемычка: для 3-х контактного закорачивания связанных трансформаторов тока, для правой стороны, с 2 или 4 винтами		SB 2-RTK/S I _{max} : 39A SB 4-RTK/S I _{max} : 39A	10 10
Разделительная пластина, для электрического разделения соседних перемычек по центру клеммы, ширина 0,8 мм		TS - RTK	100
Разделительная пластина, для визуального и электрического разделения клеммных групп, ширина 0,8 мм		ATS-RTK	100
Маркировочная планка: 10 секций	Белый Синий Оранжевый	ZB 8 ZB 8 BU ZB 8 OG	100 100 100
Габаритные размеры			
Ширина/Длина/Ширина пластины	мм	8.2 / 72 / 2.2	
Высота (U7.5 / U10 / U15 / G)		51.5 / 54 / 59 / 56	
Данные в соответствии с GB30847/IEC947			
Макс. номин. ток / номин. напряж. / сечение		57 / 400 / 6	
Макс. сечение с перемычкой (одножил/многожил)		0.5 - 10 / 0.5 - 6	
Пиковое напряж./категория загрязненности	кВ / -	6 / 3	
Возможность подключения			
Многожил. провод с наконеч. без/со втулкой	мм ²	0.5 - 6 / 0.5 - 4	
Многопроводное соединение (2 провода с одинаковой площадью поперечного сечения)			
Сечение: одножильный/многожильный	мм ²	0.5 - 2.5 / 0.5 - 4	
Многожил. провод с наконеч. без/со втулкой	мм ²	0.5 - 4	
Провод с двойным наконечником и гильзами	мм ²	0.5 - 4	
Длина снятия изоляции	мм	13	
Размер винта		M 4 / 1.2 - 1.5	
Момент затяжки	Нм	M 3 / 0.6 - 0.8	
Изоляционный материал			
Класс воспламеняемости по GB30847/UL94		V 0	
Индекс температурных данных	RTI / Ti	130 / 120	
Данные в соответствии с GB30847 / IEC947-1			
Номинальное напряжение / ток	GB: B / A	400 / 57	
Сертификация		IEC 60947-7-1 GB/T 14048.7	
Принципиальная электрическая схема			

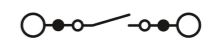

Серия RNS

Клеммы пружинные

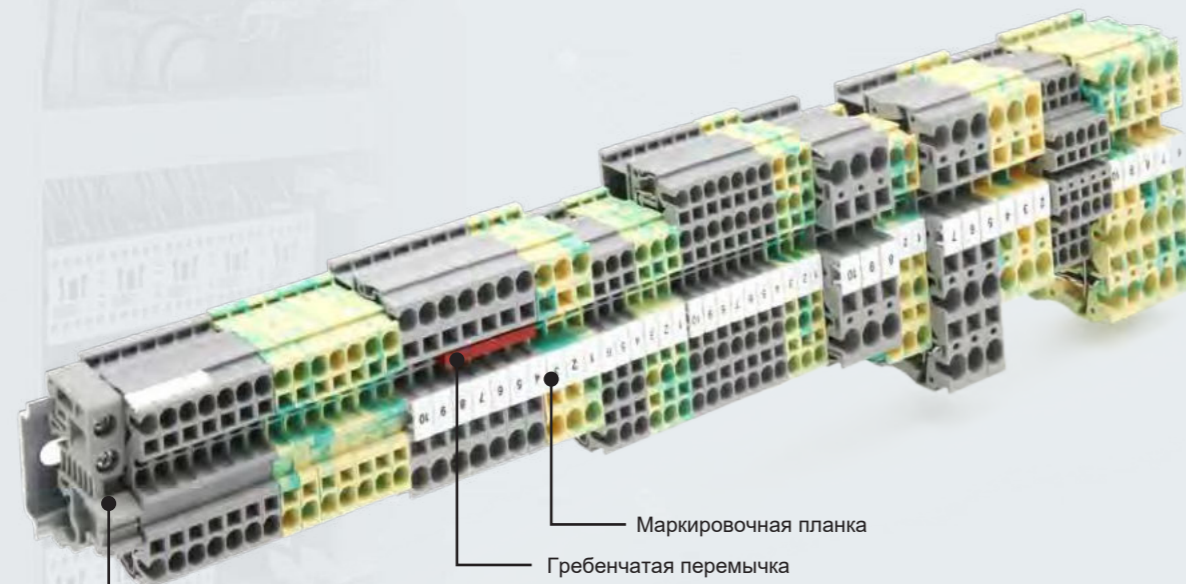

RNS

Проходные клеммы пружинные



RNS 1,5



RNS 2,5

Компактный дизайн и способ подключения сверху экономят место, удобны для подключения в узком пространстве. В соединители можно установить проводник (номинального сечения) с пластиковыми втулками. Два ряда мест для перемычек можно сэкономить место в распределении питания, а также для подключения испытательных принадлежностей.

Описание	Цвет ¹⁾	Тип	Ширина 4.2		Ширина 5.2	
			Кол-во в упак.	Тип	Кол-во в упак.	
Клемная колодка DIN-рейка:U	Серый	RNS 1,5	100	RNS 2,5	100	
	Синий	RNS 1,5 BU	100	RNS 2,5 BU	100	
	Оранжев.	RNS 1,5 OG	100	RNS 2,5 OG	100	
	Красн.	RNS 1,5 RD	100	RNS 2,5 RD	100	
Торцевая крышка		D-RNS 2,5	100	D-RNS 2,5	100	
		D-RNS 2,5 BU	100	D-RNS 2,5 BU	100	
Перемычка: для перекрестного соединения в центре клеммы		FBS 2 - 4 I _{max} : 17.5A	100	FBS 2 - 5 I _{max} : 24A	100	
			
		FBS 10 - 4 I _{max} : 17.5A		FBS 10 - 5		
Пластина для электрического разделения группы клемм, Ширина 1,5 мм		ATP - RNS 4		ATP - RNS 4		
Маркировочная планка: 10 секций		ZB 4		ZB 5 UC-TMF 5		
Габаритные размеры: Ширина/						
Длина/Ширина пластины	мм	4.2 / 48.5 / 2.2		5.2 / 48.5 / 2.2		
Высота (U7.5)	мм	36.5		36.5		
Данные в соответствии с GB30847/IEC60947-7-1						
Сечение: одножильный/многожильный	мм ²	0.08 - 1.5 / 0.08 - 1.5		0.08 - 4 / 0.08 - 2.5		
Макс.номин.ток / номин.напряж. / сечение	A / V / мм ²	17.5/500/1.5		24/800/2.5		
Пиковое напряж./категория загрязненности	кВ / -	6 / 3		6 / 3		
Возможность подключения						
Многожил. провод с наконеч. с/без втулки	мм ²	0.14 - 1.5 / 0.14 - 1.5		0.14 - 2.5 / 0.14 - 2.5		
Многопроводное соединение (2 провода с одинаковой площадью поперечного сечения)						
Сечение: одножильный/многожильный	мм ²	0.14 - 0.75 / 0.14 - 0.75		0.20 - 1.5 / 0.25 - 1.5		
Многожил. провод с наконечником без гильзы	мм ²	0.25 - 0.75		0.25 - 1.5		
Провод с двойным наконечником и гильзами	мм ²	0.50		0.50		
Длина снятия изоляции	мм	9		9		
Изоляционный материал	PA			PA		
Класс воспламеняемости по GB30847/UL94	V 0			V 0		
Сертификация		IEC 60947-7-1 GB/T 14048.7		IEC 60947-7-1 GB/T 14048.7		

1) Цвет используемых пластмассовых изделий и обозначение, см. на стр. 196.

Принципиальная электрическая схема

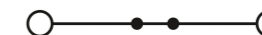

RNS

Проходные клеммы пружинные



RNS 4



RNS 6

Описание	Цвет ¹⁾	Ширина 6.2		Ширина 8.2	
		Тип	Кол-во в упак.	Тип	Кол-во в упак.
Клеммная колодка DIN-рейка:U	Серый Синий Оранжев. Красн.	RNS 4 RNS 4 BU RNS 4 OG RNS 4 RD	100 100 100 100	RNS 6 RNS 6 BU RNS 6 OG RNS 6 RD	60 60 60 60
Торцевая крышка		D-RNS 4 D-RNS 4 BU	100 100	D-RNS 6 D-RNS 6 BU	100 100
Перемычка: для перекрестного соединения в центре клеммы		FBS 2 - 6 I _{max} : 32A ... FBS 10 - 6 I _{max} : 32A	100	FBS 2 - 8 I _{max} : 41A ... FBS 10 - 8 I _{max} : 41A	100
Пластина для электрического разделения группы клемм, Ширина 1,5 мм		ATP – RNS 4	100	ATP – RNS 6	100
Маркировочная планка: 10 секций		ZB 6 UC-TMF 6	100	ZB 8 UC-TMF 8	100
Габаритные размеры:					
Ширина/Длина/Ширина пластины	мм	6.2 /56 /2.2		8.2 /69.5 /2.2	
Высота (U7.5)	мм	36.5		43.5	
Данные в соответствии с GB30847/IEC60947-7-1					
Сечение: одножильный/многожильный Макс. номин. ток / номин. напряж. / сечение	мм ² А /В /мм ²	0.08 -6 /0.08 -4 32 / 800 /4		0.2 -10 /0.2 -6 41 /1000 /6	
Пиковое напряж./категория загрязненности	кВ / -	8 / 3		8/ 3	
Возможность подключения					
Многожил. провод с наконеч. с/без втулки	мм ²	0.14 -4 / 0.14 - 4		0.25 -6 / 0.25 -6	
Многопроводное соединение (2 провода с одинаковой площадью поперечного сечения)					
Сечение: одножильный/многожильный	мм ²	0.2 -2.5 / 0.2 -2.5		0.5 -4 /0.5 -4	
Многожил. провод с наконечником без гильзы	мм ²	0.2 -2.5		0.5 -4	
Провод с двойным наконечником и гильзами	мм ²	0.5 -1		0.5 -1.5	
Длина снятия изоляции	мм	10		12	
Изоляционный материал		PA		PA	
Класс воспламеняемости по GB30847/UL94		V 0		V 0	
Сертификация		IEC 60947-7-1 GB/T 14048.7		IEC 60947-7-1 GB/T 14048.7	

1) Цвет используемых пластмассовых изделий и обозначение, см. на стр. 196.

Принципиальная электрическая схема



RNS

Проходные клеммы пружинные



RNS 10



RNS 16

Описание	Цвет ¹⁾	Ширина 10.2		Ширина 12.2	
		Тип	Кол-во в упак.	Тип	Кол-во в упак.
Клеммная колодка DIN-рейка:U	Серый Синий Оранжев. Красн.	RNS 10 RNS 10 BU RNS 10 OG RNS 10 RD	25 25 25 25	RNS 16 RNS 16 BU RNS 16 OG RNS 16 RD	20 20 20 20
Торцевая крышка		D-RNS 10 D-RNS 10 BU	100 100	D-RNS 16 D-RNS 16 BU	100 100
Перемычка: для перекрестного соединения в центре клеммы		FBS 2 - 10 I _{max} : 57A ... FBS 10 - 10 I _{max} : 57A	100	FBS 2 - 12 I _{max} : 76A ... FBS 10 - 12 I _{max} : 76A	100
Пластина для электрического разделения группы клемм, Ширина 1,5 мм		ZB 10		ZB 12	
Маркировочная планка: 10 секций		ZB 10		ZB 12	
Габаритные размеры:					
Ширина/Длина/Ширина пластины	мм	10.2 /71.5 /2.2		12.2 / 80 /2.2	
Высота (U7.5)	мм	50.3		51.5	
Данные в соответствии с GB30847/IEC60947-7-1					
Сечение: одножильный/многожильный Макс. номин. ток / номин. напряж. / сечение	мм ² А /В /мм ²	0.2 -16 /0.2 -10 57 /1000 /10		0.2 -25 /0.2 -16 76 /1000 /16	
Пиковое напряж./категория загрязненности	кВ / -	8/3		8/ 3	
Возможность подключения					
Многожил. провод с наконеч. с/без втулки	мм ²	0.25 -10 / 0.25 -10		0.25 -16 /0.25 -16	
Многопроводное соединение (2 провода с одинаковой площадью поперечного сечения)					
Сечение: одножильный/многожильный	мм ²	0.2 -10/ 0.2 - 10		0.5 -16 / 0.5 -16	
Многожил. провод с наконечником без гильзы	мм ²	0.2 -6		0.5 -10	
Провод с двойным наконечником и гильзами	мм ²	1.5 -2.5		1.5 -4	
Длина снятия изоляции	мм	18		18	
Изоляционный материал		PA66		PA66	
Класс воспламеняемости по GB30847/UL94		V 0		V 0	
Сертификация		IEC 60947-7-1 GB/T 14048.7		IEC 60947-7-1 GB/T 14048.7	

1) Цвет используемых пластмассовых изделий и обозначение, см. на стр. 196.

Принципиальная электрическая схема



RNS...-TWIN

Клеммы пружинные

3 контакта



RNS 1,5-TWIN



RNS 2,5-TWIN

Описание	Цвет ¹⁾	Тип	Ширина 4.2		Ширина 5.2	
			Кол-во в упак.	Тип	Кол-во в упак.	
Клеммная колодка DIN-рейка:U	Серый Синий Оранжев. Красн.	RNS 1,5-TWIN RNS 1,5-TWIN BU RNS 1,5-TWIN OG RNS 1,5-TWIN RD	100 100 100 100	RNS 2,5-TWIN RNS 2,5-TWIN BU RNS 2,5-TWIN OG RNS 2,5-TWIN RD	100 100 100 100	
Торцевая крышка		D-RNS 2,5-TWIN D-RNS 2,5-TWIN BU	100 100	D-RNS 2,5-TWIN D-RNS 2,5-TWIN BU	100 100	
Перемычка: для перекрестного соединения в центре клеммы		FBS 2 - 4 I _{max} : 17.5A ... FBS 10 - 4 I _{max} : 17.5A	100	FBS 2 - 5 I _{max} : 24A ... FBS 10 - 5 I _{max} : 24A	100	
Пластина для электрического разделения группы клемм, Ширина 1,5 мм		ATP – RNS-TWIN	100	ATP – RNS-TWIN	100	
Маркировочная планка: 10 секций		ZB 4	100	ZB 5 UC-TMF 5	100	
Габаритные размеры: Ширина/ Длина/Ширина пластины Высота (U7.5)	мм мм	4.2 /60.5 /2.2 36.5		5.2 /60.5 /2.2 36.5		
Данные в соответствии с GB30847/IEC60947-7-1						
Сечение: одножильный/многожильный	мм ²	0.08 -1.5 /0.08 -1.5		0.2 -4 /0.2 -2.5		
Макс. номин. ток / номин. напряж. / сечение A /В /мм ²		17.5 ²⁾ /500 /1.5		24 ²⁾ /800 /2.5		
Пиковое напряж./категория загрязненности	кВ / -	6 / 3		6 / 3		
Возможность подключения						
Многожил. провод с наконеч. с/без втулки	мм ²	0.14 -1.5 / 0.14 -1.5		0.14 -2.5 /0.14 -2.5		
Многопроводное соединение (2 провода с одинаковой площадью поперечного сечения)						
Сечение: одножильный/многожильный	мм ²	0.14 -0.75 / 0.14 - 0.75		0.20 -1.5 / 0.25 -1.5		
Многожил. провод с наконечником без гильзы	мм ²	0.25 -0.75		0.25 -1.5		
Провод с двойным наконечником и гильзами	мм ²	0.5		0.5		
Длина снятия изоляции	мм	10		10		
Изоляционный материал		PA		PA		
Класс воспламеняемости по GB30847/UL94		V 0		V 0		
Сертификация		IEC 60947-7-1 GB/T 14048.7		IEC 60947-7-1 GB/T 14048.7		

1) Цвет используемых пластмассовых изделий и обозначение, см. на стр. 196.
2) Максимальный ток нагрузки не должен превышать суммарный ток всех подключенных проводов.

Принципиальная электрическая схема



RNS...-TWIN

Клеммы пружинные

3 контакта



RNS 4-TWIN



RNS 6-TWIN

Описание	Цвет ¹⁾	Тип	Ширина 6.2		Ширина 8.2	
			Кол-во в упак.	Тип	Кол-во в упак.	
Клеммная колодка DIN-рейка:U	Серый Синий Оранжев. Красн.	RNS 4-TWIN RNS 4-TWIN BU RNS 4-TWIN OG RNS 4-TWIN RD	70 70 70 70	RNS 6-TWIN RNS 6-TWIN BU RNS 6-TWIN OG RNS 6-TWIN RD	50 50 50 50	
Торцевая крышка		D-RNS 4-TWIN D-RNS 4-TWIN BU	100 100	D-RNS 6-TWIN D-RNS 6-TWIN BU	100 100	
Перемычка: для перекрестного соединения в центре клеммы		FBS 2 - 6 I _{max} : 32A ... FBS 10 - 6 I _{max} : 32A	100	FBS 2 - 8 I _{max} : 41A ... FBS 10 - 8 I _{max} : 41A	100	
Пластина для электрического разделения группы клемм, Ширина 1,5 мм		ATP – RNS-TWIN	100	ATP – RNS-TWIN	100	
Маркировочная планка: 10 секций		ZB 6 UC-TMF 6	100	ZB 8 UC-TMF 8	100	
Габаритные размеры: Ширина/ Длина/Ширина пластины Высота (U7.5)	мм мм	6.2 / 71.5 /2.2 36.5		8.2 / 90.5 /2.2 43.5		
Данные в соответствии с B30847/IEC60947-7-1						
Сечение: одножильный/многожильный	мм ²	0.08 -6 /0.08 -4		0.2 -10 /0.2 -6		
Макс. номин. ток / номин. напряж. / сечение A /В /мм ²		32 ²⁾ /800 /4		41 ²⁾ /1000 /6		
Пиковое напряж./категория загрязненности	кВ / -	8 / 3		8 / 3		
Возможность подключения						
Многожил. провод с наконеч. с/без втулки	мм ²	0.14 -4 / 0.14 -4		0.25 -6 /0.25 -6		
Многопроводное соединение (2 провода с одинаковой площадью поперечного сечения)						
Сечение: одножильный/многожильный	мм ²	0.2 -4 / 0.2 -4		0.5 -6 / 0.5 -6		
Многожил. провод с наконечником без гильзы	мм ²	0.2 -2.5		0.5 -4		
Провод с двойным наконечником и гильзами	мм ²	0.5-1		0.50-1.5		
Длина снятия изоляции	мм	10		12		
Изоляционный материал		PA		PA		
Класс воспламеняемости по GB30847/UL94		V 0		V 0		
Сертификация		IEC 60947-7-1 GB/T 14048.7		IEC 60947-7-1 GB/T 14048.7		

1) Цвет используемых пластмассовых изделий и обозначение, см. на стр. 196.
2) Максимальный ток нагрузки не должен превышать суммарный ток всех подключенных проводов.

Принципиальная электрическая схема



RNS...-QUATTRO



С помощью втычной перемычки FBS...можно подключить к любому количеству клемм, компактный распределитель потенциала, двойное соединение позволяет подключить четыре провода к одному потенциалу.



RNS 1,5-QUATTRO



RNS 2,5-QUATTRO

Описание	Цвет ¹⁾	Тип	Ширина 4.2		Ширина 5.2	
			Кол-во в упак.	Тип	Кол-во в упак.	
Клеммная колодка DIN-рейка:U	Серый Синий Оранжев. Красн.	RNS 1,5-QUATTRO RNS 1,5-QUATTRO BU RNS 1,5-QUATTRO OG RNS 1,5-QUATTRO RD	50 50 50 50	RNS 2,5-QUATTRO RNS 2,5-QUATTRO BU RNS 2,5-QUATTRO OG RNS 2,5-QUATTRO RD	100 100 100 100	
Торцевая крышка		D-RNS 2,5-QUATTRO D-RNS 2,5-QUATTRO BU	100 100	D-RNS 2,5-QUATTRO D-RNS 2,5-QUATTRO BU	100 100	
Перемычка: для перекрестного соединения в центре клеммы		FBS 2 - 4 I _{max} : 17.5A ... FBS 10 - 4 I _{max} : 17.5A	100	FBS 2 - 5 I _{max} : 24A ... FBS 10 - 5 I _{max} : 24A	100	
Пластина для электрического разделения группы клемм, Ширина 1,5 мм		ATP -RNS -QUATTRO	100	ATP -RNS-QUATTRO	100	
Маркировочная планка: 10 секций		ZB 4	100	ZB 5 UC-TMF 5	100	
Габаритные размеры:						
Ширина/Длина/Ширина пластины	мм	4.2/72 /2.2		5.2 /72 /2.2		
Высота (U7.5)	мм	36.5		36.5		
Данные в соответствии с В30847/IEC60947-7-1						
Сечение: одножильный/многожильный	мм ²	0.08 -1.5 /0.08 -1.5		0.08 - 4 /0.08 -2.5		
Макс. номин. ток / номин. напряж. / сечение А /В /мм ²		17.5 ²⁾ /500 /1.5		24 ²⁾ /800 /2.5		
Пиковое напряж./категория загрязненности	кВ / -	6 / 3		6/ 3		
Возможность подключения						
Многожил. провод с наконеч. с/без втулки	мм ²	0.14 -1.5 / 0.14 -1.5		0.14 -2.5 /0.14 -2.5		
Многопроводное соединение (2 провода с одинаковой площадью поперечного сечения)						
Сечение: одножильный/многожильный	мм ²	0.14 -0.75 / 0.14 - 0.75		0.20 -1.5 / 0.25 -1.5		
Многожил. провод с наконечником без гильзы	мм ²	0.25 -0.75		0.25 -1.5		
Провод с двойным наконечником и гильзами	мм ²	0.5		0.5		
Длина снятия изоляции	мм	10		10		
Изоляционный материал		PA		PA		
Класс воспламеняемости по GB30847/UL94		V 0		V 0		
Сертификация		IEC 60947-7-1 GB/T 14048.7		IEC 60947-7-1 GB/T 14048.7		

1) Цвет используемых пластмассовых изделий и обозначение, см. на стр. 196.
2) Максимальный ток нагрузки не должен превышать суммарный ток всех подключенных проводов.

Принципиальная электрическая схема

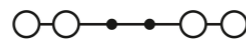
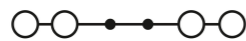

RNS...-QUATTRO



RNS 4-QUATTRO

Описание	Цвет ¹⁾	Тип	Ширина 6.2	
			Кол-во в упак.	Тип
Клеммная колодка DIN-рейка:U	Серый Синий Оранжев. Красн.	RNS 4-QUATTRO RNS 4-QUATTRO BU RNS 4-QUATTRO OG RNS 4-QUATTRO RD	60 60 60 60	
Торцевая крышка		D-RNS 4-QUATTRO D-RNS 4-QUATTRO BU	100 100	
Перемычка: для перекрестного соединения в центре клеммы		FBS 2 - 6 I _{max} : 32A ... FBS 10 - 6 I _{max} : 32A	100	
Пластина для электрического разделения группы клемм, Ширина 1,5 мм		ATP - RNS 4-QUATTRO	100	
Маркировочная планка: 10 секций		ZB 6 UC-TMF 6	100	
Габаритные размеры:				
Ширина/Длина/Ширина пластины	мм	6.2 /87 /2.2		
Высота (U7.5)	мм	36.5		
Данные в соответствии с GB30847/IEC60947-7-1				
Сечение: одножильный/многожильный	мм ²	0.08 -6 /0.08 -4		
Макс. номин. ток / номин. напряж. / сечение А /В /мм ²		32 ²⁾ /800 /4		
Пиковое напряж./категория загрязненности	кВ / -	8 / 3		
Возможность подключения				
Многожил. провод с наконеч. с/без втулки	мм ²	0.14 -4 / 0.14 -4		
Многопроводное соединение (2 провода с одинаковой площадью поперечного сечения)				
Сечение: одножильный/многожильный	мм ²	0.2 -2 / 0.2 - 2		
Многожил. провод с наконечником без гильзы	мм ²	0.2 -2.5		
Провод с двойным наконечником и гильзами	мм ²	0.5-1		
Длина снятия изоляции	мм	10		
Изоляционный материал		PA		
Класс воспламеняемости по GB30847/UL94		V 0		
Сертификация		IEC 60947-7-1 GB/T 14048.7		

1) Цвет используемых пластмассовых изделий и обозначение, см. на стр. 196.
2) Максимальный ток нагрузки не должен превышать суммарный ток всех подключенных проводов.

Принципиальная электрическая схема



RNSTB

Клеммы пружинные 2 уровня

По сравнению с одноуровневыми, двухуровневые можно разделить на верхний уровень и нижний уровень с различными значениями электричества, а пространство сократится на 50%. Верхний и нижний уровни серии RNSTB могут быть соединены вставленным мостом FBS



RNSTB 2,5



RNSTB 4

Описание	Цвет ¹⁾	Тип	Ширина 5.2		Ширина 6.2	
			Кол-во в упак.	Тип	Кол-во в упак.	Тип
Клеммная колодка	Серый	RNSTB 2,5	100	RNSTB 4	50	
DIN-рейка:U	Синий	RNSTB 2,5 BU	100	RNSTB 4 BU	50	
Серый (соединен внутри для соединения верхним и нижним уровнями)	Оранжевый	RNSTB 2,5 OG	100	RNSTB 4 OG	50	
		RNSTB 2,5-PV	100	RNSTB 4-PV	50	
Торцевая крышка		D-RNSTB 2,5	100	D-RNSTB 4	100	
		D-RNSTB 2,5 BU	100	D-RNSTB 4 BU	100	
Перемычка: для перекрестного соединения в центре клеммы		FBS 2 - 5 Imax: 24A	100	FBS 2 - 6 Imax: 32A	100	
			
		FBS 10 - 5 Imax: 24A		FBS 10 - 6 Imax: 32A		
Пластина для электрического разделения группы клемм, Ширина 1,5 мм		ATP – RNSTB 4	100	ATP – RNSTB 4	100	
Маркировочная скоба: для двухслойной клеммы, WFB		RSTP2-5	100	RSTP2-6	100	
Маркировочная планка: 10 секций		UC-TMF 5		UC-TMF 6		
Габаритные размеры: Ширина/Длина/Ширина пластины						
	мм	5.2 / 67.5 /2.0		6.2 / 83.5 /2.0		
Высота (U7.5)	мм	47.5		47.5		
Данные в соответствии с GB30847/IEC60947-7-1						
Сечение: одножильный/многожильный	мм ²	0.08 -4 /0.08 -2.5		0.08 -6 /0.08 -4		
Макс. номин. ток / номин. напряж. / сечение	А /В /мм ²	22 /500 /2.5		30 /500 /4		
Пиковое напряж./категория загрязненности	кВ / -	6 /3		6 /3		
Возможность подключения						
Многожил. провод с наконеч. с/без втулки	мм ²	0.25 -2.5 /0.25 -2.5		0.25 -4 /0.25 -4		
Многопроводное соединение (2 провода с одинаковой площадью поперечного сечения)						
Сечение: одножильный/многожильный	мм ²	0.14 -1.5 /0.14 - 1.5		0.25 -4 /0.25 -4		
Многожил. провод с наконечником без гильзы	мм ²	0.25 -1.5		0.25 -2.5		
Провод с двойным наконечником и гильзами	мм ²	0.50 -1.5		0.5-1		
Длина снятия изоляции						
	мм	10		10		
Изоляционный материал						
		PA		PA		
Класс воспламеняемости по GB30847/UL94						
		V 0		V 0		
Сертификация						
		IEC 60947-7-1 GB/T 14048.7		IEC 60947-7-1 GB/T 14048.7		

1) Цвет используемых пластмассовых изделий и обозначение, см. на стр. 196.

Принципиальная электрическая схема



RNS...-PE

Клеммы пружинные заземляющие

Крепление на монтажной рейке DIN обеспечивает надежное механическое и электрическое соединение. RNS...PE соответствует стандарту IEC60947-7-2



RNS 1,5-PE



RNS 2,5-PE

Описание	Цвет ¹⁾	Тип	Ширина 4.2		Ширина 5.2	
			Кол-во в упак.	Тип	Кол-во в упак.	Тип
Клеммная колодка	Желтый/зеленый	RNS 1,5-PE	100	RNS 2,5-PE	100	
DIN-рейка:U						
Торцевая крышка	Серый	D-RNS 1,5	100	D-RNS 2,5	100	
Маркировочная планка: 10 секций		ZB 4	100	ZB 5 UC-TMF 5	100	
Габаритные размеры:						
Ширина/Длина/Ширина пластины	мм	4.2 /48.5 /2.2		5.2 /48.5 /2.2		
Высота (U7.5)	мм	36.5		36.5		
Данные в соответствии с GB30847/IEC60947-7-1						
Сечение: одножильный/многожильный	мм ²	0.08 -1.5 /0.08 -1.5		0.08 -4 /0.08 -2.5		
Макс. номин. ток / номин. напряж. / сечение	А /В /мм ²	- /- /1.5		- /- /2.5		
Пиковое напряж./категория загрязненности	кВ / -	6 /3		6 /3		
Возможность подключения						
Многожил. провод с наконеч. с/без втулки	мм ²	0.14 -1.5 /0.14 -1.5		0.14 -2.5 /0.14 -2.5		
Многопроводное соединение (2 провода с одинаковой площадью поперечного сечения)						
Сечение: одножильный/многожильный	мм ²	0.14 -0.75 /0.14 - 0.75		0.20 -1.5 /0.25 -1.5		
Многожил. провод с наконечником без гильзы	мм ²	0.25 -0.75		0.25 -1.5		
Провод с двойным наконечником и гильзами	мм ²	0.5		0.5		
Длина снятия изоляции						
	мм	10		10		
Изоляционный материал						
		PA		PA		
Класс воспламеняемости по GB30847/UL94						
		V 0		V 0		
Сертификация						
		IEC 60947-7-2 GB/T 14048.8		IEC 60947-7-2 GB/T 14048.8		

1) Цвет используемых пластмассовых изделий и обозначение, см. на стр. 196.

Принципиальная электрическая схема



RNS...-PE

Клеммы пружинные заземляющие



RNS 4-PE



RNS 6-PE

Описание	Цвет ¹⁾	Тип	Ширина 6.2		Ширина 8.2	
			Кол-во в упак.	Тип	Кол-во в упак.	Тип
Клеммная колодка DIN-рейка:U	Желтый/зеленый	RNS 4-PE	100	RNS 6-PE	60	
Торцевая крышка	Серый	D-RST 4	100	D-RST 6	100	
Маркировочная планка: 10 секций		ZB 6 UC-TMF 6	100	ZB 8 UC-TMF 8	100	
Габаритные размеры:						
Ширина/Длина/Ширина пластины	мм	6.2 /56 /2.2		8.2 /69.5 /2.2		
Высота (U7.5)	мм	36.5		43.5		
Данные в соответствии с GB30847/IEC60947-7-1						
Сечение: одножильный/многожильный	мм ²	0.08 -6 /0.08 -4		0.2 -10 /0.2 -6		
Макс. номин. ток / номин. напряж. / сечение	А /В /мм ²	- /- /4		- /- /6		
Пиковое напряж./категория загрязненности	кВ / -	8 / 3		8 /3		
Возможность подключения						
Многожил. провод с наконеч. с/без втулки	мм ²	0.14 -4 /0.14 -4		0.25 -6 /0.25 -6		
Многопроводное соединение (2 провода с одинаковой площадью поперечного сечения)						
Сечение: одножильный/многожильный	мм ²	0.2 -1.5 /0.2 - 1.5		0.2 -2.5 /0.2 -2.5		
Многожил. провод с наконечником без гильзы	мм ²	0.2 -2.5		0.5 -4		
Провод с двойным наконечником и гильзами	мм ²	0.50 -1		0.50 -1.5		
Длина снятия изоляции	мм	10		12		
Изоляционный материал		PA		PA		
Класс воспламеняемости по GB30847/UL94		V 0		V 0		
Сертификация		IEC 60947-7-2 GB/T 14048.8		IEC 60947-7-2 GB/T 14048.8		

1) Цвет используемых пластмассовых изделий и обозначение, см. на стр. 196.

Принципиальная электрическая схема

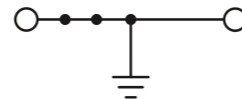
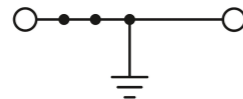

RNS...-PE

Клеммы пружинные заземляющие



RNS 10-PE



RNS 16-PE

Описание	Цвет ¹⁾	Тип	Ширина 10.2		Ширина 12.2	
			Кол-во в упак.	Тип	Кол-во в упак.	Тип
Клеммная колодка DIN-рейка:U	Желтый/зеленый	RNS 10-PE	25	RNS 16-PE	20	
Торцевая крышка	Серый	D-RNS 10	100	D-RNS 16	100	
Маркировочная планка: 10 секций		ZB 10	100	ZB 12	100	
Габаритные размеры:						
Ширина/Длина/Ширина пластины	мм	10.2 /71.5 /2.2		12.2 /80 /2.2		
Высота (U7.5)	мм	50.3		51.5		
Данные в соответствии с GB30847/IEC60947-7-1						
Сечение: одножильный/многожильный	мм ²	0.2 -16 /0.2-10		0.2-25/0.2 -16		
Макс. номин. ток / номин. напряж. / сечение	А /В /мм ²	- /- /10		- /- /16		
Пиковое напряж./категория загрязненности	кВ / -	8/3		8 /3		
Возможность подключения						
Многожил. провод с наконеч. с/без втулки	мм ²	0.25 -10 /0.25 -10		0.25 -16 /0.25 -16		
Многопроводное соединение (2 провода с одинаковой площадью поперечного сечения)						
Сечение: одножильный/многожильный	мм ²	0.2 - 4 /0.2 - 4		0.2 -6 /0.2 -6		
Многожил. провод с наконечником без гильзы	мм ²	0.2 -6.0		0.5 -10		
Провод с двойным наконечником и гильзами	мм ²	1.5 -2.5		1.50 - 4		
Длина снятия изоляции	мм	18		18		
Изоляционный материал		PA		PA		
Класс воспламеняемости по GB30847/UL94		V 0		V 0		
Сертификация		IEC 60947-7-2 GB/T 14048.8		IEC 60947-7-2 GB/T 14048.8		

1) Цвет используемых пластмассовых изделий и обозначение, см. на стр. 196.

Принципиальная электрическая схема

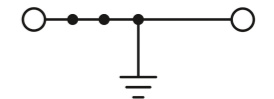
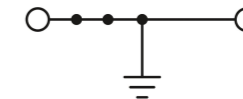

RNS...-TWIN-PE

Клеммы пружинные заземляющие

Другие методы маркировки
Низкое контактное сопротивление
Отсутствие коррозии в месте соединения.
Протестировано для применения в железнодорожном транспорте. Желто-зеленая оболочка



RNS 1,5-TWIN-PE

RNS 2,5-TWIN-PE

Описание	Цвет ¹⁾	Тип	Ширина 4.2		Ширина 5.2	
			Кол-во в упак.	Тип	Кол-во в упак.	
Клеммная колодка DIN-рейка:U	Желтый/зеленый	RNS 1,5-TWIN-PE	50	RNS 2,5-TWIN-PE	50	
Торцевая крышка	Серый	D-RNS 2,5-TWIN	100	D-RNS 2,5-TWIN	100	
Маркировочная планка: 10 секций		ZB 4	100	ZB 5 UC-TMF 5	100	
Габаритные размеры:						
Ширина/Длина/Ширина пластины	мм	4.2 /60.5 /2.2		5.2 /60.5 /2.2		
Высота (U7.5)	мм	36.5		36.5		
Данные в соответствии с GB30847/IEC60947-7-1						
Сечение: одножильный/многожильный	мм ²	0.08 -1.5 /0.08 -1.5		0.08 -4 /0.08 -2.5		
Макс. номин. ток / номин. напряж. / сечение	А /В /мм ²	- /- /1.5		- /- /2.5		
Пиковое напряж./категория загрязненности	кВ / -	6 /3		6 /3		
Возможность подключения						
Многожил. провод с наконеч. с/без втулки	мм ²	0.14 -1.5 /0.14 -1.5		0.14 -2.5 /0.14 -2.5		
Многопроводное соединение (2 провода с одинаковой площадью поперечного сечения)						
Сечение: одножильный/многожильный	мм ²	0.14 -0.75 /0.14 - 0.75		0.20 -1.5 /0.25 -1.5		
Многожил. провод с наконечником без гильзы	мм ²	0.25 -0.75		0.25 -1.5		
Провод с двойным наконечником и гильзами	мм ²	0.5		0.5		
Длина снятия изоляции	мм	10		10		
Изоляционный материал		PA		PA		
Класс воспламеняемости по GB30847/UL94		V 0		V 0		
Сертификация		IEC 60947-7-2 GB/T 14048.8		IEC 60947-7-2 GB/T 14048.8		

1) Цвет используемых пластмассовых изделий и обозначение, см. на стр. 196.

Принципиальная электрическая схема

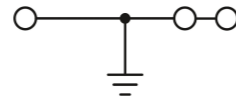
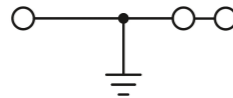

RNS...-TWIN-PE

Клеммы пружинные заземляющие

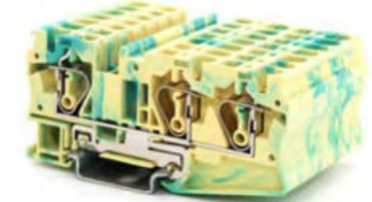
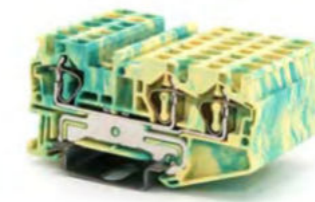

RNS 4-TWIN-PE

RNS 6-TWIN-PE

Описание	Цвет ¹⁾	Тип	Ширина 6.2		Ширина 8.2	
			Кол-во в упак.	Тип	Кол-во в упак.	
Клеммная колодка DIN-рейка:U	Желтый/зеленый	RNS 4-TWIN-PE	50	RNS 6-TWIN-PE	50	
Торцевая крышка	Серый	D-RNS 4-TWIN	100	D-RNS 6-TWIN	100	
Маркировочная планка: 10 секций		ZB 6 UC-TMF 6	100	ZB 8 UC-TMF 8	100	
Габаритные размеры:						
Ширина/Длина/Ширина пластины	мм	6.2 /71.5 /2.2		8.2 /90.5 /2.2		
Высота (U7.5)	мм	36.5		43.5		
Данные в соответствии с GB30847/IEC60947-7-1						
Сечение: одножильный/многожильный	мм ²	0.08 -6 /0.08 -4		0.2 -10 /0.2 -6		
Макс. номин. ток / номин. напряж. / сечение	А /В /мм ²	- /- /4		- /- /6		
Пиковое напряж./категория загрязненности	кВ / -	8 /3		8 /3		
Возможность подключения						
Многожил. провод с наконеч. с/без втулки	мм ²	0.14 -4 /0.14 -4		0.25 -6 /0.25 -6		
Многопроводное соединение (2 провода с одинаковой площадью поперечного сечения)						
Сечение: одножильный/многожильный	мм ²	0.2 -1.5 /0.2 - 1.5		0.2 -2.5 /0.2 -2.5		
Многожил. провод с наконечником без гильзы	мм ²	0.2 -2.5		0.5 -4		
Провод с двойным наконечником и гильзами	мм ²	0.5 -1		0.5 -1.5		
Длина снятия изоляции	мм	10		12		
Изоляционный материал		PA		PA		
Класс воспламеняемости по GB30847/UL94		V 0		V 0		
Сертификация		IEC 60947-7-2 GB/T 14048.8		IEC 60947-7-2 GB/T 14048.8		

1) Цвет используемых пластмассовых изделий и обозначение, см. на стр. 196.

Принципиальная электрическая схема

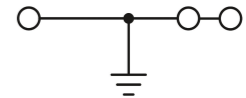
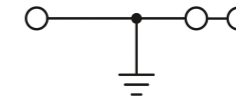

RNS...-QUATTRO-PE

Клеммы пружинные заземляющие

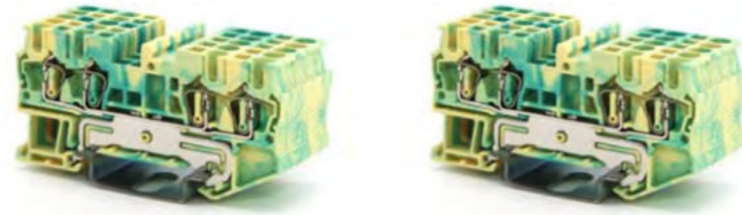

RNS 1,5-QUATTRO-PE RNS 2,5-QUATTRO-PE

Описание	Цвет ¹⁾	Тип	Ширина 4.2		Ширина 5.2	
			Кол-во в упак.	Тип	Кол-во в упак.	
Клеммная колодка DIN-рейка:U	Желтый/зеленый	RNS 1,5-QUATTRO-PE	50	RNS 2,5-QUATTRO-PE	50	
Торцевая крышка	Серый	D-RNS 2,5-QUATTRO	100	D-RNS 2,5-QUATTRO	100	
Маркировочная планка: 10 секций		ZB 4	100	ZB 5 UC-TMF 5	100	
Габаритные размеры:						
Ширина/Длина/Ширина пластины	мм	4.2 / 72 / 2.2		5.2 / 72 / 2.2		
Высота (U7.5)	мм	36.5		36.5		
Данные в соответствии с GB30847/IEC60947-7-1						
Сечение: одножильный/многожильный	мм ²	0.08 -1.5 / 0.08 -1.5		0.08 -4 / 0.08 -2.5		
Макс. номин. ток / номин. напряж. / сечение	А /В /мм ²	- /- /1.5		- /- /2.5		
Пиковое напряж./категория загрязненности	кВ / -	6 /3		6 /3		
Возможность подключения						
Многожил. провод с наконеч. с/без втулки		0.14 -1.5 / 0.14 -2.5		0.14 -2.5 / 0.14 -2.5		
Многопроводное соединение (2 провода с одинаковой площадью поперечного сечения)						
Сечение: одножильный/многожильный	мм ²	0.14 -0.75 / 0.14 - 0.75		0.20 -1.5 / 0.25 -1.5		
Многожил. провод с наконечником без гильзы	мм ²	0.25 -0.75		0.25 -1.5		
Провод с двойным наконечником и гильзами	мм ²	0.5		0.5		
Длина снятия изоляции	мм	10		10		
Изоляционный материал		PA		PA		
Класс воспламеняемости по GB30847/UL94		V 0		V 0		
Сертификация		IEC 60947-7-2 GB/T 14048.8		GB14048.7-1998 / IEC60947-7-1 / EN50019		

1) Цвет используемых пластмассовых изделий и обозначение, см. на стр. 196.

Принципиальная электрическая схема

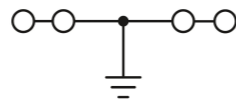
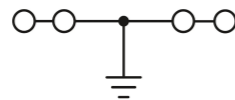

RNS...-QUATTRO-PE

Клеммы пружинные заземляющие

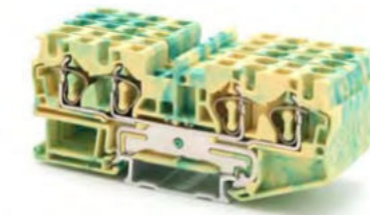

RNS 4-QUATTRO-PE

Описание	Цвет ¹⁾	Тип	Ширина 6.2	
			Кол-во в упак.	
Клеммная колодка DIN-рейка:U	Желтый/зеленый	RNS 4-QUATTRO-PE	50	
Торцевая крышка	Серый	D-RNS 4-QUATTRO	100	
Маркировочная планка: 10 секций		ZB 6 UC-TMF 6	100	
Габаритные размеры:				
Ширина/Длина/Ширина пластины	мм	6 / 87 / 2.2		
Высота (U7.5)	мм	36.5		
Данные в соответствии с GB30847/IEC60947-7-1				
Сечение: одножильный/многожильный	мм ²	0.08 -6 / 0.08 -4		
Макс. номин. ток / номин. напряж. / сечение	А /В /мм ²	- /- /4		
Пиковое напряж./категория загрязненности	кВ / -	8 /3		
Возможность подключения				
Многожил. провод с наконеч. с/без втулки		0.14 - 4 / 0.14 - 4		
Многопроводное соединение (2 провода с одинаковой площадью поперечного сечения)				
Сечение: одножильный/многожильный	мм ²	0.2 -1.5 / 0.2 - 1.5		
Многожил. провод с наконечником без гильзы	мм ²	0.2 -2.5		
Провод с двойным наконечником и гильзами	мм ²	0.50 -1		
Длина снятия изоляции	мм	10		
Изоляционный материал		PA		
Класс воспламеняемости по GB30847/UL94		V 0		
Сертификация		IEC 60947-7-2 GB/T 14048.8		

1) Цвет используемых пластмассовых изделий и обозначение, см. на стр. 196.

Принципиальная электрическая схема

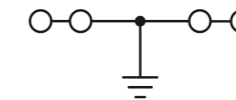

RNSTB 2,5-PE

Клеммы пружинные заземляющие, 2 уровня

Компактная конструкция,
экономящая пространство,
протестирована для применения в
железнодорожных перевозках



RNSTB 2,5-PE

Ширина 5.2

Описание	Цвет ¹⁾	Тип	Кол-во в упак.
Terminal DIN-рейка:U	Желтый/зеленый	RNSTB 2,5-PE PV	50
Торцевая крышка	Серый	D-RSTTB 2,5	100
Маркировочная планка: 10 секций		UC-TMF 5	100
Габаритные размеры:			
Ширина/Длина/Ширина пластины	мм	5.2 /67.5 /2.2	
Высота (U7.5)	мм	36.5	
Данные в соответствии с GB30847/IEC60947-7-1			
Сечение: одножильный/многожильный	мм ²	0.08 - 6 /0.08 - 4	
Макс. номин. ток / номин. напряж. / сечение	А /В /мм ²	- /- /2.5	
Пиковое напряж./категория загрязненности	кВ / -	8 /3	
Возможность подключения			
Многожил. провод с наконеч. с/без втулки	мм ²	0.14 - 2.5 /0.14- 2.5	
Многопроводное соединение (2 провода с одинаковой площадью поперечного сечения)			
Сечение: одножильный/многожильный	мм ²	0.2 -1.5 /0.2 - 1.5	
Многожил. провод с наконечником без гильзы	мм ²	0.2 -2.5	
Провод с двойным наконечником и гильзами	мм ²	0.5	
Длина снятия изоляции	мм	10	
Изоляционный материал		PA	
Класс воспламеняемости по GB30847/UL94		V 0	
Сертификация		IEC 60947-7-2 GB/T 14048.8	

1) Цвет используемых пластмассовых изделий и обозначение, см. на стр. 196.

Принципиальная электрическая схема

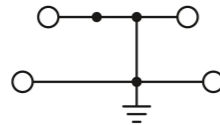

RNS...-MT

Клеммы с ножевым размыкателем

Клемма с ножевым размыкателем с
номинальным током 20 А.
Двойное функциональное отверстие
позволяет соединять двухконтактными
перемычками любое количество клемм.
Для измерительных цепей поставляется
контрольный штекер 2,3 мм



RNS 2,5-MT



RNS 4-MT

Ширина 5.2

Ширина 6.2

Описание	Цвет ¹⁾	Тип	Кол-во в упак.	Тип	Кол-во в упак.
Terminal DIN-рейка:U	Серый Синий	RNS 2,5-MT RNS 2,5-MT BU	100 100	RNS 4-MT RNS 4-MT BU	50 50
Торцевая крышка		D-RNS 2,5 -TWIN	100		100
Перемычка: для перекрестного соединения в центре клеммы		FBS 2 - 5 Imax: 24A ... FBS 10 - 5 Imax: 24A	100	FBS 2 - 6 Imax: 32A ... FBS 10 - 6 Imax: 32A	100
Пластина для электрического разделения группы клемм, Ширина 1,5 мм		ATP – RNS-TWIN		ATP – RNS 4	
Маркировочная скоба: для двухслойной клеммы, WFB		RSTP2-5	100	RSTP2-6	100
Маркировочная планка: 10 секций		ZB 5	100	ZB 6	100
Габаритные размеры: Ширина/ Длина/Ширина пластины					
	мм	5.2 /60.5 /2.2		6.2 /61.5 /2.2	
Высота (U7.5)	мм	36.5		36.5	
Данные в соответствии с GB30847/IEC60947-7-1					
Сечение: одножильный/многожильный	мм ²	0.08 -4 /0.08 -2.5		0.08 -6 /0.08 -4	
Макс. номин. ток / номин. напряж. / сечение	А /В /мм ²	20 /400 /2.5		20 /400 /4	
Пиковое напряж./категория загрязненности	кВ / -	6 /3		6 /3	
Возможность подключения					
Многожил. провод с наконеч. с/без втулки	мм ²	0.14 -2.5 /0.14 -2.5		0.14 -4 /0.14 -4	
Многопроводное соединение (2 провода с одинаковой площадью поперечного сечения)					
Сечение: одножильный/многожильный	мм ²	0.14 -1.5 /0.14 - 1.5		0.25 -2.5 /0.25 -2.5	
Многожил. провод с наконечником без гильзы	мм ²	0.25 -1.5		0.25 -2.5	
Провод с двойным наконечником и гильзами	мм ²	0.5		0.5-1	
Длина снятия изоляции	мм	10		10	
Изоляционный материал		PA		PA	
Класс воспламеняемости по GB30847/UL94		V 0		V 0	
Сертификация		IEC 60947-7-1 GB/T 14048.7		IEC 60947-7-1 GB/T 14048.7	

1) Цвет используемых пластмассовых изделий и обозначение, см. на стр. 196.

Принципиальная электрическая схема

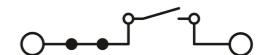
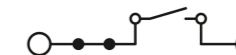

* Готовится серийное производство

RNSTB2.5-TWIN

Клеммы пружинные

2 уровня

Компактный дизайн, экономия пространства
Низкое контактное сопротивление
Коррозионная стойкость мест соединения
Протестировано для применения на
железнодорожном транспорте

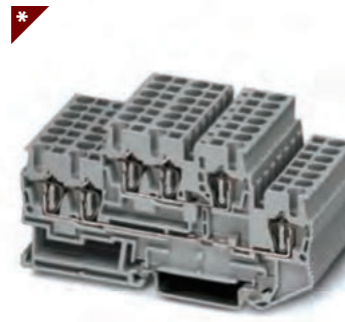

RNSTB 2,5-TWIN

Ширина 5.2

Описание	Цвет	Тип	Кол-во в упак.
Клеммная колодка	Серый	RNSTB 2,5-TWIN	100
DIN-рейка:U	Синий	RNSTB 2,5-TWIN BU	100
	Оранжев.	RNSTB 2,5-TWIN OG	100
	Красн.	RNSTB 2,5-TWIN RD	100
Торцевая крышка		D-RNSTB 2,5-TWIN	100
Перемычка: для перекрестного соединения в центре клеммы		FBS 2 - 5 I _{max} : 24A	100
		... FBS 10 - 5 I _{max} : 24A	
Пластина для электрического разделения группы клемм, Ширина 1,5 мм		ATP – RNSTB 4	
Маркировочная планка: 10 секций		ZB 5	
Габаритные размеры: Ширина/			
Длина/Ширина пластины	мм	5.2 / 91.5 / 2.2	
Высота (U7.5)	мм	47.5	
Данные в соответствии с GB30847/IEC60947-7-1			
Сечение: одножильный/многожильный	мм ²	0.08 - 4 / 0.08 - 2.5	
Макс. номин. ток / номин. напряж. / сечение	А / В / мм ²	22 ¹⁾ /500/2.5	
Пиковое напряж./категория загрязненности	кВ / -	6/ 3	
Возможность подключения			
Многожил. провод с наконеч. с/без втулки	мм ²	0.14 - 2.5 / 0.14 - 2.5	
Многопроводное соединение (2 провода с одинаковой площадью поперечного сечения)			
Сечение: одножильный/многожильный	мм ²	0.20 - 1.5 / 0.25 - 1.5	
Многожил. провод с наконечником без гильзы	мм ²	0.25 - 1.5	
Провод с двойным наконечником и гильзами	мм ²	0.5	
Длина снятия изоляции	мм	10	
Изоляционный материал		PA	
Класс воспламеняемости по GB30847/UL94		V 0	
Сертификация		IEC 60947-7-1 GB/T 14048.7	

1) Максимальный ток нагрузки не должен превышать суммарный ток всех подключенных проводов

Принципиальная электрическая схема

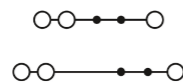

RNS 2,5-3L

Клеммы пружинные

3 уровня

Клеммы используются в оборудовании с высокой плотностью монтажа. Провода подключают к клеммам на разных уровнях в результате чего площадь монтажа сокращается пропорционально количеству уровней. Многоуровневые конструкции и наличие рядов шунтирования делают эти клеммы удобными для распределения потенциалов или для подключения датчиков.

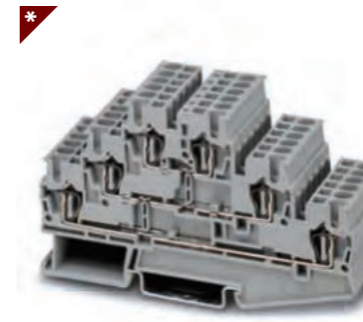

RNS 2,5-3L

Ширина 5.2

Описание	Цвет ¹⁾	Тип	Кол-во в упак.
Клеммная колодка	Серый	RNS 2,5-3L	100
DIN-рейка:U	Синий	RNS 2,5-3L BU	100
	Оранжев.	RNS 2,5-3L OG	100
	Красн.	RNS 2,5-3L RD	100
Торцевая крышка		D-RNS 2,5-3L	100
		D-RNS 2,5-3L BU	100
Перемычка: для перекрестного соединения в центре клеммы		FBS 2 - 5 I _{max} : 24A	100
		... FBS 10 - 5 I _{max} : 24A	
Пластина для электрического разделения группы клемм, Ширина 1,5 мм			
Маркировочная планка: 10 секций		ZB 5	
Габаритные размеры: Ширина/			
Длина/Ширина пластины	мм	5.2 / 99.5 / 2.2	
Высота (U7.5)	мм	58	
Данные в соответствии с GB30847/IEC60947-7-1			
Сечение: одножильный/многожильный	мм ²	0.08 - 4 / 0.08 - 2.5	
Макс. номин. ток / номин. напряж. / сечение	А / В / мм ²	20/500/2.5	
Пиковое напряж./категория загрязненности	кВ / -	6/ 3	
Возможность подключения			
Многожил. провод с наконеч. с/без втулки	мм ²	0.14 - 2.5 / 0.14 - 2.5	
Многопроводное соединение (2 провода с одинаковой площадью поперечного сечения)			
Сечение: одножильный/многожильный	мм ²	0.20 - 1.5 / 0.25 - 1.5	
Многожил. провод с наконечником без гильзы	мм ²	0.25 - 1.5	
Провод с двойным наконечником и гильзами	мм ²	0.5	
Длина снятия изоляции	мм	10	
Изоляционный материал		PA	
Класс воспламеняемости по GB30847/UL94		V 0	
Сертификация		IEC 60947-7-1 GB/T 14048.7	

1) Цвет используемых пластмассовых изделий и обозначение, см. на стр. 196.

Принципиальная электрическая схема

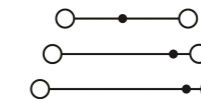

RNS 2,5/1P Проходные клеммы, тип подключения: Пружинный зажим/штекерное соединение



RNS 2,5/1P



RNS 2,5/1P-PE

Описание	Цвет ¹⁾	Ширина 5.2		Ширина 5.2	
		Тип	Кол-во в упак.	Тип	Кол-во в упак.
Клеммная колодка DIN-рейка:U	Серый Синий Оранжев. Красн.	RNS 2,5/1P RNS 2,5/1P BU RNS 2,5/1P OG RNS 2,5/1P RD	100 100 100 100	RNS 2,5/1P-PE RNS 2,5/1P-PE BU RNS 2,5/1P-PE OG RNS 2,5/1P-PE RD	100 100 100 100
Торцевая крышка		D-RNS 2,5	100	D-RNS 2,5	100
Перемычка: для перекрестного соединения в центре клеммы		FBS 2 - 5 ... FBS 10 - 5	I _{max} : 24A 100	FBS 2 - 5 ... FBS 10 - 5	I _{max} : 24A 100
Пластина для электрического разделения группы клемм, Ширина 1,5 мм		ATP – RNS 4		ATP – RNS 4	
Маркировочная планка: 10 секций		ZB 5		ZB 5	
Габаритные размеры:					
Ширина/Длина/Ширина пластины	мм	5.2 /48.5 /2.2		5.2 /48.5 /2.2	
Высота (U7.5)	мм	36.5		36.5	
Данные в соответствии с GB30847/IEC60947-7-1					
Сечение: одножильный/многожильный	мм ²	0.08 - 4 /0.08 -2.5		0.08 - 4 /0.08 -2.5	
Макс. номин. ток / номин. напряж. / сечение	А /В /мм ²	24/500/2.5		24/500/2.5	
Пиковое напряж./категория загрязненности	кВ / -	6/ 3		6/ 3	
Возможность подключения					
Многожил. провод с наконеч. с/без втулки	мм ²	0.14 -2.5 /0.14 -2.5		0.14 -2.5 /0.14 -2.5	
Многопроводное соединение (2 провода с одинаковой площадью поперечного сечения)					
Сечение: одножильный/многожильный	мм ²	0.20 -1.5 / 0.25 -1.5		0.20 -1.5 / 0.25 -1.5	
Многожил. провод с наконечником без гильзы	мм ²	0.25 -1.5		0.25 -1.5	
Провод с двойным наконечником и гильзами	мм ²	0.5		0.5	
Длина снятия изоляции	мм				
Изоляционный материал		PA		PA	
Класс воспламеняемости по GB30847/UL94		V 0		V 0	
Сертификация		IEC 60947-7-1 GB/T 14048.7		IEC 60947-7-1 GB/T 14048.7	

¹⁾ Цвет используемых пластмассовых изделий и обозначение, см. на стр. 196.

Принципиальная электрическая схема



RNS 4-HESI
Клеммы пружинные с предохранителем



RNS 4-HESI

Клемма устанавливается на рейку NS35, используется для предохранителя 5 x 20 типа "G".

Компактная конструкция, обе стороны рычага предохранителя имеют контрольные подключения

Описание	Цвет ¹⁾	Ширина 6.2	
		Тип	Кол-во в упак.
Клеммная колодка DIN-рейка:U	Серый Синий Оранжев. Красн.	RNS 4-HESI RNS 4-HESI BU RNS 4-HESI OG RNS 4-HESI RD	100 100 100 100
Торцевая крышка			
Перемычка: для перекрестного соединения в центре клеммы		FBS 2 - 6	I _{max} : 24A 100
Пластина для электрического разделения группы клемм, Ширина 1,5 мм		ATP – RNS 4	
Маркировочная планка: 10 секций		ZB 6	
Габаритные размеры:			
Ширина/Длина/Ширина пластины	мм	6.2 /61.5 /2.0	
Высота (U7.5)	мм	62.5	
Данные в соответствии с GB30847/IEC60947-7-1			
Сечение: одножильный/многожильный	мм ²	0.08 -6 /0.08 -4	
Макс. номин. ток / номин. напряж. / сечение	А /В /мм ²	6.3 ¹⁾ /500/4.0	
Пиковое напряж./категория загрязненности	кВ / -	6/ 3	
Возможность подключения			
Многожил. провод с наконеч. с/без втулки	мм ²	0.14 -4 /0.14 -4	
Многопроводное соединение (2 провода с одинаковой площадью поперечного сечения)			
Сечение: одножильный/многожильный	мм ²	0.20 -1.5 / 0.25 -1.5	
Многожил. провод с наконечником без гильзы	мм ²	0.25 -1.5	
Провод с двойным наконечником и гильзами	мм ²	0.5 -1	
Длина снятия изоляции	мм	10	
Изоляционный материал		PA	
Класс воспламеняемости по GB30847/UL94		V 0	
Сертификация		IEC 60947-7-3 GB/T 14048.18	

¹⁾ Сила тока зависит от предохранителя

Принципиальная электрическая схема

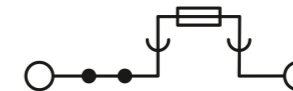

Серия RST

Пружинные клеммы и принадлежности

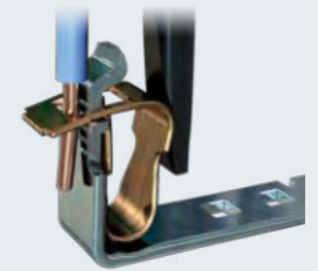
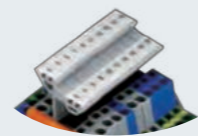
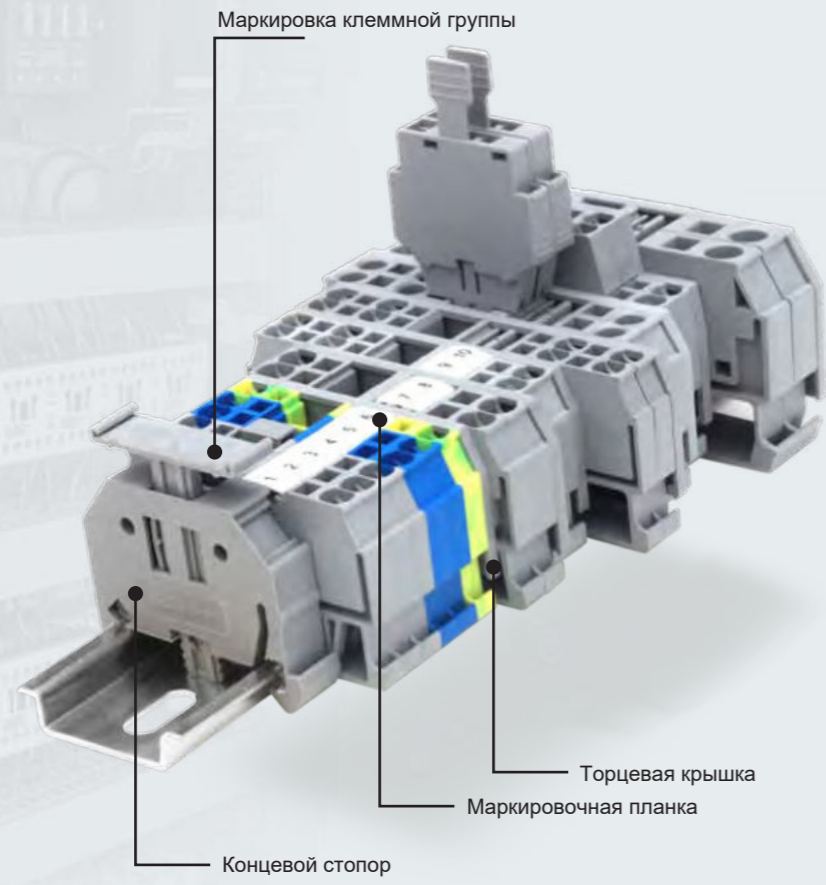

RST Клеммы пружинные

Отличительной особенностью пружинных клеммных колодок ST с продуманным вводом является их компактная конструкция и удобство обслуживания.

Имеется возможность соединять отдельные цепи с помощью перемычек. Для проверки и маркировки доступны соответствующие аксессуары.

Пружинные клеммы ST доступны с поперечным сечением 1.5мм², 2.5мм², 4мм², 6мм².



RST 1,5



RST 2,5

Описание	Цвет ¹⁾	Тип	Ширина 4		Ширина 5	
			Кол-во в упак.	Тип	Кол-во в упак.	
Клеммная колодка DIN-рейка:U	Серый	RST 1,5	100	RST 2,5	100	
	Синий	RST 1,5 BU	100	RST 2,5 BU	100	
	Оранжев.	RST 1,5 OG	100	RST 2,5 OG	100	
	Красн.	RST 1,5 RD	100	RST 2,5 RD	100	
Торцевая крышка		D-RST 2.5	100	D-RST 2.5	100	
		D-RST 2.5 BU	100	D-RST 2.5 BU	100	
Перемычка: для перекрестного соединения в центре клеммы		FCB 2 - 4	I _{max} : 17.5A 100	FCB 2 - 5	I _{max} : 24A 100	
Разделительная пластина: для разделения группы клемм, Ширина 1,5 мм		ATP – RST 2,5		ATP – RST 2,5		
Маркировочная планка: 10 секций		WFB 4		WFB 5		
Габаритные размеры:						
Ширина/Длина/Ширина пластины	мм	4/52 /2.0		5 /53 /2.0		
Высота (U7.5)	мм	34.5		35.5		
Данные в соответствии с GB30847/IEC60947-7-1						
Сечение: одножильный/многожильный	мм ²	0.25 -2.5 /0.25 -1.5		0.2 -4 /0.2 -2.5		
Макс. номин. ток / номин. напряж. / сечение	А /В/мм ²	18/600/1.5		31/600/2.5		
Пиковое напряж./категория загрязненности	кВ / -	6 / 3		6/ 3		
Возможность подключения						
Многожил. провод с наконеч. с/без втулки	мм ²	0.25 -1.0 / 0.25 -1.0		0.25 -1.5 /0.25 -1.5		
Многопроводное соединение (2 провода с одинаковой площадью поперечного сечения)						
Сечение: одножильный/многожильный	мм ²	0.14 -0.75 / 0.14 - 0.75		0.20 -1.5 / 0.25 -1.5		
Многожил. провод с наконечником без гильзы	мм ²	0.25 -0.75		0.25 -1.5		
Провод с двойным наконечником и гильзами	мм ²	0.50 -1		0.50 -1.5		
Длина снятия изоляции	мм	9		9		
Изоляционный материал		PA		PA		
Класс воспламеняемости по GB30847/UL94		V 0		V 0		
Сертификация		IEC 60947-7-1 GB/T 14048.7		IEC 60947-7-1 GB/T 14048.7		

1) Цвет используемых пластмассовых изделий и обозначение, см. стр. 196.

Принципиальная электрическая схема



RST Клеммы пружинные



RST 4



RST 6

Описание	Цвет ¹⁾	Тип	Ширина 6		Ширина 8	
			Кол-во в упак.	Тип	Кол-во в упак.	
Клеммная колодка DIN-рейка:U	Серый Синий Оранжев. Красн.	RST 4 RST 4 BU RST 4 OG RST 4 RD	100 100 100 100	RST 6 RST 6 BU RST 6 OG RST 6 RD	60 60 60 60	
Торцевая крышка		D-RST 4 D-RST 4 BU	100 100	D-RST 6 D-RST 6 BU	100 100	
Перемычка: для перекрестного соединения в центре клеммы		FCB 2 - 6 I _{max} : 32A	100	FCB 2 - 8 I _{max} : 41A	100	
Пластина для электрического разделения группы клемм, Ширина 1,5 мм		ATP – RST 4	100	ATP – RST 6	100	
Маркировочная планка: 10 секций		WFB 5	100	WFB 8	100	
Габаритные размеры:						
Ширина/Длина/Ширина пластины	мм	6/59 /2.0		8 /74.5 /2.0		
Высота (U7.5)	мм	36.5		40		
Данные в соответствии с GB30847/IEC60947-7-1						
Сечение: одножильный/многожильный	мм ²	0.2 -6 /0.25 -4		0.5 -10 /0.5 -6		
Макс. номин. ток / номин. напряж. / сечение	А /В/мм ²	40 / 600 /4		52 /600 /6		
Пиковое напряж./категория загрязненности	кВ / -	8 / 3		8/ 3		
Возможность подключения						
Многожил. провод с наконеч. с/без втулки	мм ²	0.2 -2.5 / 0.2 -2.5		0.5 -4 /0.5 -4		
Многопроводное соединение (2 провода с одинаковой площадью поперечного сечения)						
Сечение: одножильный/многожильный	мм ²	0.2 -4 / 0.2 - 4		0.5 -6 / 0.5 -6		
Многожил. провод с наконечником без гильзы	мм ²	0.2 -2.5		0.5 -4		
Провод с двойным наконечником и гильзами	мм ²	0.50-2.5		0.50-4		
Длина снятия изоляции	мм	10		12		
Изоляционный материал		PA		PA		
Класс воспламеняемости по GB30847/UL94		V 0		V 0		
Сертификация		IEC 60947-7-1 GB/T 14048.7		IEC 60947-7-1 GB/T 14048.7		

1) Цвет используемых пластмассовых изделий и обозначение, см. стр. 196.

Принципиальная электрическая схема



RST Клеммы пружинные



RST 10



RST 16

Описание	Цвет ¹⁾	Тип	Ширина 10		Ширина 12	
			Кол-во в упак.	Тип	Кол-во в упак.	
Клеммная колодка DIN-рейка:U	Серый Синий Оранжев. Красн.	RST 10 RST 10 BU RST 10 OG RST 10 RD	25 25 25 25	RST16 RST 16 BU RST 16 OG RST 16 RD	20 20 20 20	
Торцевая крышка		D-RST 10 D-RST 10 BU	100 100	D-RST 16 D-RST 16 BU	100 100	
Перемычка: для перекрестного соединения в центре клеммы		FCB 2 - 10 I _{max} : 57A	100			
Пластина для электрического разделения группы клемм, Ширина 1,5 мм						
Маркировочная планка: 10 секций		WF B10		WF B16		
Габаритные размеры:						
Ширина/Длина/Ширина пластины	мм	10/59 /2.5		12 /74.5 /2.5		
Высота (U7.5)	мм	42		45		
Данные в соответствии с GB30847/IEC60947-7-1						
Сечение: одножильный/многожильный	мм ²	0.2 -10 /0.2 -10		0.2 -16 /0.2 -16		
Макс. номин. ток / номин. напряж. / сечение	А /В/мм ²	57 /800 /10		76 /800 /16		
Пиковое напряж./категория загрязненности	кВ / -	8/3		8/ 3		
Возможность подключения						
Многожил. провод с наконеч. с/без втулки	мм ²	0.2 -6 / 0.2 -6		0.5 -10 /0.5 -10		
Многопроводное соединение (2 провода с одинаковой площадью поперечного сечения)						
Сечение: одножильный/многожильный	мм ²	0.2 -10/ 0.2 - 10		0.5 -16 / 0.5 -16		
Многожил. провод с наконечником без гильзы	мм ²	0.2 -6		0.5 -10		
Провод с двойным наконечником и гильзами	мм ²	0.50-6.0		0.50-10		
Длина снятия изоляции	мм	13		14		
Изоляционный материал		PA66		PA66		
Класс воспламеняемости по GB30847/UL94		V 0		V 0		
Сертификация		IEC 60947-7-1 GB/T 14048.7		IEC 60947-7-1 GB/T 14048.7		

1) Цвет используемых пластмассовых изделий и обозначение, см. стр. 196.

Принципиальная электрическая схема



RST...-TWIN

Клеммы пружинные, 3 контакта

Трехконтактные клеммы являются компактной и экономичной альтернативой стандартным проходным клеммам, когда речь идет о распределении электроэнергии. На практике три соединения часто приходится подводить к одним клеммным колодкам, эта задача может быть реализована без необходимости дополнительных клемм или перемычек. Перемычки FCB позволяют осуществлять подключения к соседним клеммам.



RST 1,5-TWIN



RST 2,5-TWIN

Описание	Цвет ¹⁾	Ширина 4		Ширина 5	
		Тип	Кол-во в упак.	Тип	Кол-во в упак.
Клеммная колодка DIN-рейка:U	Серый Синий Оранжев. Красн.	RST 1,5-TWIN RST 1,5-TWIN BU RST 1,5-TWIN OG RST 1,5-TWIN RD	100 100 100 100	RST 2,5-TWIN RST 2,5-TWIN BU RST 2,5-TWIN OG RST 2,5-TWIN RD	100 100 100 100
Торцевая крышка		D-RST 2,5-TWIN D-RST 2,5-TWIN BU	100 100	D-RST 2,5-TWIN D-RST 2,5-TWIN BU	100 100
Перемычка: для перекрестного соединения в центре клеммы		FCB 2 - 4 Imax: 17.5A	100	FCB 2 - 5 Imax: 24A	100
Пластина для электрического разделения группы клемм, Ширина 1,5 мм		ATP – RST 2,5-TWIN	100	ATP – RST 2,5-TWIN	100
Маркировочная планка: 10 секций		WFB 4	100	WFB 5	100
Габаритные размеры: Ширина/Длина/Ширина пластины Высота (U7.5)	мм мм	4/62.5 /2.0 34.5		5 /64 /2.0 35.5	
Данные в соответствии с GB30847/IEC60947-7-1					
Сечение: одножильный/многожильный	мм ²	0.25 -2.5 /0.25 -1.5		0.2 -4 /0.2 -2.5	
Макс. номин. ток / номин. напряж. / сечение	А /В/мм ²	17.5 ²⁾ /600 /1.5		24 ²⁾ /600 /2.5	
Пиковое напряж./категория загрязненности	кВ / -	6 / 3		6 / 3	
Возможность подключения Многожил. провод с наконеч. с/без втулки	мм ²	0.25 -1.0 / 0.25 -1.0		0.25 -1.5 /0.25 -1.5	
Многопроводное соединение (2 провода с одинаковой площадью поперечного сечения)					
Сечение: одножильный/многожильный	мм ²	0.14 -0.75 / 0.14 - 0.75		0.20 -1.5 / 0.25 -1.5	
Многожил. провод с наконечником без гильзы	мм ²	0.25 -0.75		0.25 -1.5	
Провод с двойным наконечником и гильзами	мм ²	0.50 -1		0.50-1.5	
Длина снятия изоляции	мм	9		9	
Изоляционный материал		PA		PA	
Класс воспламеняемости по GB30847/UL94		V 0		V 0	
Сертификация		IEC 60947-7-1 GB/T 14048.7		IEC 60947-7-1 GB/T 14048.7	

- 1) Цвет используемых пластмассовых изделий и обозначение, см. стр. 196.
- 2) Максимальный ток нагрузки не должен превышать суммарный ток всех подключенных проводов

Принципиальная электрическая схема



RST...-TWIN Клеммы пружинные, 3 контакта



RST 4-TWIN



RST 6-TWIN

Описание	Цвет ¹⁾	Ширина 6		Ширина 8	
		Тип	Кол-во в упак.	Тип	Кол-во в упак.
Клеммная колодка DIN-рейка:U	Серый Синий Оранжев. Красн.	RST 4-TWIN RST 4-TWIN BU RST 4-TWIN OG RST 4-TWIN RD	100 100 100 100	RST 6-TWIN RST 6-TWIN BU RST 6-TWIN OG RST 6-TWIN RD	50 50 50 50
Торцевая крышка		D-RST 4-TWIN D-RST 4-TWIN BU	100 100	D-RST 6-TWIN D-RST 6-TWIN BU	100 100
Перемычка: для перекрестного соединения в центре клеммы		FCB 2 - 6 Imax: 32A	100	FCB 2 - 8 Imax: 41A	100
Пластина для электрического разделения группы клемм, Ширина 1,5 мм		ATP – RST 4-TWIN	100	ATP – RST 6-TWIN	100
Маркировочная планка: 10 секций		WFB 5	100	WFB 8	100
Габаритные размеры: Ширина/Длина/Ширина пластины Высота (U7.5)	мм мм	6/73.5 /2.5 36.5		8 /93 /2.5 40	
Данные в соответствии с GB30847/IEC60947-7-1					
Сечение: одножильный/многожильный	мм ²	0.2 -6 /0.25 -4		0.5 -10 /0.5 -6	
Макс. номин. ток / номин. напряж. / сечение	А /В/мм ²	32 ²⁾ /600 /4		41 ¹⁾ /600 /6	
Пиковое напряж./категория загрязненности	кВ / -	8 / 3		8 / 3	
Возможность подключения Многожил. провод с наконеч. с/без втулки	мм ²	0.2 -2.5 / 0.2 -2.5		0.5 -4 /0.5 -4	
Многопроводное соединение (2 провода с одинаковой площадью поперечного сечения)					
Сечение: одножильный/многожильный	мм ²	0.2 -4 / 0.2 -4		0.5 -6 / 0.5 -6	
Многожил. провод с наконечником без гильзы	мм ²	0.2 -2.5		0.5 -4	
Провод с двойным наконечником и гильзами	мм ²	0.50-2.5		0.50-4	
Длина снятия изоляции	мм	10		12	
Изоляционный материал		PA		PA	
Класс воспламеняемости по GB30847/UL94		V 0		V 0	
Сертификация		IEC 60947-7-1 GB/T 14048.7		IEC 60947-7-1 GB/T 14048.7	

- 1) Цвет используемых пластмассовых изделий и обозначение, см. стр. 196.
- 2) Максимальный ток нагрузки не должен превышать суммарный ток всех подключенных проводов

Принципиальная электрическая схема



RST...-TWIN Клеммы пружинные, 3 контакта

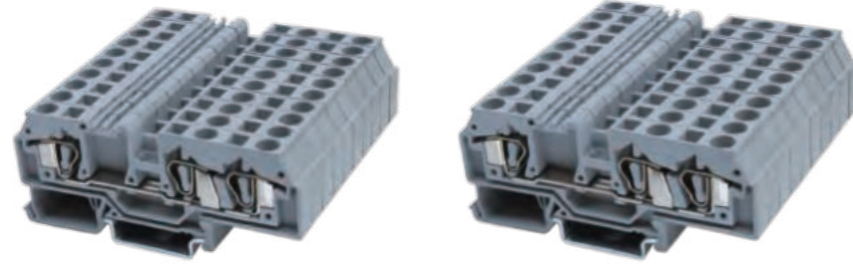

RST 10-TWIN

RST 16-TWIN

Описание	Цвет ¹⁾	Ширина 10		Ширина 12	
		Тип	Кол-во в упак.	Тип	Кол-во в упак.
Клеммная колодка DIN-рейка:U	Серый	RST 10-TWIN	25	RST 16-TWIN	20
	Синий	RST 10-TWIN BU	25	RST 16-TWIN BU	20
	Оранж.	RST 10-TWIN OG	25	RST 16-TWIN OG	20
	Красн.	RST 10-TWIN RD	25	RST 16-TWIN RD	20
Торцевая крышка		D-RST 10-TWIN	100	D-RST 16-TWIN	100
		D-RST 10-TWIN BU	100	D-RST 16-TWIN BU	100
Перемычка: для перекрестного соединения в центре клеммы		FCB 2 - 10 I _{max} : 57A 100			
Пластина для электрического разделения группы клемм, Ширина 1,5 мм					
Маркировочная планка: 10 секций		WFB 10		WFB 16	
Габаритные размеры:					
Ширина/Длина/Ширина пластины	мм	10/96 /2.5		12 /104/2.5	
Высота (U7.5)	мм	42		45	
Данные в соответствии с GB30847/IEC60947-7-1					
Сечение: одножильный/многожильный	мм ²	0.2 -10 /0.2 -10		0.2 -16 /0.2 -16	
Макс. номин. ток / номин. напряж. / сечение	А /В/мм ²	57 ²⁾ /800 /10		76 ²⁾ /800 /16	
Пиковое напряж./категория загрязненности	кВ / -	8 / 3		8 / 3	
Возможность подключения					
Многожил. провод с наконеч. с/без втулки	мм ²	0.2 -6 / 0.2 -6		0.5 -10 /0.5 -10	
Многопроводное соединение (2 провода с одинаковой площадью поперечного сечения)					
Сечение: одножильный/многожильный	мм ²	0.2 -10/ 0.2 - 10		0.5 -16 / 0.5 -16	
Многожил. провод с наконечником без гильзы	мм ²	0.2 -6		0.5 -10	
Провод с двойным наконечником и гильзами	мм ²				
Длина снятия изоляции	мм	13		14	
Изоляционный материал		PA66		PA66	
Класс воспламеняемости по GB30847/UL94		V0		V0	
Сертификация		IEC 60947-7-1 GB/T 14048.7		IEC 60947-7-1 GB/T 14048.7	

- 1) Цвет используемых пластмассовых изделий и обозначение, см. стр. 196.
- 2) Максимальный ток нагрузки не должен превышать суммарный ток подключенных проводов

Принципиальная электрическая схема



RST...-QUATTRO Клеммы пружинные, 4 контакта



RST 1,5-QUATTRO

RST 2,5-QUATTRO

Описание	Цвет ¹⁾	Ширина 4		Ширина 5	
		Тип	Кол-во в упак.	Тип	Кол-во в упак.
Клеммная колодка DIN-рейка:U	Серый	RST 1,5-QUATTRO	90	RST 2,5-QUATTRO	100
	Синий	RST 1,5-QUATTRO BU	90	RST 2,5-QUATTRO BU	100
	Оранж.	RST 1,5-QUATTRO OG	90	RST 2,5-QUATTRO OG	100
	Красн.	RST 1,5-QUATTRO RD	90	RST 2,5-QUATTRO RD	100
Торцевая крышка		D-RST 1,5-QUATTRO	100	D-RST 2,5-QUATTRO	100
		D-RST 1,5-QUATTRO	100	D-RST 2,5-QUATTRO	100
Перемычка: для перекрестного соединения в центре клеммы		FCB 2 - 4 I _{max} : 17.5A 100		FCB 2 - 5 I _{max} : 24A 100	
Пластина для электрического разделения группы клемм, Ширина 1,5 мм		ATP – RST 1,5-QUATTRO		ATP – RST 2,5-QUATTRO	
Маркировочная планка: 10 секций		WFB 4		WFB 5	
Габаритные размеры:					
Ширина/Длина/Ширина пластины	мм	4/73 /2.0		5 /75 /2.0	
Высота (U7.5)	мм	34.5		35.5	
Данные в соответствии с GB30847/IEC60947-7-1					
Сечение: одножильный/многожильный	мм ²	0.25 -2.5 /0.25 -1.5		0.2 -4 /0.2 -2.5	
Макс. номин. ток / номин. напряж. / сечение	А /В/мм ²	17.5 ²⁾ /600 /1.5		24 ²⁾ /600 /2.5	
Пиковое напряж./категория загрязненности	кВ / -	6 / 3		6 / 3	
Возможность подключения					
Многожил. провод с наконеч. с/без втулки	мм ²	0.25 -1.0 / 0.25 -1.0		0.25 -1.5 /0.25 -1.5	
Многопроводное соединение (2 провода с одинаковой площадью поперечного сечения)					
Сечение: одножильный/многожильный	мм ²	0.14 -0.75 / 0.14 - 0.75		0.20 -1.5 / 0.25 -1.5	
Многожил. провод с наконечником без гильзы	мм ²	0.25 -0.75		0.25 -1.5	
Провод с двойным наконечником и гильзами	мм ²	0.50 -1		0.50 -1.5	
Длина снятия изоляции	мм	9		9	
Изоляционный материал		PA		PA	
Класс воспламеняемости по GB30847/UL94		V 0		V 0	
Сертификация		IEC 60947-7-1 GB/T 14048.7		IEC 60947-7-1 GB/T 14048.7	

- 1) Цвет используемых пластмассовых изделий и обозначение, см. стр. 196.
- 2) Максимальный ток нагрузки не должен превышать суммарный ток всех подключенных проводов

Принципиальная электрическая схема



RST...-QUATTRO

Клеммы пружинные, 4 контакта



RST 4-QUATTRO

				Ширина 6
Описание	Цвет ¹⁾	Тип	Кол-во в упак.	
Клеммная колодка	Серый	RST 4-QUATTRO	60	
DIN-рейка:U	Синий	RST 4-QUATTRO BU	60	
	Оранжев.	RST 4-QUATTRO OG	60	
	Красн.	RST 4-QUATTRO RD	60	
Торцевая крышка				
		D-RST 4-QUATTRO	100	
		D-RST 4-QUATTRO	100	
Перемычка: для перекрестного соединения в центре клеммы				
		FCB 2 - 6 I _{max} : 32A	100	
Пластина для электрического разделения группы клемм, Ширина 1,5 мм				
		ATP – RST 4-QUATTRO	100	
Маркировочная планка: 10 секций				
		WFB 5	100	
Габаритные размеры:				
Ширина/Длина/Ширина пластины	мм	6/59 /2.0		
Высота (U7.5)	мм	36.5		
Данные в соответствии с GB30847/IEC60947-7-1				
Сечение: одножильный/многожильный	мм ²	0.2 -6 /0.25 -4		
Макс. номин. ток / номин. напряж. / сечение	А /В/мм ²	32 ²⁾ /600 /4		
Пиковое напряж./категория загрязненности	кВ / -	8 / 3		
Возможность подключения				
Многожил. провод с наконеч. с/без втулки	мм ²	0.2 -2.5 / 0.2 -2.5		
Многопроводное соединение (2 провода с одинаковой площадью поперечного сечения)				
Сечение: одножильный/многожильный	мм ²	0.2 -4 / 0.2 - 4		
Многожил. провод с наконечником без гильзы	мм ²	0.2 -2.5		
Провод с двойным наконечником и гильзами	мм ²	0.50-2.5		
Длина снятия изоляции				
	мм	10		
Изоляционный материал				
		PA		
Класс воспламеняемости по GB30847/UL94				
		V 0		
Сертификация				
		IEC 60947-7-1 GB/T 14048.7		

- 1) Цвет используемых пластмассовых изделий и обозначение, см. стр. 196.
- 2) Максимальный ток нагрузки не должен превышать суммарный ток всех подключенных проводов

Принципиальная электрическая схема



Клеммы пружинные, 2 уровня

Возможности двухуровневых клеммных блоков RSTTB, снижают требования к пространству на 50%.
Серия RSTTB может быть соединена на обоих уровнях с помощью перемычек FCB для самых разнообразных задач коммутации. Предусмотрены различные варианты маркировки.



RSTTB 1,5



RSTT 2,5

				Ширина 4	Ширина 5
Описание	Цвет ¹⁾	Тип	Кол-во в упак.	Тип	Кол-во в упак.
Клеммная колодка	Серый	RSTTB 1,5		RSTT 2,5	100
DIN-рейка:U	Синий	RSTTB 1,5 BU		RSTT 2,5 BU	100
	Серый, с уравниванием потенциалов между уровнями	RSTTB 1,5-PV		RSTT 2,5-PV	100
	Оранжев.	RSTTB 1,5 OG		RSTT 2,5 OG	100
Торцевая крышка					
		D-RSTTB 1,5	100	D-RSTT 2,5	100
		D-RSTTB 1,5 BU	100	D-RSTT 2,5 BU	100
Перемычка: для перекрестного соединения в центре клеммы					
		FCB 2 - 4 I _{max} : 17.5A	100	FCB 2 - 5 I _{max} : 24A	100
Пластина для электрического разделения группы клемм, Ширина 1,5 мм					
Маркировочная скоба: для двухслойной клеммы, WFB					
		RSTP2-4	100	RSTP2-5	100
Маркировочная планка: 10 секций					
		WFB 4	100	WFB 5	100
Габаритные размеры:					
Ширина/Длина/Ширина пластины	мм	4 /85 /2.0		5 /64 /2.5	
Высота (U7.5)	мм	46.5		66	
Данные в соответствии с GB30847/IEC60947-7-1					
Сечение: одножильный/многожильный	мм ²	0.25 -1.5 /0.25 -1.5		0.2 -4 /0.2 -2.5	
Макс. номин. ток / номин. напряж. / сечение	А /В/мм ²	17.5 /500 /1.5		24 /600 /2.5	
Пиковое напряж./категория загрязненности	кВ / -	6 /3		6 /3	
Возможность подключения					
Многожил. провод с наконеч. с/без втулки	мм ²	0.25 -1.0 /0.25 -1.0		0.25 -1.5 /0.25 -1.5	
Многопроводное соединение (2 провода с одинаковой площадью поперечного сечения)					
Сечение: одножильный/многожильный	мм ²	0.14 -0.75 /0.14 - 0.75		0.20 -1.5 / 0.25 -1.5	
Многожил. провод с наконечником без гильзы	мм ²	0.25 -0.75		0.25 -1.5	
Провод с двойным наконечником и гильзами	мм ²	0.50 -1		0.50 -1	
Длина снятия изоляции					
	мм	9		9	
Изоляционный материал					
		PA		PA	
Класс воспламеняемости по GB30847/UL94					
		V 0		V 0	
Сертификация					
		IEC 60947-7-1 GB/T 14048.7		IEC 60947-7-1 GB/T 14048.7	

- 1) Цвет используемых пластмассовых изделий и обозначение, см. стр. 196.

Принципиальная электрическая схема



RSTT/B

Клеммы пружинные, 2 уровня

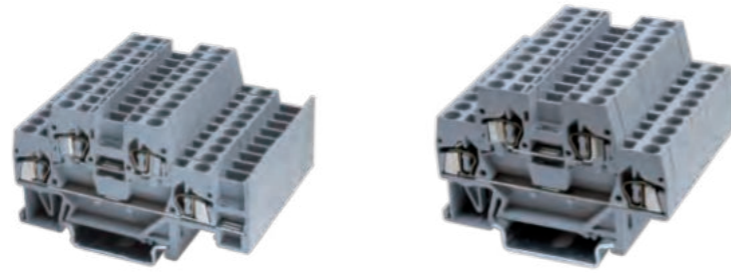

RSTTB 2,5

RSTT 4

Описание	Цвет ¹⁾	Ширина 5		Ширина 6		
		Тип	Кол-во в упак.	Тип	Кол-во в упак.	
Клеммная колодка DIN-рейка: U	Серый	RSTTB 2,5	100	RSTT 4	50	
	Синий	RSTTB 2,5 BU	100	RSTT 4 BU	50	
	Серый, с уравниванием потенциалов между уровнями	Оранжевый	RSTTB 2,5-PV	100	RSTT 4-PV	50
		Оранжевый	RSTTB 2,5 OG	100	RSTT 4 OR	50
Торцевая крышка		D-RSTTB 2,5	100	D-RSTT 4	100	
		D-RSTTB 2,5 BU	100	D-RSTT 4 BU	100	
Перемычка: для перекрестного соединения в центре клеммы		FCB 2 - 5 Imax: 24A	100	FCB 2 - 6 Imax: 32A	100	
Пластина для электрического разделения группы клемм, Ширина 1,5 мм						
Двойной держатель таблички: вставляется в центральный паз, WFB		RSTP2-5	100	RSTP2-6	100	
Маркировочная планка: 10 секций		WFB 5	100	WFB 6	100	
Габаритные размеры:						
Ширина/Длина/Ширина пластины	мм	5 / 74 / 2,5		6 / 73,5 / 2,5		
Высота (U7.5)	мм	66		66		
Данные в соответствии с GB30847/IEC60947-7-1						
Сечение: одножильный/многожильный	мм ²	0.25 - 4 / 0.25 - 2.5		0.25 - 6 / 0.2 - 4		
Макс. номин. ток / номин. напряж. / сечение	А / В/мм ²	24 / 600 / 2.5		32 / 600 / 4		
Пиковое напряж./категория загрязненности	кВ / -	6 / 3		6 / 3		
Возможность подключения						
Многожил. провод с наконеч. с/без втулки	мм ²	0.25 - 1.5 / 0.25 - 1.5		0.25 - 2.5 / 0.25 - 2.5		
Многопроводное соединение (2 провода с одинаковой площадью поперечного сечения)						
Сечение: одножильный/многожильный	мм ²	0.14 - 1.5 / 0.14 - 1.5		0.25 - 4 / 0.25 - 4		
Многожил. провод с наконечником без пильзы	мм ²	0.25 - 1.5		0.25 - 2.5		
Провод с двойным наконечником и гильзами	мм ²	0.50 - 1.5		0.50 - 2.5		
Длина снятия изоляции	мм	9		9		
Изоляционный материал		PA		PA		
Класс воспламеняемости по GB30847/UL94		V 0		V 0		
Сертификация		IEC 60947-7-1 GB/T 14048.7		IEC 60947-7-1 GB/T 14048.7		

1) Цвет используемых пластмассовых изделий и обозначение, см. стр. 196.

Принципиальная электрическая схема

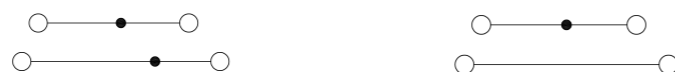

RSTT/B

Клеммы пружинные, 2 уровня



RSTTB 4

Описание	Цвет ¹⁾	Ширина 6		
		Тип	Кол-во в упак.	
Клеммная колодка DIN-рейка: U	Серый	RSTTB 4	50	
	Синий	RSTTB 4 BU	50	
	Серый, с уравниванием потенциалов между уровнями	Оранжевый	RSTTB 4-PV	50
		Оранжевый	RSTTB 4 OG	50
Торцевая крышка		D-RSTTB 4	100	
		D-RSTTB 4 BU	100	
Перемычка: для перекрестного соединения в центре клеммы		FCB 2 - 6 Imax: 32A	100	
Пластина для электрического разделения группы клемм, Ширина 1,5 мм				
Двойной держатель таблички: вставляется в центральный паз, WFB		RSTP2-6	100	
Маркировочная планка: 10 секций		WFB 6	100	
Габаритные размеры:				
Ширина/Длина/Ширина пластины	мм	6 / 83,5 / 2,5		
Высота (U7.5)	мм	66		
Данные в соответствии с GB30847/IEC60947-7-1				
Сечение: одножильный/многожильный	мм ²	0.25 - 6 / 0.2 - 4		
Макс. номин. ток / номин. напряж. / сечение	А / В/мм ²	32 / 600 / 4		
Пиковое напряж./категория загрязненности	кВ / -	6 / 3		
Возможность подключения				
Многожил. провод с наконеч. с/без втулки	мм ²	0.25 - 2.5 / 0.25 - 2.5		
Многопроводное соединение (2 провода с одинаковой площадью поперечного сечения)				
Сечение: одножильный/многожильный	мм ²	0.25 - 4 / 0.25 - 4		
Многожил. провод с наконечником без пильзы	мм ²	0.25 - 2.5		
Провод с двойным наконечником и гильзами	мм ²	0.50 - 2.5		
Длина снятия изоляции	мм	10		
Изоляционный материал		PA		
Класс воспламеняемости по GB30847/UL94		V 0		
Сертификация		IEC 60947-7-1 GB/T 14048.7		

1) Цвет используемых пластмассовых изделий и обозначение, см. стр. 196.

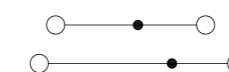

RST...PE

Клеммы пружинные заземляющие

The RST...PE заземляющие клеммы с сечением от 1.5мм² до 6мм², соответствуют всем требованиям стандарта IEC 947-7-2, в частности:

- низкое контактное сопротивление
- стойкость к коррозии
- зелено-желтый цвет корпуса



RST 1,5-PE



RST 2,5-PE

Описание	Цвет ¹⁾	Ширина 4		Ширина 5	
		Тип	Кол-во в упак.	Тип	Кол-во в упак.
Клеммная колодка DIN-рейка:U	Желтый/зеленый	RST 1,5-PE	100	RST 2,5-PE	100
Торцевая крышка	Серый	D-RST 1,5	100	D-RST 2,5	100
Маркировочная планка: 10 секций		WFB 4	100	WFB 5	100
Габаритные размеры:					
Ширина/Длина/Ширина пластины	мм	4 /52 /2.0		5 /53 /2.0	
Высота (U7.5)	мм	34.5		35.5	
Данные в соответствии с GB30847/IEC60947-7-1					
Сечение: одножильный/многожильный	мм ²	0.25 -2.5 /0.25 -1.5		0.2 -4.0 /0.2 -2.5	
Макс. номин. ток / номин. напряж. / сечение A /B/мм ²		- /- /1.5		- /- /2.5	
Пиковое напряж./категория загрязненности	кВ / -	6 /3		6 /3	
Возможность подключения					
Многожил. провод с наконеч. с/без втулки	мм ²	0.25 -1.0 /0.25 -1.0		0.25 -1.5 /0.25 -1.5	
Многопроводное соединение (2 провода с одинаковой площадью поперечного сечения)					
Сечение: одножильный/многожильный	мм ²	0.14 -0.75 /0.14 - 0.75		0.20 -1.5 /0.25 -1.5	
Многожил. провод с наконечником без гильзы	мм ²	0.25 -0.75		0.25 -1.5	
Провод с двойным наконечником и гильзами	мм ²	0.50 -1.0		0.50 -1.5	
Длина снятия изоляции	мм	9		9	
Изоляционный материал		PA		PA	
Класс воспламеняемости по GB30847/UL94		V 0		V 0	
Сертификация		IEC 60947-7-2 GB/T 14048.8		IEC 60947-7-2 GB/T 14048.8	

1) Цвет используемых пластмассовых изделий и обозначение, см. стр. 196.

Принципиальная электрическая схема



RST...PE

Клеммы пружинные заземляющие



RST 4-PE



RST 6-PE

Описание	Цвет ¹⁾	Ширина 6		Ширина 8	
		Тип	Кол-во в упак.	Тип	Кол-во в упак.
Клеммная колодка DIN-рейка:U	Желтый/зеленый	RST 4-PE	100	RST 6-PE	60
Торцевая крышка	Серый	D-RST 4	100	D-RST 6	100
Маркировочная планка: 10 секций		WFB 5	100	WFB 8	100
Габаритные размеры:					
Ширина/Длина/Ширина пластины	мм	6 /59 /2.0		8 /74.5 /2.0	
Высота (U7.5)	мм	36.5		40	
Данные в соответствии с GB30847/IEC60947-7-1					
Сечение: одножильный/многожильный	мм ²	0.2 -6 /0.25 -4		0.5 -10 /0.5 -6	
Макс. номин. ток / номин. напряж. / сечение A /B/мм ²		- /- /4		- /- /6	
Пиковое напряж./категория загрязненности	кВ / -	8 /3		8 /3	
Возможность подключения					
Многожил. провод с наконеч. с/без втулки	мм ²	0.2 -2.5 /0.2 -2.5		0.5 -4 /0.5 -4	
Многопроводное соединение (2 провода с одинаковой площадью поперечного сечения)					
Сечение: одножильный/многожильный	мм ²	0.2 -4 /0.2 - 4		0.5 -6 /0.5 -6	
Многожил. провод с наконечником без гильзы	мм ²	0.2 -2.5		0.5 -4	
Провод с двойным наконечником и гильзами	мм ²	0.50 -2.5		0.50 -4.0	
Длина снятия изоляции	мм	10		12	
Изоляционный материал		PA		PA	
Класс воспламеняемости по GB30847/UL94		V 0		V 0	
Сертификация		IEC 60947-7-2 GB/T 14048.8		IEC 60947-7-2 GB/T 14048.8	

1) Цвет используемых пластмассовых изделий и обозначение, см. стр. 196.

Принципиальная электрическая схема



RST...PE

Клеммы пружинные заземляющие



RST 10-PE



RST 16-PE

Описание	Цвет ¹⁾	Ширина 10		Ширина 12	
		Тип	Кол-во в упак.	Тип	Кол-во в упак.
Клеммная колодка DIN-рейка:U	Желтый/зеленый	RST 10-PE	25	RST 16-PE	20
Торцевая крышка	Серый	D-RST 10	100	D-RST 16	100
Маркировочная планка: 10 секций			WFB 10		WFB 16
Габаритные размеры:					
Ширина/Длина/Ширина пластины	мм	10 /59 /2.5		12 /74.5 /2.5	
Высота (U7.5)	мм	42		45	
Данные в соответствии с GB30847/IEC60947-7-1					
Сечение: одножильный/многожильный	мм ²	0.2 -10 /0.25 -10		0.5 -16/0.5 -16	
Макс. номин. ток / номин. напряж. / сечение	A /В/мм ²	- /- /10		- /- /16	
Пиковое напряж./категория загрязненности	кВ / -	8/3		8 /3	
Возможность подключения					
Многожил. провод с наконеч. с/без втулки	мм ²	0.2 -10 /0.2 -10		0.5 -16 /0.5 -16	
Многопроводное соединение (2 провода с одинаковой площадью поперечного сечения)					
Сечение: одножильный/многожильный	мм ²	0.2 -10 /0.2 - 10		0.5 -16 /0.5 -16	
Многожил. провод с наконечником без гильзы	мм ²	0.2 -6.0		0.5 -10	
Провод с двойным наконечником и гильзами	мм ²	0.50 -6.0		0.50 -10	
Длина снятия изоляции	мм	13		14	
Изоляционный материал		PA66		PA66	
Класс воспламеняемости по GB30847/UL94		V 0		V 0	
Сертификация		IEC 60947-7-2 GB/T 14048.8		IEC 60947-7-2 GB/T 14048.8	

1) Цвет используемых пластмассовых изделий и обозначение, см. стр. 196.

Принципиальная электрическая схема



RST...TWIN-PE

Клеммы пружинные заземляющие, 3 контакта

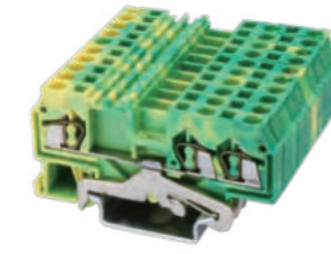

RST 1,5-TWIN-PE

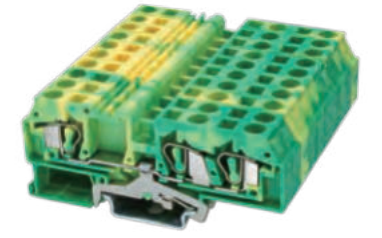

RST 2,5-TWIN-PE

The RST...TWIN...PE заземляющие клеммы с сечением от 1.5мм² до 6мм² соответствуют всем требованиям стандарта IEC 947-7-2, в частности:

- низкое контактное сопротивление
- стойкость к коррозии
- зелено-желтый цвет корпуса

Описание	Цвет ¹⁾	Ширина 4		Ширина 5	
		Тип	Кол-во в упак.	Тип	Кол-во в упак.
Клеммная колодка DIN-рейка:U	Желтый/зеленый	RST 1,5-TWIN-PE	100	RST 2,5-TWIN-PE	100
Торцевая крышка	Серый	D-RST 1,5-TWIN	100	D-RST 2,5-TWIN	100
Маркировочная планка: 10 секций			WFB 4		WFB 5
Габаритные размеры:					
Ширина/Длина/Ширина пластины	мм	4/62.5 /2.0		5 /64 /2.0	
Высота (U7.5)	мм	34.5		35.5	
Данные в соответствии с GB30847/IEC60947-7-1					
Сечение: одножильный/многожильный	мм ²	0.25 -2.5 /0.25 -1.5		0.2 -4 /0.2 -2.5	
Макс. номин. ток / номин. напряж. / сечение	A /В/мм ²	- /- /1.5		- /- /2.5	
Пиковое напряж./категория загрязненности	кВ / -	6 /3		6 /3	
Возможность подключения					
Многожил. провод с наконеч. с/без втулки	мм ²	0.25 -1.0 /0.25 -1.0		0.25 -1.5 /0.25 -1.5	
Многопроводное соединение (2 провода с одинаковой площадью поперечного сечения)					
Сечение: одножильный/многожильный	мм ²	0.14 -0.75 /0.14 - 0.75		0.20 -1.5 /0.25 -1.5	
Многожил. провод с наконечником без гильзы	мм ²	0.25 -0.75		0.25 -1.5	
Провод с двойным наконечником и гильзами	мм ²	0.50 -1.0		0.50 -1.5	
Длина снятия изоляции	мм	9		9	
Изоляционный материал		PA		PA	
Класс воспламеняемости по GB30847/UL94		V 0		V 0	
Сертификация		IEC 60947-7-2 GB/T 14048.8		IEC 60947-7-2 GB/T 14048.8	

1) Цвет используемых пластмассовых изделий и обозначение, см. стр. 196.

Принципиальная электрическая схема



RST...TWIN-PE

Клеммы пружинные
заземляющие, 3 контакта

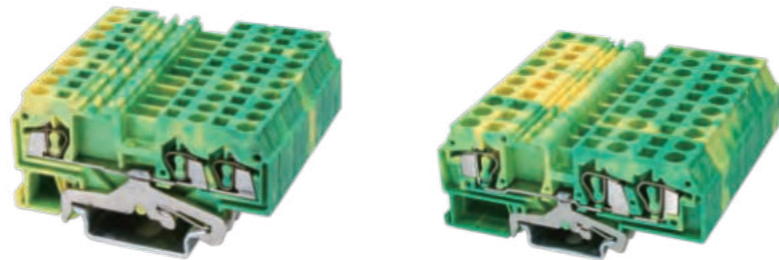

RST 4-TWIN-PE

RST 6-TWIN-PE

Описание	Цвет ¹⁾	Тип	Ширина 6		Ширина 8	
			Кол-во в упак.	Тип	Кол-во в упак.	
Клеммная колодка DIN-рейка:U	Желтый/зеленый	RST 4-TWIN-PE	100	RST 6-TWIN-PE	50	
Торцевая крышка	Серый	D-RST 4-TWIN	100	D-RST 6-TWIN	100	
Маркировочная планка: 10 секций		WFB 5	100	WFB 8	100	
Габаритные размеры:						
Ширина/Длина/Ширина пластины	мм	6 /73.5 /2.5		8 /93 /2.5		
Высота (U7.5)	мм	36.5		40		
Данные в соответствии с GB30847/IEC60947-7-1						
Сечение: одножильный/многожильный	мм ²	0.2 -6 /0.25 -4		0.5 -10 /0.5 -6		
Макс.номин.ток / номин.напряж. / сечение А /В/мм ²		- /- /4		- /- /6		
Пиковое напряж./категория загрязненности	кВ / -	8 /3		8 /3		
Возможность подключения						
Многожил. провод с наконеч. с/без втулки	мм ²	0.2 -2.5 /0.2 -2.5		0.5 -4 /0.5 -4		
Многопроводное соединение (2 провода с одинаковой площадью поперечного сечения)						
Сечение: одножильный/многожильный	мм ²	0.2 -4 /0.2 -4		0.5 -6 /0.5 -6		
Многожил. провод с наконечником без гильзы	мм ²	0.2 -2.5		0.5 -4		
Провод с двойным наконечником и гильзами	мм ²	0.50 -2.5		0.50 -4.0		
Длина снятия изоляции	мм	10		12		
Изоляционный материал		PA		PA		
Класс воспламеняемости по GB30847/UL94		V 0		V 0		
Сертификация		IEC 60947-7-2 GB/T 14048.8		IEC 60947-7-2 GB/T 14048.8		

¹⁾ Цвет используемых пластмассовых изделий и обозначение, см. стр. 196.

Принципиальная электрическая схема



RST...TWIN-PE

Клеммы пружинные
заземляющие, 3 контакта



RST 10-TWIN-PE

RST 16-TWIN-PE

Описание	Цвет ¹⁾	Тип	Ширина 10		Ширина 12	
			Кол-во в упак.	Тип	Кол-во в упак.	
Клеммная колодка DIN-рейка:U	Желтый/зеленый	RST 10-TWIN-PE	25	RST 16-TWIN-PE	20	
Торцевая крышка	Серый	D-RST 10-TWIN	100	D-RST 16-TWIN	100	
Маркировочная планка: 10 секций		WFB 5	100	WFB 8	100	
Габаритные размеры:						
Ширина/Длина/Ширина пластины	мм	10 /96 / 2.5		12 /104 / 2.5		
Высота (U7.5)	мм	42		45		
Данные в соответствии с GB30847/IEC60947-7-1						
Сечение: одножильный/многожильный	мм ²	0.2 -10/0.25 -10		0.5 -16 /0.5 -16		
Макс.номин.ток / номин.напряж. / сечение А /В/мм ²		- /- /10		- /- /16		
Пиковое напряж./категория загрязненности	кВ / -	8 /3		8 /3		
Возможность подключения						
Многожил. провод с наконеч. с/без втулки	мм ²	0.2 - 6 /0.2 -10		0.5 -10 /0.5 -16		
Многопроводное соединение (2 провода с одинаковой площадью поперечного сечения)						
Сечение: одножильный/многожильный	мм ²	0.2 -10 /0.2 - 10		0.5 -16 /0.5 -16		
Многожил. провод с наконечником без гильзы	мм ²	0.2 -6		0.5 -10		
Провод с двойным наконечником и гильзами	мм ²	0.5 -6.0		0.5 -10		
Длина снятия изоляции	мм	13		14		
Изоляционный материал		PA66		PA66		
Класс воспламеняемости по GB30847/UL94		V 0		V 0		
Сертификация		IEC 60947-7-2 GB/T 14048.8		IEC 60947-7-2 GB/T 14048.8		

¹⁾ Цвет используемых пластмассовых изделий и обозначение, см. стр. 196.

Принципиальная электрическая схема



RST...QUATTRO-PE

Клеммы пружинные заземляющие, 4 контакта

RST...QUATTRO-PE заземляющие клеммы с сечением от 1.5мм² до 6мм², соответствуют всем требованиям стандарта IEC 947-7-2, в частности:

- низкое контактное сопротивление
- стойкость к коррозии
- зелено-желтый цвет корпуса

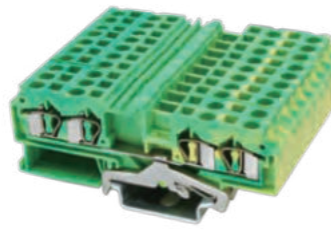

RST 1,5-QUATTRO-PE

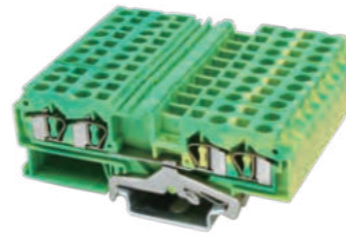

RST 2,5-QUATTRO-PE

Описание	Цвет ¹⁾	Тип	Ширина 4		Ширина 5	
			Кол-во в упак.	Тип	Кол-во в упак.	
Клеммная колодка DIN-рейка:U	Желтый/зеленый	RST 1,5-QUATTRO-PE	90	RST 2,5-QUATTRO-PE	100	
Торцевая крышка	Серый	D-RST 1,5-QUATTRO	100	D-RST 2,5-QUATTRO	100	
Маркировочная планка: 10 секций		WFB 4	100	WFB 5	100	
Габаритные размеры:						
Ширина/Длина/Ширина пластины	мм	4/73 /2.0		5 /75 /2.0		
Высота (U7.5)	мм	34.5		35.5		
Данные в соответствии с GB30847/IEC60947-7-1						
Сечение: одножильный/многожильный	мм ²	0.25 -2.5 /0.25 -1.5		0.2 -4 /0.2 -2.5		
Макс. номин. ток / номин. напряж. / сечение	А /В /мм ²	- /-1.5		- /-2.5		
Пиковое напряж./категория загрязненности	кВ / -	6 /3		6 /3		
Возможность подключения						
Многожил. провод с наконеч. с/без втулки	мм ²	0.25 -1.0 /0.25 -1.0		0.25 -1.5 /0.25 -1.5		
Многопроводное соединение (2 провода с одинаковой площадью поперечного сечения)						
Сечение: одножильный/многожильный	мм ²	0.14 -0.75 /0.14 - 0.75		0.20 -1.5 /0.25 -1.5		
Многожил. провод с наконечником без гильзы	мм ²	0.25 -0.75		0.25 -1.5		
Провод с двойным наконечником и гильзами	мм ²	0.50 -1.0		0.50 -1.5		
Длина снятия изоляции	мм	9		9		
Изоляционный материал		PA		PA		
Класс воспламеняемости по GB30847/UL94		V 0		V 0		
Сертификация		IEC 60947-7-2 GB/T 14048.8		IEC 60947-7-2 GB/T 14048.8		

1) Цвет используемых пластмассовых изделий и обозначение, см. стр. 196.

Принципиальная электрическая схема

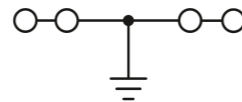
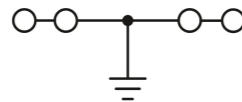

RST...QUATTRO-PE

Клеммы пружинные заземляющие, 4 контакта

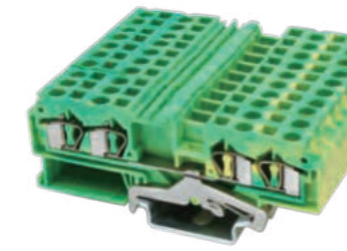

RST 4-QUATTRO-PE

Описание	Цвет ¹⁾	Тип	Ширина 6	
			Кол-во в упак.	Тип
Клеммная колодка DIN-рейка:U	Желтый/зеленый	RST 4-QUATTRO-PE	50	
Торцевая крышка	Серый	D-RST 4-QUATTRO	100	
Маркировочная планка: 10 секций		WFB 5	100	
Габаритные размеры:				
Ширина/Длина/Ширина пластины	мм	6 /86 /2.5		
Высота (U7.5)	мм	36.5		
Данные в соответствии с GB30847/IEC60947-7-1				
Сечение: одножильный/многожильный	мм ²	0.2 -6 /0.25 -4		
Макс. номин. ток / номин. напряж. / сечение	А /В /мм ²	- /- /4		
Пиковое напряж./категория загрязненности	кВ / -	8 /3		
Возможность подключения				
Многожил. провод с наконеч. с/без втулки	мм ²	0.2 -2.5 /0.2 -2.5		
Многопроводное соединение (2 провода с одинаковой площадью поперечного сечения)				
Сечение: одножильный/многожильный	мм ²	0.2 -4 /0.2 - 4		
Многожил. провод с наконечником без гильзы	мм ²	0.2 -2.5		
Провод с двойным наконечником и гильзами	мм ²	0.50 -2.5		
Длина снятия изоляции	мм	10		
Изоляционный материал		PA		
Класс воспламеняемости по GB30847/UL94		V 0		
Сертификация		IEC 60947-7-2 GB/T 14048.8		

1) Цвет используемых пластмассовых изделий и обозначение, см. стр. 196.

Принципиальная электрическая схема

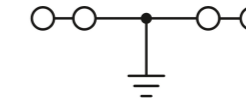

RST Клемма пружинная с предохранителем, 3 контакта

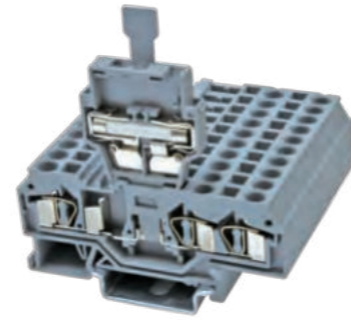

RST 4-HESI

Серия RST - это пружинная клемма с предохранителем на 3 контакта, со штекером держателя предохранителя и возможностью использования автомобильного предохранителя. Значение тока автомобильного предохранителя определяется цветом предохранителя.

		Ширина 6	
Описание	Световой индикатор Напряжение: V AC/DC Сила тока: mA	Тип	Кол-во в упак.
Клеммная колодка DIN-рейка:U		RST 4-HESI(черн) RST 4-HESI(серый)	100 100
Клемма с предохранителем со световым индикатором для:	15 - 30 1.0 – 2.5	RST 4-HESI LED 24 (5×25)	50
Клемма с предохранителем со световым индикатором для:	110 - 250 0.5 - 1.1	RST 4-HESI LED 250 (5×25)	50
Торцевая крышка		D-RST 4-TWIN	100
Маркировочная планка: 10 секций	Белый	WFB 5	100
Плавкий предохранитель		RST 4-HESI-CJ(black) RST 4-HESI-CJ(grey)	100 100
Габаритные размеры:			
Ширина/Длина	мм	6 / 73.5	
Спецификация размера штекера			
Ширина/Длина	мм	6 / 31.75	
Данные в соответствии с GB30847/IEC60947-7-1			
Сечение: одножильный/многожильный		0.25 - 6 / 0.25 - 4	
Тип и размер предохранителя		G / 5 × 20/5 × 25	
Макс.номин.ток / номинальное напряжение	A / B	6.3 / 250	
Пиковое напряж./категория загрязненности	кВ / -	8 / 3	
Возможность подключения			
Многожил. провод с наконеч. без/со втулкой	мм	0.2 – 2.5 / 0.2 – 0.5	
Многопроводное соединение (2 провода с одинаковой площадью поперечного сечения)			
Сечение: одножильный/многожильный	мм ²	0.2 - 2.5/ 0.2 – 2.5	
Многожил. провод с наконечником без гильзы	мм ²	0.2 – 2.5	
Провод с двойным наконечником и гильзами	мм ²	0.50 - 2.5	
Длина снятия изоляции	мм	10	
Изоляционный материал		PA	
Класс воспламеняемости по GB30847/UL94		V0	
Сертификация		IEC 60947-7-3 GB/T 14048.18	

Принципиальная электрическая схема

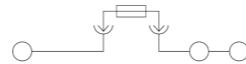

RST Мини-клеммы пружинные



RST 2,5M-DIN



RST 2,5MT-DIN

		Ширина 6		Ширина 10	
Описание	Цвет ¹⁾	Тип	Кол-во в упак.	Тип	Кол-во в упак.
Клеммная колодка DIN-рейка:U	Серый Синий Оранж. Красн.	RST 2,5M-DIN RST 2,5M-DIN BU RST 2,5M-DIN OG RST 2,5M-DIN RD	50 50 50 50		50 50 50 50
Торцевая крышка		D-RST 2,5M-DIN D-RST 2,5M-DIN BU	100 100	D-RST 2,5M-DIN D-RST 2,5M-DIN BU	100 100
Маркировочная планка: 10 секций					
Габаритные размеры: Ширина/ Длина/Ширина пластины Высота (U7.5)					
	мм	6/38/4.0		6/38/4.0	
	мм	32		32	
Данные в соответствии с GB30847/IEC60947-7-1					
Сечение: одножильный/многожильный	мм ²	0.2 -2.5 / 0.2 -2.5		0.2 -2.5 / 0.2 -2.5	
Макс. номин. ток / номин. напряж. / сечение A / B / мм ²		24 / 800 / 2.5		24 / 800 / 2.5	
Пиковое напряж./категория загрязненности	кВ / -	8/3		8/ 3	
Возможность подключения					
Многожил. провод с наконеч. с/без втулки	мм ²	0.2 -2.5/ 0.2 -2.5		0.2 -2.5/ 0.2 -2.5	
Многопроводное соединение (2 провода с одинаковой площадью поперечного сечения)					
Сечение: одножильный/многожильный	мм ²	0.2-2.5 / 0.2 -2.5		0.2-2.5 / 0.2 -2.5	
Многожил. провод с наконечником без гильзы	мм ²	0.2 -1.5		0.2 -1.5	
Провод с двойным наконечником и гильзами	мм ²	0.5-1.5		0.5-1.5	
Длина снятия изоляции	мм	8		8	
Изоляционный материал		PA		PA	
Класс воспламеняемости по GB30847/UL94		V 0		V 0	
Сертификация		IEC 60947-7-1 GB/T 14048.7		IEC 60947-7-1 GB/T 14048.7	

1) Цвет используемых пластмассовых изделий и обозначение, см. стр. 196.

RST
Мини-клеммы
пружинные



RST 2,5M-MID



RST 2,5M-MID-A

Описание	Цвет ¹⁾	Тип	Ширина 6		Ширина 6	
			Кол-во в упак.	Кол-во в упак.	Кол-во в упак.	Кол-во в упак.
Четырехпроводниковая клемма		Серый	RST 2,5M-MID	50	RST 2,5M-MID-A	50
		Синий	RST 2,5M-MID BU	50	RST 2,5M-MID-A BU	50
		Оранж.	RST 2,5M-MID OG	50	RST 2,5M-MID-A OG	50
		Красн.	RST 2,5M-MID RD	50	RST 2,5M-MID-A RD	50
		Желт./зелен.	RST 2,5M-MID MID	50	RST 2,5M-MID-A MID	50
Торцевая крышка		D-RST 2,5M-MID	100	D-RST 2,5M-MID	100	
		D-RST 2,5M-MID BU	100	D-RST 2,5M-MID BU	100	
Габаритные размеры: Ширина/						
Длина/Ширина пластины	мм	6/32/4.0		6/32/4.0		
Высота (U7.5)	мм	22		22		
Данные в соответствии с GB30847/IEC60947-7-1						
Сечение: одножильный/многожильный	мм ²	0.2 -2.5 /0.2 -2.5		0.2 -2.5 /0.2 -2.5		
Макс. номин. ток / номин. напряж. / сечение	А /В /мм ²	24 /800 /2.5		24 /800 /2.5		
Пиковое напряж./категория загрязненности	кВ / -	8/ 3		8/ 3		
Возможность подключения						
Многожил. провод с наконеч. с/без втулки	мм ²	0.2 -2.5/ 0.2 -2.5		0.2 -2.5/ 0.2 -2.5		
Многопроводное соединение (2 провода с одинаковой площадью поперечного сечения)						
Сечение: одножильный/многожильный	мм ²	0.2-2.5 / 0.2 -2.5		0.2-2.5 / 0.2 -2.5		
Многожил. провод с наконечником без гильзы	мм ²	0.2 -1.5		0.2 -1.5		
Провод с двойным наконечником и гильзами	мм ²	0.5-1.5		0.5-1.5		
Длина снятия изоляции	мм	8		8		
Изоляционный материал		PA		PA		
Класс воспламеняемости по GB30847/UL94		V 0		V 0		
Сертификация		IEC 60947-7-1 GB/T 14048.7		IEC 60947-7-1 GB/T 14048.7		

1) Цвет используемых пластмассовых изделий и обозначение, см. стр. 196.

RST
Мини-клеммы
пружинные



RST 2,5M-MID-B

Описание	Цвет ¹⁾	Тип	Ширина 10	
			Кол-во в упак.	Кол-во в упак.
Четырехпроводниковая клемма		Серый	RST 2,5M-MID-B	50
		Синий	RST 2,5M-MID-B BU	50
		Оранж.	RST 2,5M-MID-B OG	50
		Красн.	RST 2,5M-MID-B RD	50
		Желт./зелен.	RST 2,5M-MID-B MID	50
Торцевая крышка		D-RST 2,5M-MID	100	
		D-RST 2,5M-MID BU	100	
Габаритные размеры: Ширина/				
Длина/Ширина пластины	мм	6/32/4.0		
Высота (U7.5)	мм	22		
Данные в соответствии с GB30847/IEC60947-7-1				
Сечение: одножильный/многожильный	мм ²	0.2 -2.5 /0.2 -2.5		
Макс. номин. ток / номин. напряж. / сечение	А /В /мм ²	24 /800 /2.5		
Пиковое напряж./категория загрязненности	кВ / -	8/ 3		
Возможность подключения				
Многожил. провод с наконеч. с/без втулки	мм ²	0.2 -2.5/ 0.2 -2.5		
Многопроводное соединение (2 провода с одинаковой площадью поперечного сечения)				
Сечение: одножильный/многожильный	мм ²	0.2-2.5 / 0.2 -2.5		
Многожил. провод с наконечником без гильзы	мм ²	0.2 -1.5		
Провод с двойным наконечником и гильзами	мм ²	0.5-1.5		
Длина снятия изоляции	мм	8		
Изоляционный материал		PA		
Класс воспламеняемости по GB30847/UL94		V 0		
Сертификация		IEC 60947-7-1 GB/T 14048.7		

1) Цвет используемых пластмассовых изделий и обозначение, см. стр. 196.

RST
Мини-клеммы
пружинные



RST 2,5MT-MID



RST 2,5MT-MID-A

Описание	Цвет ¹⁾	Тип	Ширина 10		Ширина 10	
			Кол-во в упак.	Кол-во в упак.	Кол-во в упак.	Кол-во в упак.
Четырехпроводниковая клемма		Серый	RST 2,5MT-MID	50	RST 2,5MT-MID-A	50
		Синий	RST 2,5MT-MID BU	50	RST 2,5MT-MID-A BU	50
		Оранж.	RST 2,5MT-MID OG	50	RST 2,5MT-MID-A OG	50
		Красн.	RST 2,5MT-MID RD	50	RST 2,5MT-MID-A RD	50
		Желт./зелен.	RST 2,5MT-MID MID	50	RST 2,5MT-MID-A MID	50
Торцевая крышка		D-RST 2,5M-MID	100	D-RST 2,5M-MID-B	100	
		D-RST 2,5M-MID BU	100	D-RST 2,5M-MID-B BU	100	
Габаритные размеры: Ширина/						
Длина/Ширина пластины	мм	10/32/4.0				
Высота (U7.5)	мм	22				
Данные в соответствии с GB30847/IEC60947-7-1						
Сечение: одножильный/многожильный	мм ²	0.2 -2.5 /0.2 -2.5		0.2 -2.5 /0.2 -2.5		
Макс. номин. ток / номин. напряж. / сечение А /В /мм ²		24 /800 /2.5		24 /800 /2.5		
Пиковое напряж./категория загрязненности	кВ / -	8/ 3		8/ 3		
Возможность подключения						
Многожил. провод с наконеч. с/без втулки	мм ²	0.2 -2.5/ 0.2 -2.5		0.2 -2.5/ 0.2 -2.5		
Многопроводное соединение (2 провода с одинаковой площадью поперечного сечения)						
Сечение: одножильный/многожильный	мм ²	0.2-2.5 / 0.2 -2.5		0.2-2.5 / 0.2 -2.5		
Многожил. провод с наконечником без гильзы	мм ²	0.2 -1.5		0.2 -1.5		
Провод с двойным наконечником и гильзами	мм ²	0.5-1.5		0.5-1.5		
Длина снятия изоляции	мм	8		8		
Изоляционный материал		PA		PA66		
Класс воспламеняемости по GB30847/UL94		V 0		V 0		
Сертификация		IEC 60947-7-1 GB/T 14048.7		IEC 60947-7-1 GB/T 14048.7		

1) Цвет используемых пластмассовых изделий и обозначение, см. стр. 196.

RST
Мини-клеммы
пружинные



RST 2,5MT-MID-B

Описание	Цвет ¹⁾	Тип	Ширина 10	
			Кол-во в упак.	Кол-во в упак.
Четырехпроводниковая клемма		Серый	RST 2,5MT-MID-B	50
		Синий	RST 2,5MT-MID-B BU	50
		Оранж.	RST 2,5MT-MID-B OG	50
		Красн.	RST 2,5MT-MID-B RD	50
		Желт./зелен.	RST 2,5MT-MID-B MID	50
Торцевая крышка		D-RST 2,5M-MID-B	100	
		D-RST 2,5M-MID-B BU	100	
Габаритные размеры: Ширина/				
Длина/Ширина пластины	мм	10/32/4.0		
Высота (U7.5)	мм	22		
Данные в соответствии с GB30847/IEC60947-7-1				
Сечение: одножильный/многожильный	мм ²	0.2 -2.5 /0.2 -2.5		
Макс. номин. ток / номин. напряж. / сечение А /В /мм ²		24 /800 /2.5		
Пиковое напряж./категория загрязненности	кВ / -	8/ 3		
Возможность подключения				
Многожил. провод с наконеч. с/без втулки	мм ²	0.2 -2.5/ 0.2 -2.5		
Многопроводное соединение (2 провода с одинаковой площадью поперечного сечения)				
Сечение: одножильный/многожильный	мм ²	0.2-2.5 / 0.2 -2.5		
Многожил. провод с наконечником без гильзы	мм ²	0.2 -1.5		
Провод с двойным наконечником и гильзами	мм ²	0.5-1.5		
Длина снятия изоляции	мм	8		
Изоляционный материал		PA		
Класс воспламеняемости по GB30847/UL94		V 0		
Сертификация		IEC 60947-7-1 GB/T 14048.7		

1) Цвет используемых пластмассовых изделий и обозначение, см. стр. 196.

RST...PE

Мини-клеммы пружинные заземляющие



RST 2,5MT-PE-DIN

Ширина 10

Описание	Цвет ¹⁾	Тип	Кол-во в упак.
Клеммная колодка DIN-рейка:U	Желтый/зеленый	RST 2,5MT-PE-DIN	50
Торцевая крышка	Серый	D-RST 2,5M-DIN	100
Маркировочная планка: 10 секций			
Габаритные размеры:			
Ширина/Длина/Ширина пластины	мм	10 /46.5 /4.0	
Высота (U7.5 тип)	мм	32	
Данные в соответствии с GB30847/IEC60947-7-1			
Сечение: одножильный/многожильный	мм ²	0.2 -2.5 /0.2 -2.5	
Макс. номин. ток / номин. напряж. / сечение	А /В /мм ²	- /- /2.5	
Пиковое напряж./категория загрязненности	кВ / -	8 /3	
Возможность подключения			
Многожил. провод с наконеч. с/без втулки	мм ²	0.25 -2.5 /0.25 -2.5	
Многопроводное соединение (2 провода с одинаковой площадью поперечного сечения)			
Сечение: одножильный/многожильный	мм ²	0.2 -2.5 /0.2 - 2.5	
Многожил. провод с наконечником без гильзы	мм ²	0.2 -1.5	
Провод с двойным наконечником и гильзами	мм ²	0.5-1.5	
Длина снятия изоляции	мм	8	
Изоляционный материал	PA		
Класс воспламеняемости по GB30847/UL94	V 0		
Сертификация	IEC 60947-7-2 GB/T 14048.8		

1) Цвет используемых пластмассовых изделий и обозначение, см. стр. 196.

RST 2,5HT-MID Series

Пружинный клеммный блок мини, 4 контакта

Пружинная клемма mini удобна для сборки небольшого объема, что может удовлетворять требования заказчика при использовании в небольших помещениях. Поставляются с винтами, штифтовыми болтами и зажимами для монтажной рейки DIN TS35. Также могут быть закреплены винтом или аналогичным способом, с диаметром крепежного отверстия 3,2 мм.



RST 2,5HT-MID-B



RST 2,5HT-MID-A

Описание	Цвет ¹⁾	Тип	Кол-во в упак.	Тип	Кол-во в упак.
Четырехпроводниковая клемма	Серый blue Желтый	RST 2,5HT-MID-B	50	RST 2,5HT-MID-A	50
Торцевая крышка	Серый	D-RST 2,5H-MID-B	100	D-RST 2,5H-MID-A	100
Боковой подключаемый модуль					
Фиксированный кронштейн с направляющей рейкой TS 35					
Четырехпроводная клемма / разм. торцевой крышки		10/28/2.5		10/28/2.5	
Данные в соответствии с GB30847/IEC60947-7-1					
Сечение: одножильный/многожильный	мм ²	0.2-2.5		0.2 -4 /0.2 -2.5	
Макс.номин.ток/номин.напряж./сечение	А /В /мм ²	24/500		24/500	
Длина снятия изоляции	мм	9		9	
Изоляционные материалы	PA66/N66-0030N-V0			PA66/N66-0030N-V0	
Класс воспламеняемости по GB30847/UL94	V 0			V 0	
Сертификация	IEC 60947-7-1 GB/T 14048.7			IEC 60947-7-1 GB/T 14048.7	

1) Цвет используемых пластмассовых изделий и обозначение, см. стр. 196.

RST 1,5H-MID-B

Пружинный клеммный блок мини

Миниатюрная пружинная клемма с подключением одного входного и одного выходного боковых проводов, диапазон подключения 0,2 - 1,5 квадратных мм. Является одним из незаменимых соединителей в промышленной области в линиях для передачи тока или передачи электрического сигнала.



RST 1,5H-MID-B

Описание	Цвет ¹⁾	Тип	Кол-во в упак.
Четырехпроводниковая клемма	Серый Синий Желтый	RST 1,5H - MID - B	50
Торцевая крышка	Серый	D-RST 1,5H - MID - B	100
Боковой подключаемый модуль			
Фиксированный кронштейн с направляющей рейкой TS 35			
4-х проводная клемма/Разм. торцевой крышки		10/28/2,5	

Данные в соответствии с GB30847/IEC60947-7-1			
Сечение: одножильный/многожильный	мм ²	0,2-2,5 / 0,2-1,5	
Макс.номин.ток/номин.напряж./сечение	А /В /мм ²	24/500	
Длина снятия изоляции	мм	9	
Изоляционные материалы		PA	
Класс воспламеняемости по GB30847/UL94		V 0	
Сертификация		IEC 60947-7-1 GB/T 14048.7	

1) Цвет используемых пластмассовых изделий и обозначение, см. стр. 196.

RST 2,5-1P

Клеммы пружинные / штекерное соединение



RST 2,5-1P

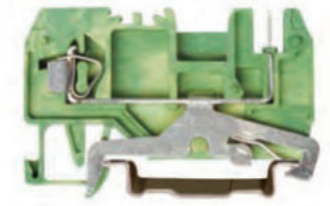

RST 2,5-1P-E

Описание	Цвет ¹⁾	Тип	Кол-во в упак.	Тип	Кол-во в упак.
Четырехпроводниковая клемма	Серый Синий Желт./зелен.	RST 2,5-1P	50	RST 2,5-1P-E	50
Торцевая крышка	Серый	D-RST 2,5-1P	100	D-RST 2,5-1P	100
Вставка		RST 2,5-X-CJ		RST 2,5-X-CJ	
Фиксированный кронштейн с направляющей рейкой TS 35					

Размер клеммы :	5,0/53/1,0	5,0/53/1,0
-----------------	------------	------------

Данные в соответствии с GB30847/IEC60947-7-1			
Сечение: одножильный/многожильный	мм ²	0,2-4	
Макс.номин.ток/номин.напряж./сечение	А /В /мм ²	24/800	
Длина снятия изоляции	мм	9	
Изоляционные материалы		PA	
Класс воспламеняемости по GB30847/UL94		V 0	
Сертификация		IEC60947-7-1 GB/T14048.7	

1) Цвет используемых пластмассовых изделий и обозначение, см. стр. 196.

Принципиальная электрическая схема

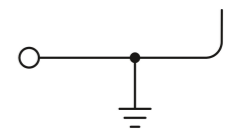

Серия RFF / RTC / RBC / RSC

Сильноточные клеммы



Болтовые клеммы RFF, изолирующая пластина опционально

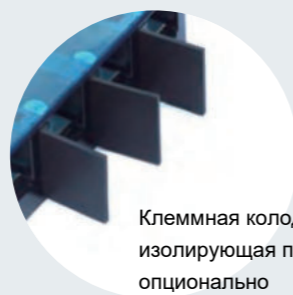

Клеммная колодка RTC изолирующая пластина опционально

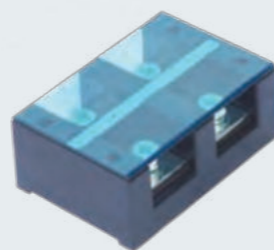
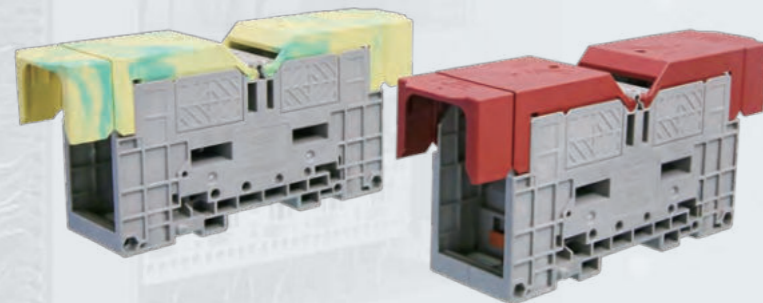

RFF

Клеммы болтовые

Для подключения сильноточной болтовой клеммы закрепите обжатый проводник к резьбовой шпильке, затем затяните шестигранную гайку, чтобы обеспечить надежное соединение. С дополнительной защитной крышкой более безопасны в использовании.

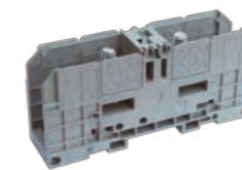

RFF 35

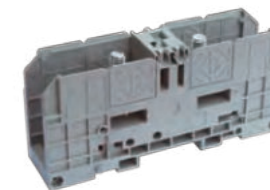

RFF 70

Описание	Цвет	Тип	Кол-во в упак.	Тип	Кол-во в упак.
Клеммная колодка с двумя шпильками	Серый	RFF 35	10	RFF 70	10
Разделительная пластина ATP-RFF используется для разделения соединений между клеммами, выполняет роль перегородки.		ATP-RFF 35		ATP-RFF 70	
Защитная крышка RAN используется для защиты от внешних контактов		RAN 35		RAN 70	
Мостик WQL2 RFF для подключения двух терминалов. Мостик WQL3 RFF для подключения трех терминалов		WQL2 RFF 35 WQL3 RFF 35		WQL2 RFF 70 WQL3 RFF 70	
Маркировочная планка: 10 секций	Белый	ZB 8	100	ZB 8	100
	Синий	ZB 8 BU	100	ZB 8 BU	100
	Оранжевый	ZB 8 OG	100	ZB 8 OG	100
Габаритные размеры					
Ширина/Длина/высота	мм	27 / 107 / 54.5		32 / 132 / 64	
Данные в соответствии с GB30847/IEC947					
Номин. ток / поперечное сечение	А / мм ²	125 / 35		192 / 70	
Макс. ток / Макс. площадь обжима	А / мм ²	150 / 50		232 / 95	
Обжим кабельного ввода					
Наконечник по DIN 46234 типа "O"	мм ²	2.5...50		2.5...95	
Наконечник по DIN 46234 типа "O"	мм ²	2.5...35		2.5...70	
Наконечник по DIN 46235 типа "O"	мм ²	6.0...25		16...70	
Наконечник по DIN 46235 типа "O"	мм ²	6.0...25		16...70	
Размер винта	Нм	M 6		M 8	
Момент затяжки	Нм	3-6		6-12	
Изоляционный материал		PA		PA	
Класс воспламеняемости по GB30847/UL94		V 0		V 0	
Индекс температурных данных	RTI / Ti	130 / 120		130 / 120	
Данные в соответствии с GB30847/IEC94-7-1					
Номинальное напряжение / ток	GB: В / А	1000 / 125		1000 / 192	
Сертификация		IEC 60947-7-1 GB/T 14048.7		IEC 60947-7-1 GB/T 14048.7	

Как показано на изображениях: клемма 3P или 4P может быть адаптирована в соответствии с требованиями заказчика.



RFF

Клеммы болтовые

Для подключения силовоточной болтовой клеммы закрепите обжатый проводник к резьбовой шпильке, затем затяните шестигранную гайку, чтобы обеспечить надежное соединение. С дополнительной защитной крышкой более безопасны в использовании.

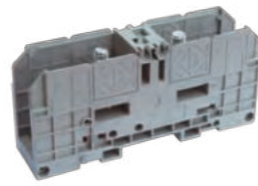

RFF 120

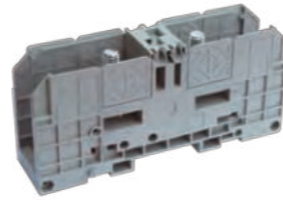

RFF 185

Описание	Цвет	Тип	Кол-во в упак.	Тип	Кол-во в упак.
Клеммная колодка с двумя шпильками	Серый	RFF 120		RFF 185	
Разделительная пластина ATP-RFF используется для разделения соединений между клеммами, выполняет роль перегородки		ATP-RFF 120		ATP-RFF 185/300	
Защитная крышка RAH используется для защиты от внешних контактов		RAH 120		RAH 185/300	
Мостик WQL2 RFF для подключения двух терминалов. Мостик WQL3 RFF для подключения трех терминалов		WQL2 RFF 120 WQL3 RFF 120		WQL2 RFF 185 WQL3 RFF 185	
Маркировочная планка: 10 секций	Белый Синий Оранжевый	ZB 8 ZB 8 BU ZB 8 OG	100 100 100	ZB 8 ZB 8 BU ZB 8 OG	100 100 100
Габаритные размеры					
Ширина/Длина/высота	мм	42 / 132 / 73		55 / 163 / 79	
Данные в соответствии с GB30847/IEC947					
Номин. ток / поперечное сечение	A / мм ²	269 / 120		353 / 185	
Макс. ток / Макс. площадь обжима	A / мм ²	309 / 150		415 / 240	
Обжим кабельного ввода					
Наконечник по DIN 46234 типа "O"	мм ²	6.0...150		10...240	
Наконечник по DIN 46234 типа "O"	мм ²	6.0...120		10...185	
Наконечник по DIN 46235 типа "O"	мм ²	16...150		25...240	
Наконечник по DIN 46235 типа "O"	мм ²	16...120		25...185	
Размер винта		M 10		M 12	
Момент затяжки	Нм	10-20		14-31	
Изоляционный материал		PA		PA	
Класс воспламеняемости по GB30847/UL94		V 0		V 0	
Индекс температурных данных	RTI / Ti	130 / 120		130 / 120	
Данные в соответствии с GB30847/IEC94-7-1					
Номинальное напряжение / ток	GB: В / А	1000 / 269		1000 / 353	
Сертификация		IEC 60947-7-1 GB/T 14048.7		IEC 60947-7-1 GB/T 14048.7	

RFF

Клеммы болтовые

Для подключения силовоточной болтовой клеммы закрепите обжатый проводник к резьбовой шпильке, затем затяните шестигранную гайку, чтобы обеспечить надежное соединение. С дополнительной защитной крышкой более безопасны в использовании.



RFF 300

Описание	Цвет	Тип	Кол-во в упак.
Клеммная колодка с двумя шпильками	Серый	RFF 300	4
Разделительная пластина ATP-RFF используется для разделения соединений между клеммами, выполняет роль перегородки		ATP-RFF 185/300	
Защитная крышка RAH используется для защиты от внешних контактов		RAH 185/300	
Мостик WQL2 RFF для подключения двух терминалов. Мостик WQL3 RFF для подключения трех терминалов		WQL2 RFF 300 WQL3 RFF 300	
Маркировочная планка: 10 секций	Белый Синий Оранжевый	ZB 8 ZB 8 BU ZB 8 OG	100 100 100
Габаритные размеры			
Ширина/Длина/высота	мм	55 / 163 / 86	
Данные в соответствии с GB30847/IEC947			
Номин. ток / поперечное сечение	A / мм ²	520 / 300	
Макс. ток / Макс. площадь обжима	A / мм ²	520 / 300	
Обжим кабельного ввода			
Наконечник по DIN 46234 типа "O"	мм ²	25...240	
Наконечник по DIN 46234 типа "O"	мм ²	25...240	
Наконечник по DIN 46235 типа "O"	мм ²	50...300	
Наконечник по DIN 46235 типа "O"	мм ²	50...240	
Размер винта		M 16	
Момент затяжки	Нм	25-60	
Изоляционный материал		PA	
Класс воспламеняемости по GB30847/UL94		V 0	
Индекс температурных данных	RTI / Ti	130 / 120	
Данные в соответствии с GB30847/IEC94-7-1			
Номинальное напряжение / ток	GB: В / А	1000 / 520	
Сертификация		IEC 60947-7-1 GB/T 14048.7	

RTC

Клеммы сильноточные

Сильноточная клеммная колодка серии RTC имеет винтовую полностью закрытую конструкцию, номинальное напряжение 660В, номинальный ток 60А 100А 150А 200А 300А 400А 600А, сечение 10-240 мм², Может использоваться в качестве сильноточной клеммы для электрического оборудования и оснащена с пылезащитным чехлом и маркировочной полосой.



RTC 60A-3P

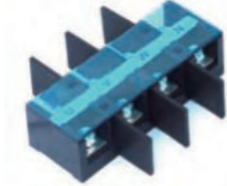

RTC 60A-4P

Описание	Цвет	Тип	Тип
Клеммная колодка	■ Черный	RTC 60A-3P	RTC 60A-4P
Пылезащитная крышка		G-RTC 60A-3P	G-RTC 60A-4P
Маркировочная планка		Z-RTC 60-3P	Z-RTC 60-4P
Разделительная пластина		GP-RTC 60	GP-RTC 60
Габаритные размеры			
Длина А/ширина В/Высота Н	(мм)	85/42/33	114/42/33
Установочные размеры (L/ø1/ø2)	(мм)	28.5/6.4/10.4	57/6.4/10.4
Характеристики			
Проводник(мм ²)		2.5-10	2.5-10
Напряжение(В)		660	660
Сила тока(А)		60	60
Выдерживаемая частота питания (V/min)		2500	2500
Прочие характеристики			
Момент затяжки (Нм)		4-5	4-5
Обжимной винт(мм)		M6	M6



RTC 100A-2P



RTC 100A-3P

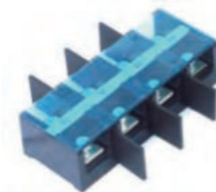

RTC 100A-4P

Описание	Цвет	Тип	Тип	Тип
Клеммная колодка	■ Черный	RTC 100A-2P	RTC 100A-3P	RTC 100A-4P
Пылезащитная крышка		G-RTC 100A-2P	G-RTC 100A-3P	G-RTC 100A-4P
Маркировочная планка		Z-RTC 100-2P	Z-RTC 100-3P	Z-RTC 100-4P
Разделительная пластина			GP-RTC 100	GP-RTC 100
Габаритные размеры				
Длина А/ширина В/Высота Н	(мм)	83/54.5/38	102/54.5/38	136/54.5/38
Установочные размеры (L/ø1/ø2)	(мм)	68/6.4/10.4	34/6.4/10.4	68/6.4/10.4
Характеристики				
Проводник(мм ²)		6-25	6-25	6-25
Напряжение(В)		660	660	660
Сила тока(А)		100	100	100
Выдерживаемая частота питания (V/min)		2500	2500	2500
Прочие характеристики				
Момент затяжки (Нм)		4-5	4-5	4-5
Обжимной винт(мм)		M6	M6	M6

RTC

Клеммы сильноточные



RTC 150A-2P

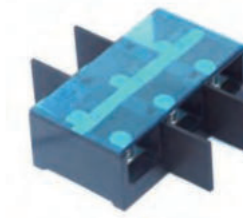

RTC 150A-3P

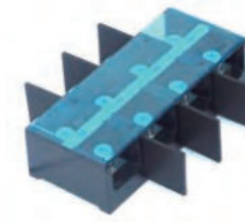

RTC 150A-4P

Описание	Цвет	Тип	Тип	Тип
Клеммная колодка	■ Черный	RTC 150A-2P	RTC 150A-3P	RTC 150A-4P
Пылезащитная крышка		G-RTC 150A-2P	G-RTC 150A-3P	G-RTC 150A-4P
Маркировочная планка		Z-RTC 150-2P	Z-RTC 150-3P	Z-RTC 150-4P
Разделительная пластина			GP-RTC 150	GP-RTC 150
Габаритные размеры				
Длина А/ширина В/Высота Н	(мм)	91/65.5/41	115/65.5/41	153/65.5/41
Установочные размеры (L/ø1/ø2)	(мм)	76.4/6.4/10.4	38.2/6.4/10.4	76.4/6.4/10.4
Характеристики				
Проводник(мм ²)		16-50	16-50	16-50
Напряжение(В)		660	660	660
Сила тока(А)		150	150	150
Выдерживаемая частота питания (V/min)		2500	2500	2500
Прочие характеристики				
Момент затяжки(Нм)		8-10	8-10	8-10
Обжимной винт(мм)		M8	M8	M8

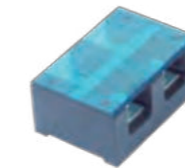

RTC 200A-2P

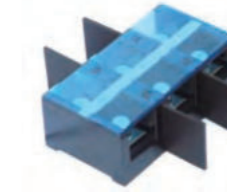

RTC 200A-3P

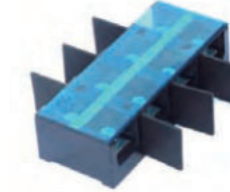

RTC 200A-4P

Описание	Цвет	Тип	Тип	Тип
Клеммная колодка	■ Черный	RTC 200A-2P	RTC 200A-3P	RTC 200A-4P
Пылезащитная крышка		G-RTC 200A-2P	G-RTC 200A-3P	G-RTC 200A-4P
Маркировочная планка		Z-RTC 200-2P	Z-RTC 200-3P	Z-RTC 200-4P
Разделительная пластина			GP-RTC 200	GP-RTC 200
Габаритные размеры				
Длина А/ширина В/Высота Н	(мм)	104/72/47	132/72/47	176/72/47
Установочные размеры (L/ø1/ø2)	(мм)	88/8.4/13.4	44/8.4/13.4	88/8.4/13.4
Характеристики				
Проводник(мм ²)		25-70	25-70	25-70
Напряжение(В)		660	660	660
Сила тока(А)		200	200	200
Выдерживаемая частота питания (V/min)		2500	2500	2500
Прочие характеристики				
Момент затяжки (Нм)		8-10	8-10	8-10
Обжимной винт(мм)		M8	M8	M8

RTC

Клеммы сильноточные

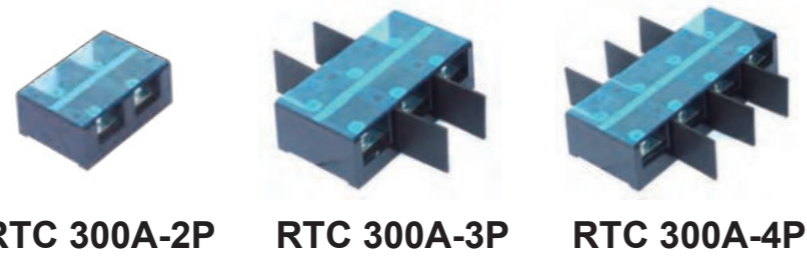

Описание	Цвет	Тип	Тип	Тип
Клемная колодка	■ Черный	RTC 300A-2P	RTC 300A-3P	RTC 300A-4P
Пылезащитная крышка		G-RTC 300A-2P	G-RTC 300A-3P	G-RTC 300A-4P
Маркировочная планка		Z-RTC 300-2P	Z-RTC 300-3P	Z-RTC 300-4P
Разделительная пластина			GP-RTC 300	GP-RTC 300
Габаритные размеры				
Длина А/ширина В/Высота Н	(мм)	130/90/53	165.5/90/53	220/90/53
Установочные размеры (L/ø1/ø2)	(мм)	110/8.4/13.4	55/8.4/13.4	110/8.4/13.4
Характеристики				
Проводник(мм ²)		50-150	50-150	50-150
Напряжение(В)		660	660	660
Сила тока(А)		300	300	300
Выдерживаемая частота питания (V/min)		2500	2500	2500
Прочие характеристики				
Момент затяжки (Нм)		15-20	15-20	15-20
Обжимной винт(мм)		M10	M10	M10

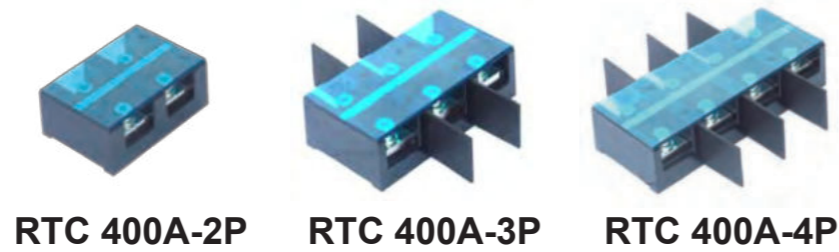

Описание	Цвет	Тип	Тип	Тип
Клемная колодка	■ Черный	RTC 400A-2P	RTC 400A-3P	RTC 400A-4P
Пылезащитная крышка		G-RTC 400A-2P	G-RTC 400A-3P	G-RTC 400A-4P
Маркировочная планка		Z-RTC 400-2P	Z-RTC 400-3P	Z-RTC 400-4P
Разделительная пластина			GP-RTC 300	GP-RTC 300
Габаритные размеры				
Длина А/ширина В/высота Н	(мм)	130/90/53	165/90/53	220/90/53
Установочные размеры (L/ø1/ø2)	(мм)	110/8.4/13.4	55/8.4/13.4	110/8.4/13.4
Характеристики				
Проводник(мм ²)		70-240	70-240	70-240
Напряжение(В)		660	660	660
Сила тока(А)		400	400	400
Выдерживаемая частота питания (V/min)		2500	2500	2500
Прочие характеристики				
Момент затяжки (Нм)		15-20	15-20	15-20
Обжимной винт(мм)		M10	M10	M10

RTC

Клеммы сильноточные

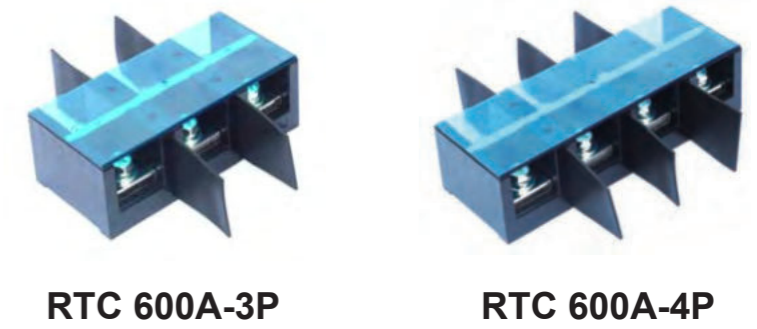

Описание	Цвет	Тип	Тип
Клемная колодка	■ Черный	RTC 600A-3P	RTC 600A-4P
Пылезащитная крышка		G-RTC 600A-3P	G-RTC 600A-4P
Маркировочная планка		Z-RTC 600-3P	Z-RTC 600-4P
Разделительная пластина		GP-RTC 600	GP-RTC 600
Габаритные размеры			
Длина А/ширина В/Высота Н	(мм)	207/100/73	276/100/73
Установочные размеры (L/ø1/ø2)	(мм)	69/8.4/13.4	138/8.4/13.4
Характеристики			
Проводник(мм ²)		240-300	240-300
Напряжение(В)		660	660
Сила тока(А)		600	600
Выдерживаемая частота питания (V/min)		2500	2500
Прочие характеристики			
Момент затяжки (Нм)		25-35	25-35
Обжимной винт(мм)		M12	M12

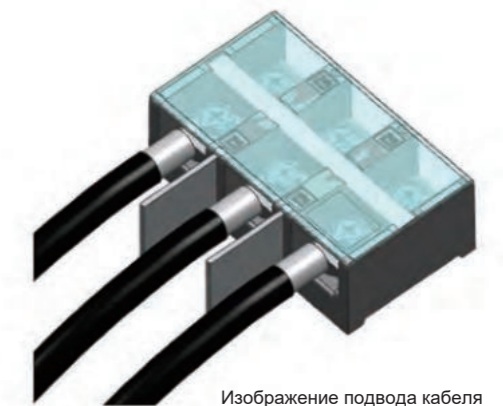
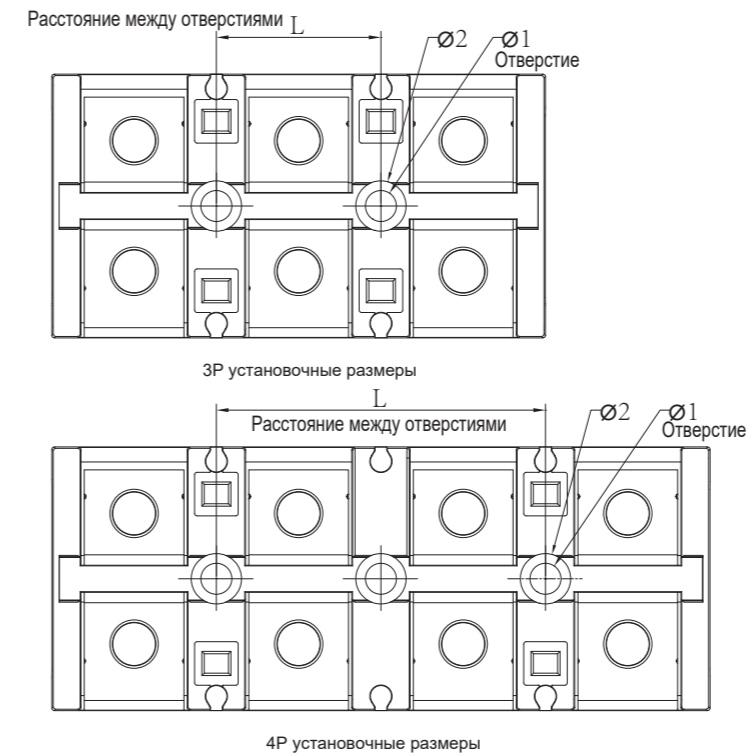

RBC Клемма силовоточная открытая

Простая конструкция, простая установка, визуальное подключение.

- Устанавливается непосредственно на плату, нет необходимости в монтажной рейке до 10 контактов.
- RBC 60A-300A четыре типа клеммных колодок могут быть соединены друг с другом общей соединительной рейкой.
- Материал обладает высокой термостойкостью, хорошей прочностью и стабильностью.



RBC 60A



RBC 100A

Описание	Цвет	Тип	Ширина 20.5		Ширина 27	
			Кол-во в упак.	Тип	Кол-во в упак.	
Клемма	■ Черный	RBC 60A	3	RBC 100A	3	
Торцевая крышка		D-RBC 60		D-RBC 100		
Маркировочная планка: Любой длины, белый		Z-RBC 6	50	Z-RBC 10	50	
Размер клеммы						
Ширина/Длина/Ширина пластины	мм	20.5 / 50.0 / 3.5		27 / 64 / 4		
Высота	мм	40.5		46		
Данные в соответствии с GB14048.1/GB14048.7						
Макс. номин. ток / поперечное сечение	A / мм ²	60 / 10		100 / 25		
Размер винта		M6		M8		
Момент затяжки	Нм	3.2 - 3.7		4.0 - 4.5		
Изоляционный материал		PC		PC		
Класс воспламеняемости по GB14048/UL94		V 0		V 0		
Сравн. индекс трекингстойк. CTI		175		175		
Данные испытаний AL/MA/CNAS: CCDT / KETOP						
Номинальное напряжение / ток	GB: V / A	660 / 60		660 / 100		
Сертификация		IEC 60947-7-1 GB/T 14048.7		IEC 60947-7-1 GB/T 14048.7		

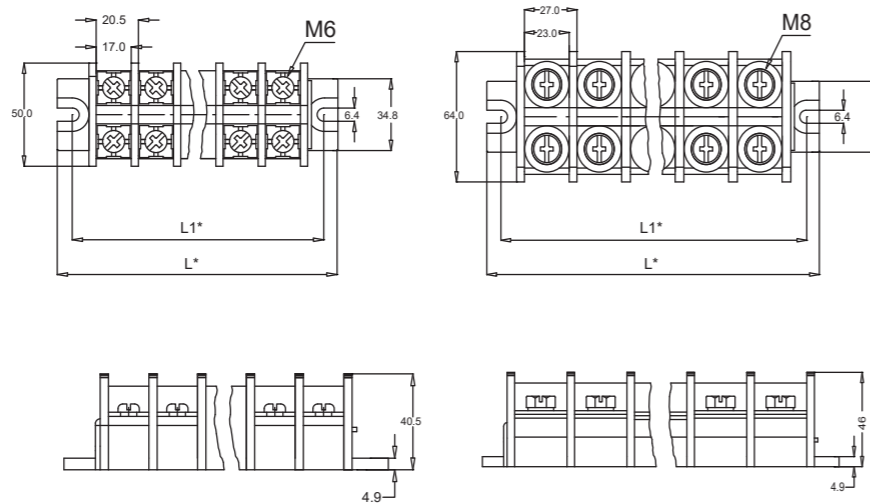

*Длина L1 и L - это фактическая длина установки клеммных колодок.

RBC Клемма силовоточная открытая



RBC 200A



RBC 300A

Описание	Цвет	Тип	Ширина 35.5		Ширина 41.8	
			Кол-во в упак.	Тип	Кол-во в упак.	
Клемма	■ Черный	RBC 200A	3	RBC 300A	3	
Торцевая крышка		D-RBC 200	50	D-RBC 300	50	
Маркировочная планка: Любой длины, белый		Z-RBC 20	50	Z-RBC 30	50	
Размер клеммы						
Ширина/Длина/Ширина пластины	мм	35.5 / 80.0 / 4.5		41.8 / 106.5 / 6		
Высота	мм	46		51		
Данные в соответствии с GB14048.1/GB14048.7						
Макс. номин. ток / поперечное сечение	A / мм ²	200 / 70		300 / 150		
Размер винта		M10		M10		
Момент затяжки	Нм	6 - 8		6 - 8		
Изоляционный материал		PC		PC		
Класс воспламеняемости по GB14048/UL94		V 0		V 0		
Сравн. индекс трекингстойк. CTI		175		175		
Данные испытаний AL/MA/CNAS: CCDT / KETOP						
Номинальное напряжение / ток	GB: В / А	660 / 200		660 / 300		
Сертификация		IEC 60947-7-1 GB/T 14048.7		IEC 60947-7-1 GB/T 14048.7		

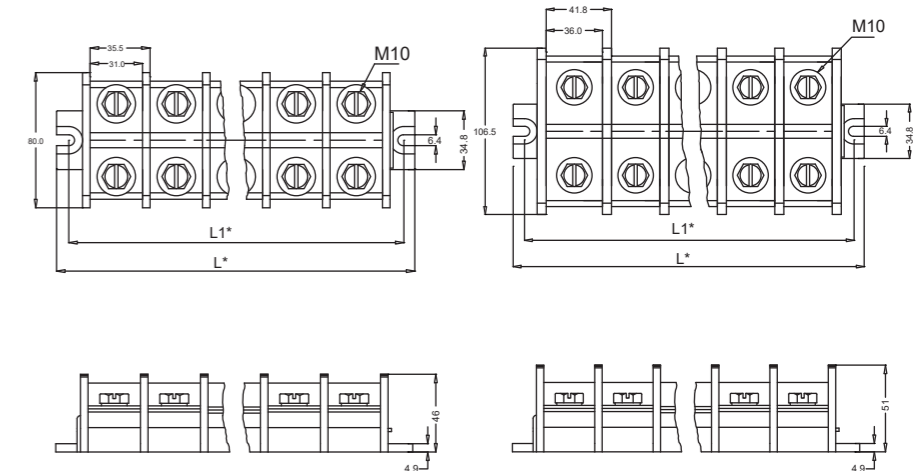

*Длина L1 и L - это фактическая длина установки клеммных колодок.

RSC... Клемма сильноточная открытая

Сильноточная клеммная колодка RSC 70A-3 может быть установлена непосредственно на панели шкафа. Каждое изделие может быть подключено к трем группам линий одновременно. Имеется удлиненный изолятор, который увеличивает электрический зазор и гарантирует, что линии каждой группы не мешают друг другу, не влияют друг на друга, и не соединяются друг с другом.



RSC 70A-3P



* Можно установить прозрачную защитную крышку

RSC 300A

Описание	Цвет	Тип	Тип
клемма	Черный	RSC 70A-3P BK	RSC 300A BK
Прозрачная защитная крышка			
Габаритные размеры (Ширина/Длина/Ширина пластины)	мм	-	100x70x2 / 150x70x2
Размер клеммы			
Габаритные размеры (Ширина/Длина/Ширина пластины) Установочные размеры	мм	на диаграмме	на диаграмме
Номинальные данные			
Напряжение	B	600V	DC1600V / AC950V
Сила тока	A	70A	DC300A / AC200A
Выдерживаемое напряжение (PFV)	B	AC2500V, 1Min	AC3500V, 1Min
Подключение			
	мм ²	M5:4 -16	M12:50 -240
	мм ²		M8:25 -120
Момент затяжки			
	/Нм	M5:2-3	M12:8-12
	/Нм		M8:6-8
Изоляционный материал		PA	PA
Класс воспламеняемости по GB30847/UL94		UL94 V-0	UL94 V-0
Сертификация		IEC60947-7-1 GB/T14048.7	IEC 60947-7-1 GB/T14048.7 UL1059

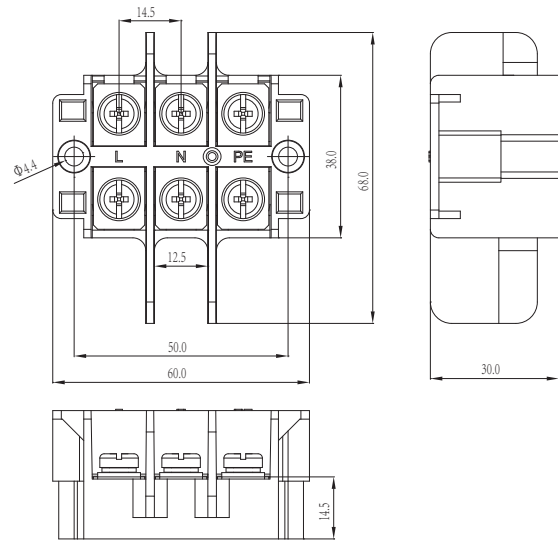

RSC 70A-3P

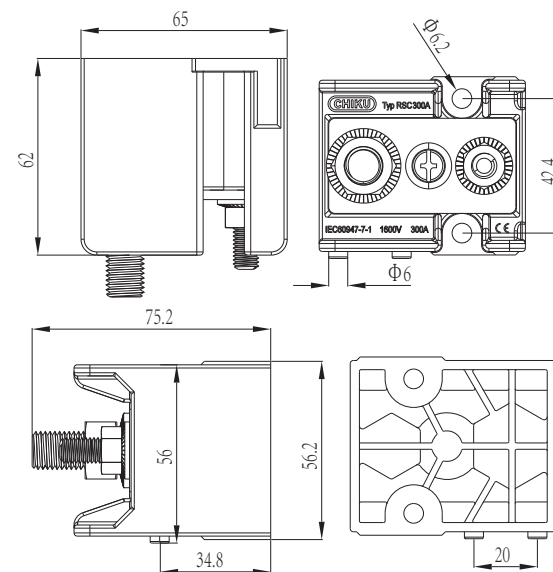

RSC 300A

Серия RBH / RBS Сильноточные клеммные блоки

- Продукты серии RBH используются в фотоэлектрической промышленности и устанавливаются на инвертор в качестве проводного соединения;
- Продукты серии RBH в основном обеспечивают раздельное соединение проводов внутри и снаружи шкафа, а внутренняя проводка соединена с внутренней частью терминала. При внешней проводке нет необходимости входить в шкаф, и нужно только подключиться к внешней стороне терминала, чтобы реализовать внутреннюю и внешнюю связь;
- Продукты серии RBH имеют уровень защиты IP, для гарантии, что влага и пыль не могут попасть в шкаф через это изделие;
- В соответствии с различными требованиями к использованию, есть 2P, 3P, 4P, 5P, 8P,



RBS 300A-3P

Сильноточный клеммный блок с креплением на панель



RBS 300A-3P

Описание	Color	Тип
Клемма	Черный	RBS 300A-3P BK
Размер клеммы		
Габаритные размеры(Ширина/Длина/Ширина пластины) Установочные размеры	мм	на диаграмме
Номинальные данные		
Напряжение	B	DC1500V/AC1000V
Сила тока	A	300A
Выдерживаемое напряжение	B	AC3500V,1Min
Подключение		
	мм ²	M12 (external) : 70 - 400
	мм ²	M6 (internal) : 16 - 95
	мм ²	M4 (external) : 1.0 - 2.5
Прочие данные		
Обжимной винт/ Момент затяжки	/Нм	M12 / 20-30Nm (Socket wrench side size 18mm)
	/Нм	M8 / 5-7Nm (Socket wrench side size 10mm)
	/Нм	M6 / 1.0-1.5Nm (Socket wrench side size 7mm)
Изоляционный материал		PA
Класс воспламеняемости по GB30847/UL94		V 0
Сертификация		IEC60947-7-1 GB/T14048.7 UL1059

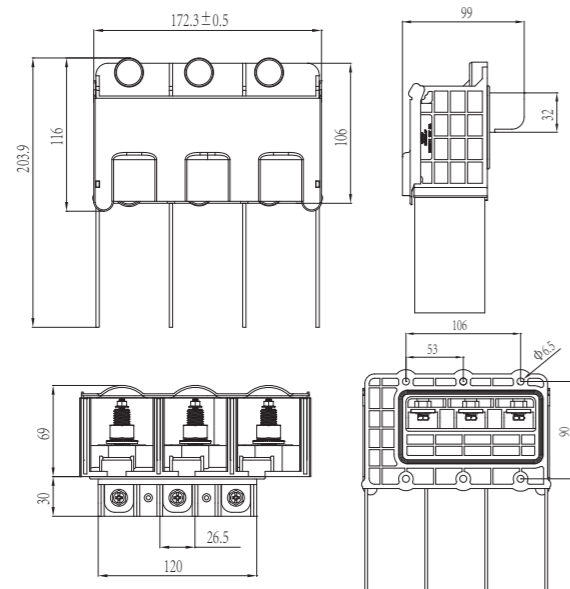

RBS300A-3P

RBH 200A / RBS 250A

В основном используется для высоковольтных силовых разъемов шкафов подстанций. Каждое изделие может быть подключено к трем группам различных цепей одновременно, и каждая группа может быть подключена к проводам различных спецификаций. За счет наличия изолирующей пленки проводники не мешают и не соединяются друг с другом. Изделие позволяет изолировать попадание пыли и капель воды в электрический шкаф и эффективно защищать электронные компоненты.

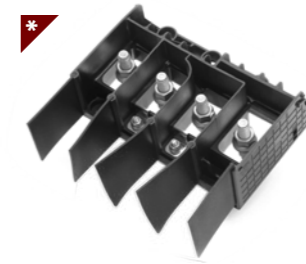

RBH 200A-4P

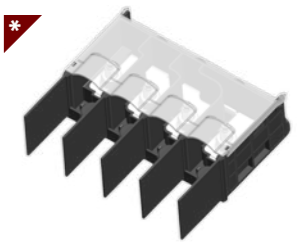

RBS 250A-4P

Описание	Цвет	Тип	Тип
Клемма	Черный	RBH 200A-4P BK	RBS 250A-4P BK
Размер клеммы			
Габаритные размеры(Ширина/Длина/Ширина пластины) Установочные размеры	мм	на диаграмме	на диаграмме
Номинальные данные			
Напряжение	B	1000	DC1100V/AC1000V
Сила тока	A	200	L1/L2/L3 Max current :250;N/PEMax current :150
Выдерживаемое напряжение	B	3000	AC3000V,1Min
Подключение			
	мм ²	M12 50 -185	M12 (external) : 70 - 240
	мм ²	M8 35 -70	M6 (internal) : 16 - 70
	мм ²	M6 6 -10	M4 (external) : 1.0 - 2.5
Прочие данные			
Обжимной винт/ Момент затяжки	/Нм	M12 / 20-30	M12 / 20-30Nm (Socket wrench side size 18mm)
	/Нм	M8 / 6-10	M8 / 5-7Nm (Socket wrench side size 10mm)
	/Нм	M6 / 5-7	M6 / 1.0-1.5Nm (Socket wrench side size 7mm)
Изоляционный материал		PA	PA
Класс воспламеняемости по GB30847/UL94		V 0	V 0
Сертификация		IEC 60947-7-1 GB/T 14048.7	IEC60947-7-1 GB/T14048.7

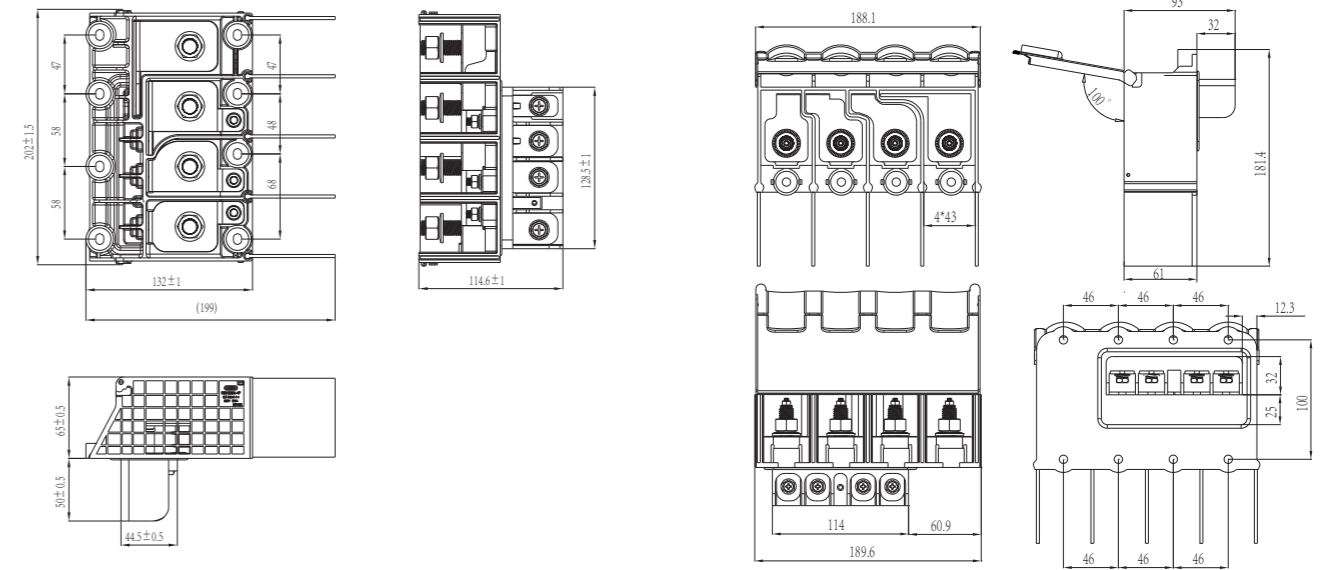

RBH200A-4P

RBS250A-4P

RBH Сильноточный клеммный блок с креплением на панель

Применяется для распределения питания в шкафу управления инвертором. Конструкция может быть подключена к пяти группам различных линий одновременно, каждая группа может быть подключена к различным спецификациям провода.



RBH 50A-5P-B

RBH 80A-5P

* Optional RBH50A-5P-B FG protection cover

Описание	Цвет	Тип	Тип
Клемма	■ Черный	RBH 50A-5P-B BK	RBH 80A-5P BK
Размер клеммы			
Габаритные размеры(Ширина/Длина/Ширина пластины) Установочные размеры	мм	на диаграмме	на диаграмме
Номинальные данные			
Напряжение	B	600	600
Сила тока	A	50	80
Выдерживаемое напряжение	B	AC2500V,1Min	AC2500V,1Min
Подключение			
	мм ²	M5:6 -25	M6:16 -50
	мм ²	-	M5:6 -25
Прочие данные			
Обжимной винт/ Момент затяжки	/Нм	M5:2.0-3.0	M6:2.5-3.8
	/Нм	-	M5:2.0-3
Изоляционный материал		PA	PC
Класс воспламеняемости по GB30847/UL94		V 0	V 0
Сертификация		IEC60947-7-1 GB/T14048.7 UL1059	IEC60947-7-1 GB/T14048.7 UL1059

RBH Сильноточный клеммный блок с креплением на панель

Применяется для распределения питания в шкафу управления инвертором. Конструкция может быть подключена к пяти группам различных линий одновременно, каждая группа может быть подключена к различным спецификациям провода.



RBH 100A-5P

RBH 120A-5P

Описание	Цвет	Тип	Тип
Клемма	■ Черный	RBH 100A-5P BK	RBH 120A-5P BK
Размер клеммы			
Габаритные размеры(Ширина/Длина/Ширина пластины) Установочные размеры	мм	на диаграмме	на диаграмме
Номинальные данные			
Напряжение	B	800	600
Сила тока	A	100	120
Выдерживаемое напряжение	B	2500	AC2500V,1Min
Подключение			
	мм ²	M8:16 -50	M8:25 - 70
	мм ²	M6:10 -16	M5:6 - 25
	мм ²	-	M3:2.5 - 6
Прочие данные			
Обжимной винт/ Момент затяжки	/Нм	M8:8-10	M8:6-10Nm (Socket wrench side size 13mm)
	/Нм	M6:5-7	M5:3-1.5Nm
	/Нм	-	M3:0.9-1.2Nm
Изоляционный материал		PA	PA
Класс воспламеняемости по GB30847/UL94		V 0	V 0
Сертификация		IEC 60947-7-1 GB/T 14048.7	IEC60947-7-1 GB/T14048.7 UL1059

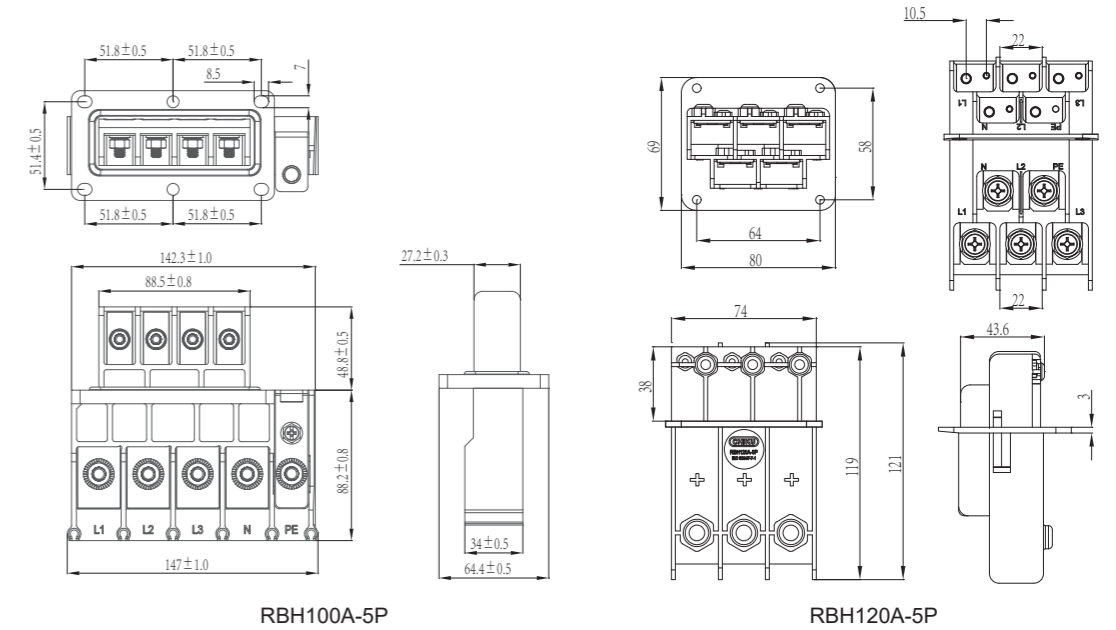
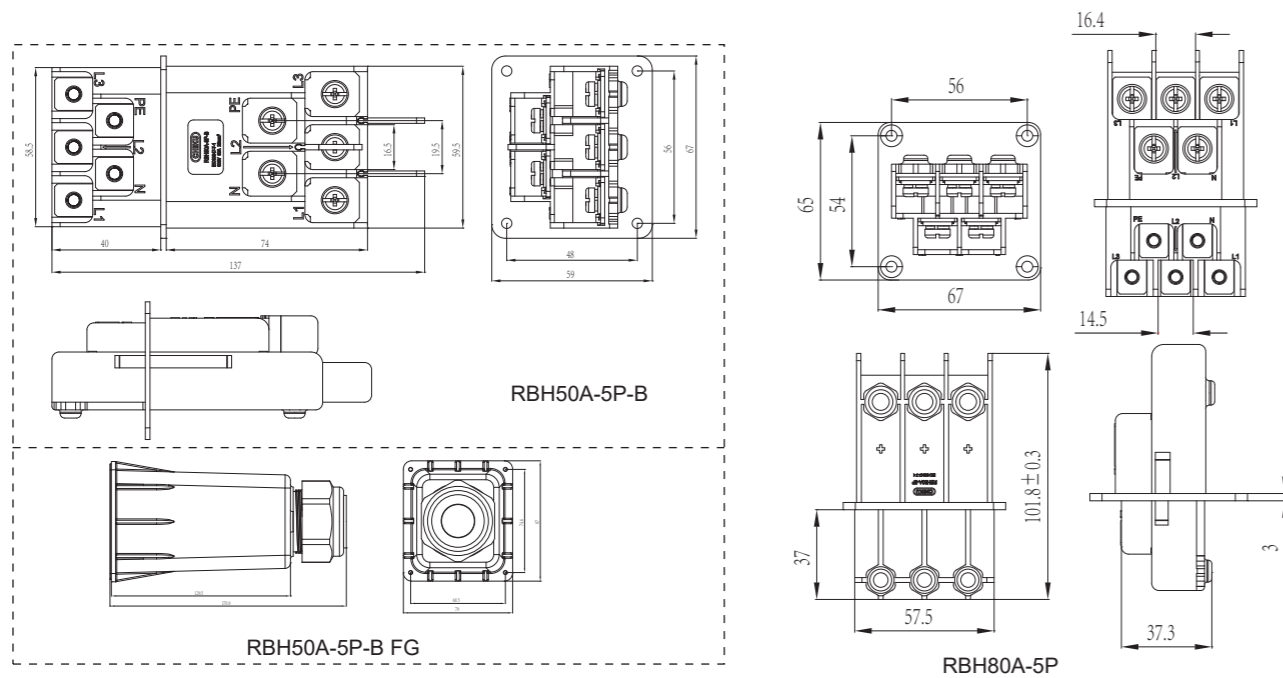

Серия RBN

Открытые клеммные колодки

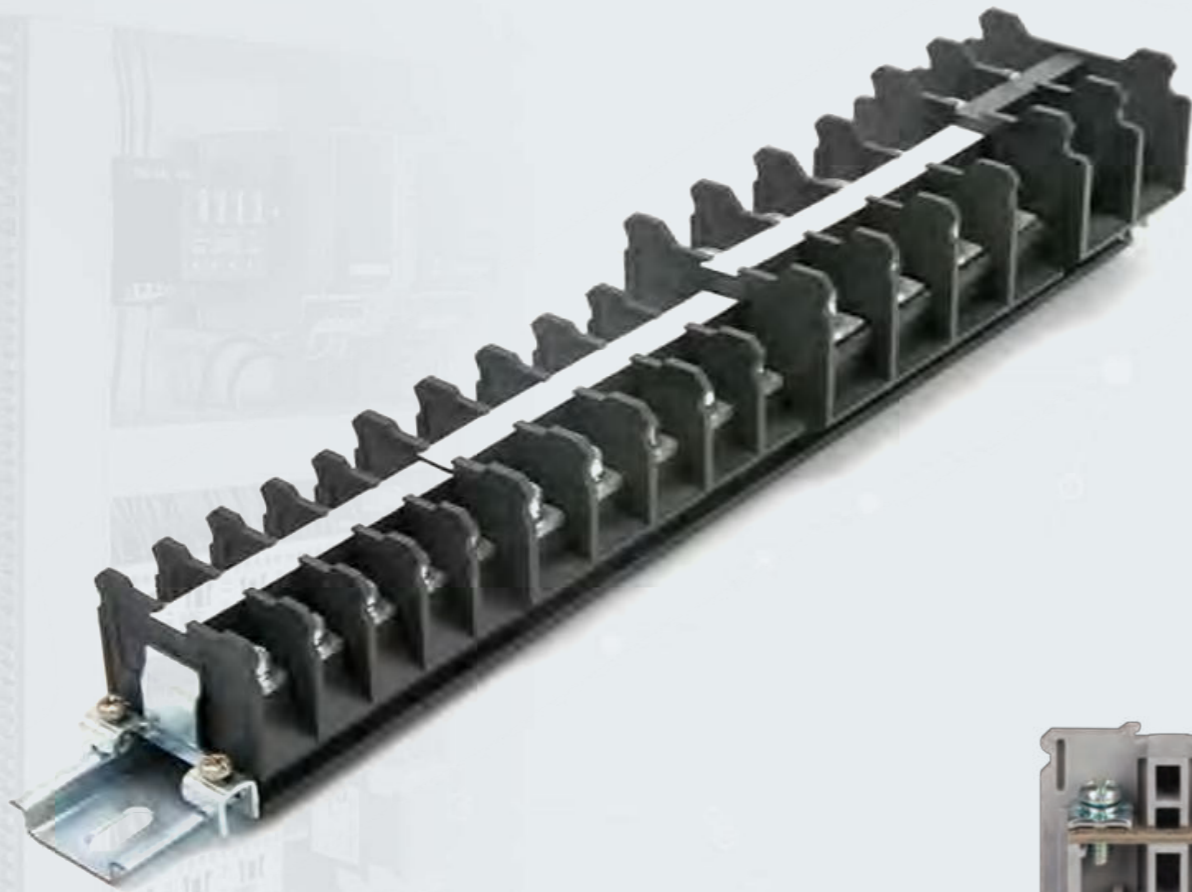

RBN Открытая клеммная колодка и аксессуары

Открытая клеммная колодка с простым доступом, удобной проводкой, маркировочной полосой; Прозрачная изоляционная крышка обеспечивает безопасность и удобство обслуживания

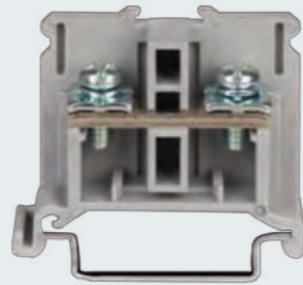

RBN открытая клеммная колодка с визуальной проводкой подходит для маленького пространства



Прозрачная пылезащитная крышка g..... используется для верхней части различных моделей после установки.



Система быстрой маркировки Z-RBN шириной 9,5 мм может использоваться в различных моделях

RBN

Открытая клеммная колодка

Открытая клеммная колодка RBN с прозрачной пылезащитной крышкой может быть установлена на Din-рейку 35мм, соответствует стандарту использования промышленных клемм и единой маркировке.



RBN 10W



RBN 15W

Описание	Цвет ¹⁾	Тип	Ширина 7		Ширина 10.5	
			Кол-во в упак.	Тип	Кол-во в упак.	
Клеммная колодка DIN-рейка:G/U	Серый	RBN 10W	40	RBN 15W	50	
	Черный	RBN 10W BK	40	RBN 15W BK	50	
Торцевая крышка		D-RBN 10 /15W	100	D-RBN 10 /15W	100	
		D-RBN 10 /15W BK	100	D-RBN 10 /15W BK	100	
Винтовой мост: для перекрестного соединения в центре клеммы, максимум 10 контактов, делимый		RBN 10-10	50	RBN 10-15	50	
Пылезащитная крышка: длина 1м, возможны другие параметры		G-10 /30 W		G-10 /30 W		
Маркировочная планка:белый		Z-RBN	50	Z-RBN	50	
Габаритные размеры						
Ширина/Длина/Ширина пластины	мм	7 /38 /1.5		10.5 /38 /1.5		
Высота (U7.5)	мм	35		35		
Данные в соответствии с GB30847/IEC60947-7-1						
Сечение: одножильный/многожильный	мм ²	0.14 -1.25 /0.14 -1.25		0.2 -2.0 /0.2 -2.0		
Макс.номин.ток/номин.напряж/сечение	A /B /мм ²	16 /660 /1.25		22 /660 /2		
Возможность подключения						
Наконечник без /с пластиковой втулкой.	мм ²	0.14 -1.25 /0.14 -1.25		0.2 -2.0 /0.2 -2.0		
Длина снятия изоляции	мм	7		7		
Размер винта		M 3		M 3.5		
Соответствующая обжимная клемма		1.25 - 3		2 - 3.5		
Макс. монтажный номер обжатия		2		2		
Схема обжимной клеммы	(мм)					
Момент затяжки	Нм	0.6 -1.0		1.0- 1.3		
Изоляционный материал		PA		PA		
Класс воспламеняемости по GB30847/UL94		V 0		V 0		
Данные в соответствии с GB30847 / IEC60947-7-1						
Номинальное напряжение / ток	GB: V / A	660 /16		660/22		
Сертификация		IEC 60947-7-1 GB/T 14048.7		IEC 60947-7-1 GB/T 14048.7		

¹⁾ Цвет используемых пластмассовых изделий и обозначение, см. стр. 196.

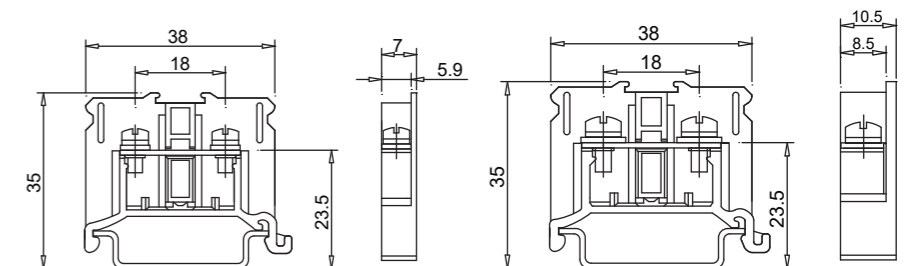

RBN

Открытая клеммная колодка

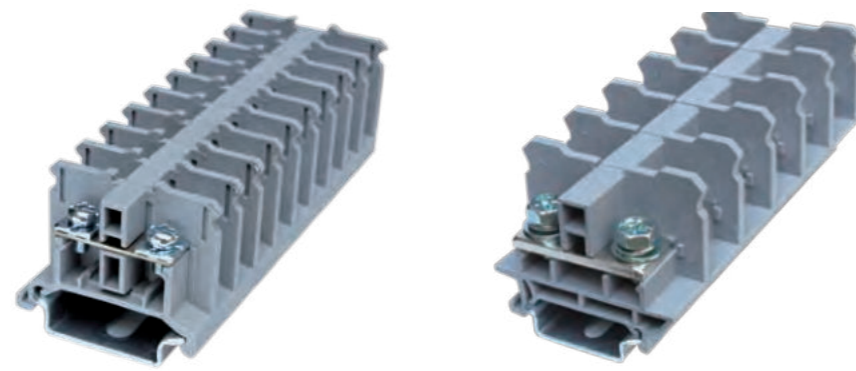

RBN 30W

RBN 50W

Описание	Цвет1)	Тип	Ширина 12		Ширина 15.4	
			Кол-во в упак.	Тип	Кол-во в упак.	
Клеммная колодка DIN-рейка:G/U	Серый	RBN 30W	50	RBN 50W	50	
	Черный	RBN 30W BK	50	RBN 50W BK	50	
Торцевая крышка		D-RBN 30W	100	D-RBN 50W	100	
		D-RBN 30W BK	100	D-RBN 50W BK	100	
Винтовой мост: для перекрестного соединения в центре клеммы, максимум 10 контактов, делимый		RBN 10-30	50			
Пылезащитная крышка: длина 1м, возможны другие параметры		G-10 /30 W		G-50 W		
Маркировочная планка:белая		Z-RBN	50	Z-RBN	50	
Габаритные размеры						
Ширина/Длина/Ширина пластины	мм	12 /38 /1.5		15.4 /48 /1.8		
Высота (U7.5)	мм	38		44		
Данные в соответствии с GB30847/IEC60947-7-1						
Сечение: одножильный/многожильный	мм2	0.2 -5.5 /0.2 -5.5		0.5 -14 /0.5 -14		
Макс.номин.ток/номин.напряж/сечение	A /B /мм2	38 /660 /5.5		67 /660 /14		
Возможность подключения						
Наконечник без /с пластиковой втулкой	мм2	0.2 -5.5 /0.2 -5.5		0.5 -14 /0.5 -14		
Длина снятия изоляции	мм	8		10		
Размер винта		M 4		M 5		
Соответствующая обжимная клемма		1.25-4 ~ 5.5-4		1.25-5 ~ 14-5		
Макс. монтажный номер обжатия		2		2		
Схема обжимной клеммы	(мм)					
Момент затяжки	Нм	1.4-2.0		2.6 - 3.7		
Изоляционный материал		PA		PA		
Класс воспламеняемости по GB30847/UL94		V 0		V 0		
Данные в соответствии с GB30847 / IEC60947-7-1						
Номинальное напряжение / ток	GB: V / A	660 /40		660/70		
Сертификация		IEC 60947-7-1 GB/T 14048.7		IEC 60947-7-1 GB/T 14048.7		

1) Цвет используемых пластмассовых изделий и обозначение, см. стр. 196.

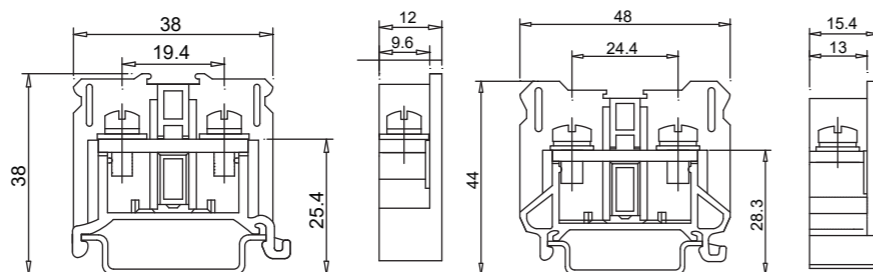

RBN

Открытая клеммная колодка

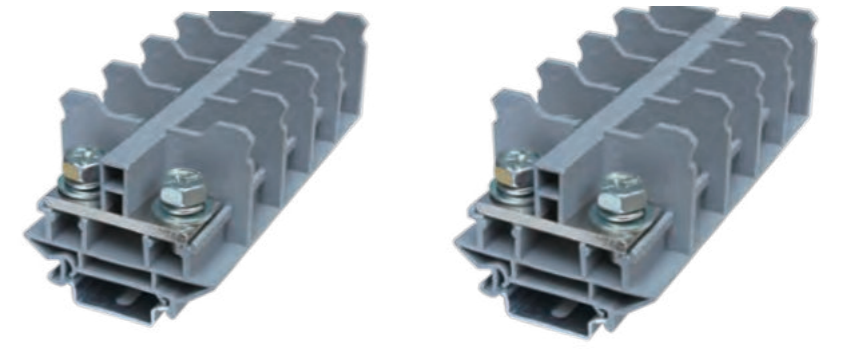

RBN 75W

RBN 100W

Описание	Цвет1)	Тип	Ширина 20		Ширина 26	
			Кол-во в упак.	Тип	Кол-во в упак.	
Клеммная колодка DIN-рейка:G/U	Серый	RBN 75W	40	RBN 100W	20	
	Черный	RBN 75W BL	40	RBN 100W BK	20	
Торцевая крышка		D-RBN 75W	100	D-RBN 100W	100	
		D-RBN 75W BL	100	D-RBN 100W BK	100	
Винтовой мост: для перекрестного соединения в центре клеммы, максимум 10 контактов, делимый						
Пылезащитная крышка: длина 1м, возможны другие параметры		G-75 W		G-100 /150 W		
Маркировочная планка:белый		Z-RBN	50	Z-RBN	50	
Габаритные размеры						
Ширина/Длина/Ширина пластины	мм	20 /53 /1.8		26 /63 /2.0		
Высота (U7.5)	мм	45.6		55.6		
Данные в соответствии с GB30847/IEC60947-7-1						
Сечение: одножильный/многожильный	мм2	2.5 -22 /2.5 -22		2.5 -38 /2.5 -38		
Макс.номин.ток/номин.напряж/сечение	A /B /мм2	94 /660 /22		132 /660 /38		
Возможность подключения						
Наконечник без /с пластиковой втулкой.	мм2	2.5 -22 /2.5 -22		2.5 -38 /2.5 -38		
Длина снятия изоляции	мм	11		16		
Размер винта		M 6		M 8		
Соответствующая обжимная клемма		2-6 ~ 22-6		2-8 ~ 38-8		
Макс. монтажный номер обжатия		2		2		
Схема обжимной клеммы	(мм)					
Момент затяжки	Нм	3.9-5.4		10 -13.5		
Изоляционный материал		PA		PA		
Класс воспламеняемости по GB30847/UL94		V 0		V 0		
Данные в соответствии с GB30847 / IEC60947-7-1						
Номинальное напряжение / ток	GB: V / A	660 /94		660/132		
Сертификация		IEC 60947-7-1 GB/T 14048.7		IEC 60947-7-1 GB/T 14048.7		

1) Цвет используемых пластмассовых изделий и обозначение, см. стр. 196.

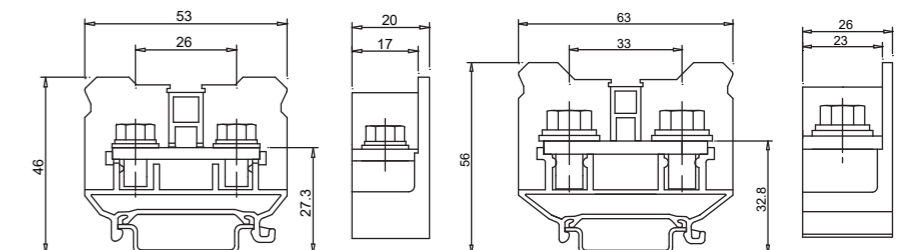

RBN Открытая клеммная колодка с предохранителем

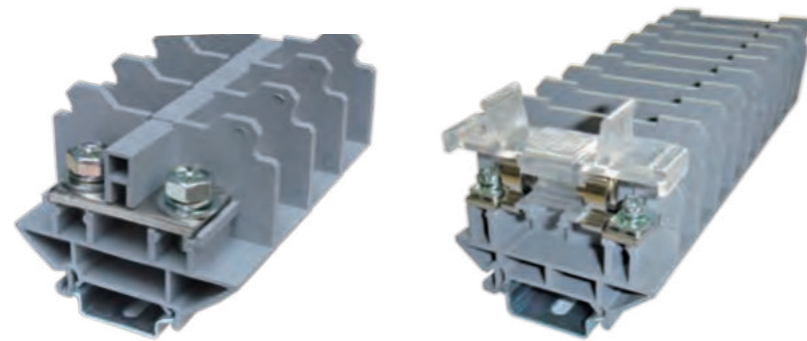

RBN 150W

RBNF 10

Описание	Цвет ¹⁾	Ширина 26		Ширина 15	
		Тип	Кол-во в упак.	Тип	Кол-во в упак.
Клеммная колодка DIN-рейка:G/U	Серый Черный	RBN 150W RBN 150W BL	20 20	RBNF 10 RBNF 10 BK	40 40
Торцевая крышка		D-RBN 150W D-RBN 150W BL	100 100	D-RBNF 10 D-RBNF 10 BK	
Винтовой мост: для перекрестного соединения в центре клеммы, максимум 10 контактов, делимый					
Пылезащитная крышка: длина 1м, возможны другие параметры		G-100/150 W			
Маркировочная планка:белая		Z-RBN	50		50
Габаритные размеры					
Ширина/Длина/Ширина пластины	мм	26 /63 /2.2		15 /63 /1.5	
Высота (U7.5)	мм	60.5		57.8	
Данные в соответствии с GB30847/IEC60947-7-1					
Сечение: одножильный/многожильный	мм ²	25 -60 /25 -60		0.2 -5.5 /0.2 -5.5	
Макс.ном.ток / ном.напряж. / сечение	A /B /мм ²	175 /660 /60		10 /660 /5.5	
Возможность подключения					
Наконечник без /с пластиковой втулкой.	мм ²	2.5 -22 /2.5 -22		0.2 -5.5 /0.2-5.5	
Длина снятия изоляции	мм	30		7	
Размер винта		M 8		M 4	
Соответствующая обжимная клемма		2-8 ~ 60-8		1.25-4 ~ 5.5-4	
Макс. монтажный номер обжатия		2		2	
Схема обжимной клеммы	(мм)				
Момент затяжки	Нм	10 -1 3.5		1.4-2.0	
Изоляционный материал		PA		PA	
Класс воспламеняемости по GB30847/UL94		V 0		V 0	
Данные в соответствии с GB30847 / IEC60947-7-1					
Номинальное напряжение / ток	GB: V / A	660 /175		660/10	
Сертификация		IEC 60947-7-1 GB/T 14048.7		IEC 60947-7-1 GB/T 14048.7	

1) Цвет используемых пластмассовых изделий и обозначение, см. стр. 196.

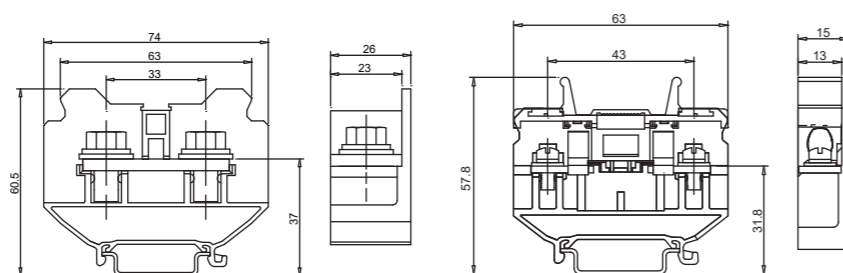

RBN Открытая клеммная колодка 2 уровня



RBND 15W

Экономия места за счет использования двухуровневого клеммного блока, характеристики такого рода клеммных колодок расположены в шахматном порядке на половину толщины клеммы, если смотреть сбоку, это удобно для работы отверткой снизу, а нижняя маркировка и направляющий провод могут быть четко видны.

Описание	Цвет ¹⁾	Ширина 15.8	
		Тип	Кол-во в упак..
Клеммная колодка DIN-рейка:G/U	Серый Черный	RBND 15W RBND 15W BK	60 60
Торцевая крышка		D-RBND 15W D-RBND 15W BK	25 25
Винтовой мост: для перекрестного соединения в центре клеммы, максимум 10 контактов, делимый			
Пылезащитная крышка: длина 1м, возможны другие параметры		G-10 /30 W	
Маркировочная планка:белая		Z-RBN	50
Габаритные размеры			
Ширина/Длина/Ширина пластины	мм	15.8 /38 /1.8	
Высота (U7.5)	мм	67.5	
Данные в соответствии с GB30847/IEC60947-7-1			
Сечение: одножильный/многожильный	мм ²	0.2 -2 /0.2 -2	
Макс.ном.ток / ном.напряж. / сечение	A /B /мм ²	22 /660 /2	
Возможность подключения			
Наконечник без /с пластиковой втулкой.	мм ²	0.2 -2 /0.2 -2	
Длина снятия изоляции	мм	7	
Размер винта		M 3.5	
Соответствующая обжимная клемма		2-3.5	
Макс. монтажный номер обжатия		2	
Схема обжимной клеммы	(мм)		
Момент затяжки	Нм	1 -1.3	
Изоляционный материал		PA	
Класс воспламеняемости по GB30847/UL94		V 0	
Данные в соответствии с GB30847 / IEC60947-7-1			
Номинальное напряжение / ток	GB: V / A	660 /22	
Сертификация		IEC 60947-7-1 GB/T 14048.7	

1) Цвет используемых пластмассовых изделий и обозначение, см. стр. 196.

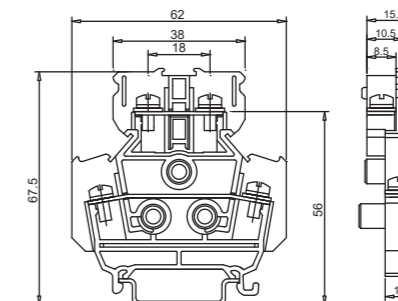

Серия RDT / RBD / RTD Распределительные блоки



RDT Однополюсный распределительный блок

Особенности:

- Видимые и надёжные соединения
- Не содержит галогенов
- Степень защиты от поражения электрическим током IP20
- Модульность
- 95% контакта
- Самозатухающий, наивысшая степень огнестойкости пластика V0
- Никелированные медные проводники
- Серия двух или более доступных адаптеров распределительной коробки с соединительной линией (RDT 125 & RDT 160)



RDT 80



RDT 125

Описание	Цвет	Тип	Тип
Корпус прозрачный	Белый Синий	RDT 80	RDT 125
Соединитель			
Габаритные размеры			
Длина/высота/ширина	мм	68.5 / 46 / 30	77 / 46 / 29.5
Характеристики			
Номинальный рабочий ток	IEC:A	80 A	125 A
Номинальное рабочее напряжение	IEC:B	690 В	690 В
Метрическая система		мм ²	(Нм) мм ² (Нм)
	in line 1	6...16 ×1	2.2
	in line 2	...	6...16** ×1 с перемыч. 3,5
	out line1	2,5...6 ×4	1.2
	out line2	2,5...16 ×2	2.2
	out line3		
UL стандарт		AWG	(in/lb) AWG (in/lb)
	in line 1	16...4 ×1	19.5
	in line 2	...	8...1/0 ×1 57
	out line1	16...8 ×4	19.6
	out line2	16...4 ×2	19.5
	out line3		14...2 ×1 31
			14...4 ×6 31
Модульность:		Соединительные вырезы на боковых стенках для объединения в многополюсные конструкции	
Габаритные размеры:		Соединительные вырезы на боковых стенках для объединения в многополюсные конструкции	

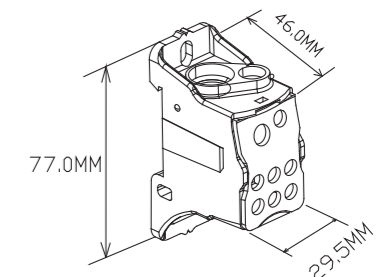
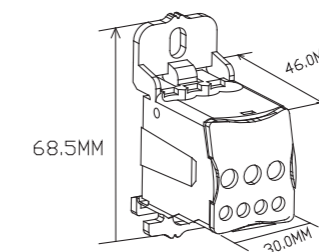

Сертификация	IEC 60947-7-1 GB/T 14048.7	IEC 60947-7-1 GB/T 14048.7
--------------	----------------------------	----------------------------

Примечание: *** или универсальная перемычка



RDT
Однополюсный
распределительный
блок



RDT 160



RDT 250

RLG 250

Описание	Цвет	Тип	Тип
Корпус прозрачный	Белый Синий	RDT 160	RDT 250
Соединитель			RLG 250
Габаритные размеры			
Длина/высота/ширина	мм	77 / 46 / 29.5	96 / 50.5 / 47.5
Характеристики			
Номинальный рабочий ток Номинальное рабочее напряжение	IEC:A IEC:B	160 A 690 В	250 A 690 В
Метрическая система		мм ² (Нм)	мм ² (Нм)
	in line 1	10...70 ×1 8,5	35...120 ×1 19
	in line 2	6...16** ×1 с перемыч. 3,5	... ×1 19
	out line1	2,5...16 ×6 3,5	6...35 ×2 4,4
	out line2		2,5...16 ×5 2,7
	out line3		2,5...10 ×4 2,7
UL стандарт		AWG (in/lb)	AWG (in/lb)
	in line 1	8...3/0 ×1 75	6...250 ×1 168
	in line 2	14...2 ×1 31	... ×1 168
	out line1	14...4 ×6 31	14...1 ×2 39
	out line2		14...4 ×5 24
	out line3		14...6 ×4 24
Модульность:		Соединительные вырезы на боковых стенках для объединения в многополюсные конструкции	Позволяет создавать комбинации для одно-, двух-, трех- и четырехступенчатой систем
Габаритные размеры:			

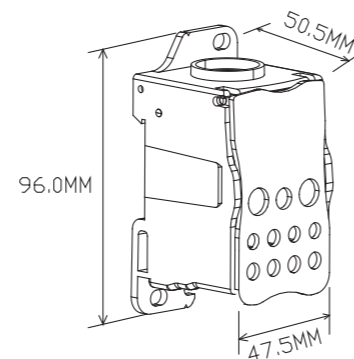
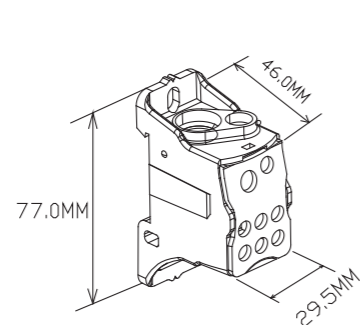

Сертификация	IEC 60947-7-1 GB/T 14048.7	IEC 60947-7-1 GB/T 14048.7
--------------	----------------------------	----------------------------

RDT
Однополюсный
распределительный
блок



RDT 400

RLG 400

Описание	Цвет	Тип
Корпус прозрачный	Белый Синий	RDT 400
Соединитель		RLG 400
Габаритные размеры		
Длина/высота/ширина	мм	96 / 50.5 / 47.5
Характеристики		
Номинальный рабочий ток Номинальное рабочее напряжение	IEC:A IEC:B	400 A 690 В
Метрическая система		мм ² (Нм)
	in line 1	95...185 ×1 25
	in line 2	... ×1 25
	out line1	6...35 ×2 4,4
	out line2	2,5...16 ×5 2,7
	out line3	2,5...10 ×4 2,7
UL стандарт		AWG (in/lb)
	in line 1	3/0...40 ×1 221
	in line 2	... ×1 221
	out line1	14...1 ×2 39
	out line2	14...4 ×5 24
	out line3	14...6 ×4 24
Модульность:		Позволяет создавать комбинации для одно-, двух-, трех- и четырехступенчатой систем
Габаритные размеры:		

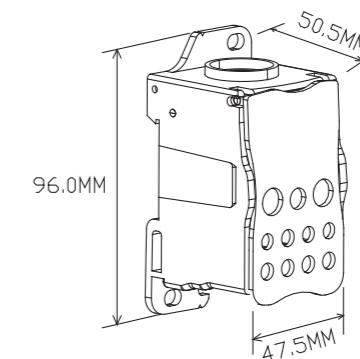

Сертификация	IEC 60947-7-1 GB/T 14048.7
--------------	----------------------------

Примечание: *** или универсальная перемычка

RBD

Модульный распределительный блок, 2P

Особенности :

- Компактная структура;
- Разделенный вход / выход
- Надежное соединение, клеммы защищены прозрачной крышкой ;
- Воспламеняемость V0 ;
- Крепление на DIN S35-7.5 или болтом M4 ;
- Провод подключается напрямую или с помощью клеммы.



RBD 40A-2P-01

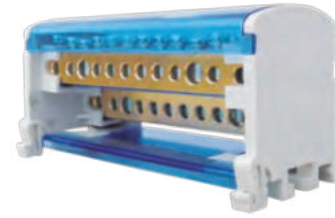

RBD 40A-2P-02



RBD 40A-2P-03



RBD (80A-100A)-2P-01



RBD (80A-100A)-2P-02

Описание	Цвет	Тип	Тип																																																				
Монтажная база	Белый Прозрачный голубой	RBD 40A-2P-01	RBD 40A-2P-02																																																				
Габаритные размеры																																																							
Длина/ширина/высота	мм	66 / 47 / 52	100 / 47 / 52																																																				
Характеристики																																																							
Номинальный рабочий ток	IEC:A	40 A	40 A																																																				
Номинальное рабочее напряжение	IEC:B	600 B	600 B																																																				
<table border="0"> <tr> <td></td> <td></td> <td></td> <td>hole</td> <td>Number</td> <td>diameter</td> <td>tool</td> <td>torque</td> <td></td> <td></td> <td></td> <td>hole</td> <td>Number</td> <td>diameter</td> <td>tool</td> <td>torque</td> </tr> <tr> <td></td> <td></td> <td></td> <td></td> <td>6-16мм²</td> <td>4-10мм²</td> <td>×2</td> <td>φ6 мм</td> <td></td> <td>2.0-2.5Nm</td> <td></td> <td></td> <td>6-16мм²</td> <td>4-10мм²</td> <td>×2</td> <td>φ6 мм</td> <td></td> <td>2.0-2.5Nm</td> </tr> <tr> <td></td> <td></td> <td></td> <td></td> <td>1.5-4мм²</td> <td>0.75-4мм²</td> <td>×5</td> <td>φ4.3мм</td> <td></td> <td>1.2-1.5Nm</td> <td></td> <td></td> <td>1.5-4мм²</td> <td>0.75-4мм²</td> <td>×10</td> <td>φ4.3мм</td> <td></td> <td>1.2-1.5Nm</td> </tr> </table>							hole	Number	diameter	tool	torque				hole	Number	diameter	tool	torque					6-16мм ²	4-10мм ²	×2	φ6 мм		2.0-2.5Nm			6-16мм ²	4-10мм ²	×2	φ6 мм		2.0-2.5Nm					1.5-4мм ²	0.75-4мм ²	×5	φ4.3мм		1.2-1.5Nm			1.5-4мм ²	0.75-4мм ²	×10	φ4.3мм		1.2-1.5Nm
			hole	Number	diameter	tool	torque				hole	Number	diameter	tool	torque																																								
				6-16мм ²	4-10мм ²	×2	φ6 мм		2.0-2.5Nm			6-16мм ²	4-10мм ²	×2	φ6 мм		2.0-2.5Nm																																						
				1.5-4мм ²	0.75-4мм ²	×5	φ4.3мм		1.2-1.5Nm			1.5-4мм ²	0.75-4мм ²	×10	φ4.3мм		1.2-1.5Nm																																						
Метод подключения																																																							
DIN-рейка		TS35-7.5	TS35-7.5																																																				
Фиксация винтом	шаг отверстия × винт	45×M4	80×M4																																																				
Габаритные размеры:																																																							

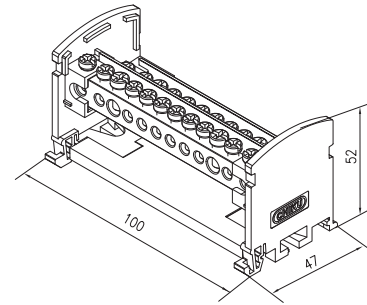
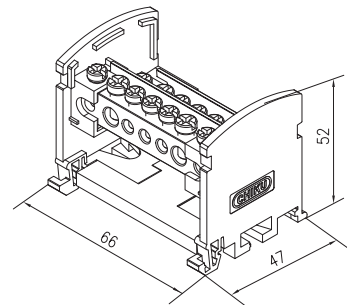

Сертификация	IEC 60947-7-1 GB/T 14048.7	IEC 60947-7-1 GB/T 14048.7
--------------	----------------------------	----------------------------

Тип	Цвет	Тип	Тип																																																																			
RBD 40A-2P-03	Белый Прозрачный голубой	RBD (80A-100A)-2P-01	RBD (80A-100A)-2P-02																																																																			
Габаритные размеры																																																																						
132 / 47 / 52		66 / 47 / 52	100 / 47 / 52																																																																			
Характеристики																																																																						
40 A 600 B		80 A - 100 A 600 B	80 A - 100 A 600 B																																																																			
<table border="0"> <tr> <td></td> <td></td> <td></td> <td>hole</td> <td>Number</td> <td>diameter</td> <td>tool</td> <td>torque</td> <td></td> <td></td> <td></td> <td>hole</td> <td>Number</td> <td>diameter</td> <td>tool</td> <td>torque</td> </tr> <tr> <td>6-16мм²</td> <td></td> <td></td> <td></td> <td>4-10мм²</td> <td>×2</td> <td>φ6 мм</td> <td></td> <td>2.0-2.5Nm</td> <td></td> <td></td> <td>10-25мм²</td> <td>10-25мм²</td> <td>×1</td> <td>φ8.5мм</td> <td></td> <td>2.0-2.5Nm</td> </tr> <tr> <td>1.5-4мм²</td> <td></td> <td></td> <td></td> <td>0.75-4мм²</td> <td>×15</td> <td>φ4.3мм</td> <td></td> <td>1.2-1.5Nm</td> <td></td> <td></td> <td>2.5-6мм²</td> <td>1.5-6мм²</td> <td>×4</td> <td>φ5.5мм</td> <td></td> <td>2.0-2.5Nm</td> </tr> <tr> <td></td> <td></td> <td></td> <td></td> <td></td> <td></td> <td></td> <td></td> <td></td> <td></td> <td></td> <td>1.5-4мм²</td> <td>0.75-4мм²</td> <td>×2</td> <td>φ4.5мм</td> <td></td> <td>1.2-1.5Nm</td> </tr> </table>							hole	Number	diameter	tool	torque				hole	Number	diameter	tool	torque	6-16мм ²				4-10мм ²	×2	φ6 мм		2.0-2.5Nm			10-25мм ²	10-25мм ²	×1	φ8.5мм		2.0-2.5Nm	1.5-4мм ²				0.75-4мм ²	×15	φ4.3мм		1.2-1.5Nm			2.5-6мм ²	1.5-6мм ²	×4	φ5.5мм		2.0-2.5Nm												1.5-4мм ²	0.75-4мм ²	×2	φ4.5мм		1.2-1.5Nm
			hole	Number	diameter	tool	torque				hole	Number	diameter	tool	torque																																																							
6-16мм ²				4-10мм ²	×2	φ6 мм		2.0-2.5Nm			10-25мм ²	10-25мм ²	×1	φ8.5мм		2.0-2.5Nm																																																						
1.5-4мм ²				0.75-4мм ²	×15	φ4.3мм		1.2-1.5Nm			2.5-6мм ²	1.5-6мм ²	×4	φ5.5мм		2.0-2.5Nm																																																						
											1.5-4мм ²	0.75-4мм ²	×2	φ4.5мм		1.2-1.5Nm																																																						
Метод подключения																																																																						
TS35-7.5 112×M4		TS35-7.5 45×M4	TS35-7.5 80×M4																																																																			
Габаритные размеры:																																																																						

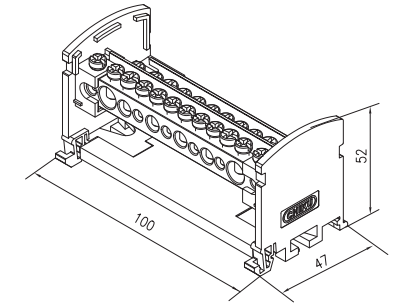
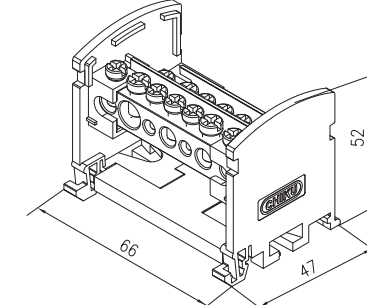
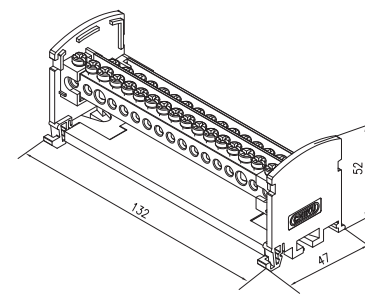

Сертификация	IEC 60947-7-1 GB/T 14048.7	IEC 60947-7-1 GB/T 14048.7	IEC 60947-7-1 GB/T 14048.7
--------------	----------------------------	----------------------------	----------------------------

RBD Модульный распределительный блок, 2P

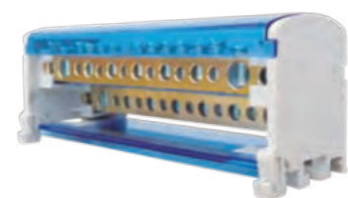

RBD (80A-100A)-2P-03

Описание	Цвет	Тип
Монтажная база	Белый Прозрачный голубой	RBD (80A-100A)-2P-03
Габаритные размеры		
Длина/ширина/высота	мм	132 / 47 / 52
Характеристики		
Номинальный рабочий ток	IEC:A	80 A - 100 A
Номинальное рабочее напряжение	IEC:B	600 В
hole Number diameter tool torque		
inlet outlet outlet	10-25мм ² 10-25мм ² ×2 φ8.5мм 2.0-2.5Нм 2.5-6мм ² 1.5-6мм ² ×7 φ5.5мм 2.0-2.5Нм 1.5-4мм ² 0.75-4мм ² ×6 φ4.5мм 1.2-1.5Нм	
Метод подключения		
DIN-рейка		TS35-7.5
Фиксация винтом	шаг отверстия × винт	112×M4
Габаритные размеры:		

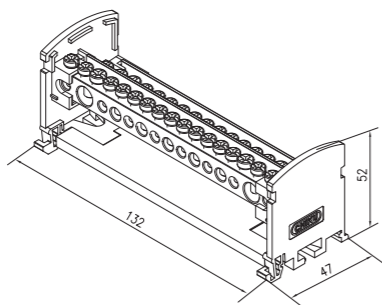

Сертификация	IEC 60947-7-1 GB/T 14048.7
--------------	----------------------------

RTD Модульный распределительный блок, 4P



RTD 40A-4P-01



RTD 40A-4P-02

Описание	Цвет	Тип	Тип
Монтажная база	Белый Прозрачный голубой	RTD 40A-4P-01	RTD 40A-4P-02
Габаритные размеры			
Длина/ширина/высота	мм	66 / 91 / 52	100 / 91 / 52
Характеристики			
Номинальный рабочий ток	IEC:A	40 A	40 A
Номинальное рабочее напряжение	IEC:B	600 В	600 В
hole Number diameter tool torque			
inlet outlet outlet outlet	6-16мм ² 4-10мм ² ×2 φ6 мм 2.0-2.5Нм 1.5-4мм ² 0.75-4мм ² ×5 φ4.3мм 1.2-1.5Нм	6-16мм ² 4-10мм ² ×2 φ6 мм 2.0-2.5Нм 1.5-4мм ² 0.75-4мм ² ×10 φ4.3мм 1.2-1.5Нм	
Метод подключения			
DIN-рейка		TS35-7.5	TS35-7.5
Фиксация винтом	шаг отверстия × винт	45×M4	80×M4
Габаритные размеры:			

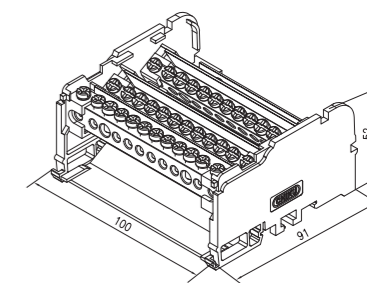
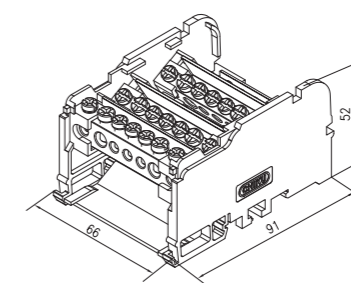

Сертификация	IEC 60947-7-1 GB/T 14048.7	IEC 60947-7-1 GB/T 14048.7
--------------	----------------------------	----------------------------

RTD
Модульный
распределительный
блок, 4P



RTD 40A-4P-03

RTD (80A-100A)-4P-01

Описание	Цвет	Тип	Тип																																																				
Монтажная база	Белый Прозрачный голубой	RTD 40A-4P-03	RTD (80A-100A)-4P-01																																																				
Габаритные размеры																																																							
Длина/ширина/высота	мм	132 / 91 / 52	66 / 91 / 52																																																				
Характеристики																																																							
Номинальный рабочий ток	IEC:A	40 A	80 A - 100 A																																																				
Номинальное рабочее напряжение	IEC:B	600 В	600 В																																																				
<table border="0"> <thead> <tr> <th></th> <th>hole</th> <th>Number</th> <th>diameter</th> <th>tool</th> <th>torque</th> <th>hole</th> <th>Number</th> <th>diameter</th> <th>tool</th> <th>torque</th> </tr> </thead> <tbody> <tr> <td rowspan="4"> inlet outlet outlet outlet </td> <td>6-16мм²</td> <td>4-10мм²</td> <td>×2</td> <td>φ6 мм</td> <td>2.0-2.5Нм</td> <td>10-25мм²</td> <td>10-25мм²</td> <td>×1</td> <td>φ8.5мм</td> <td>2.0-2.5Нм</td> </tr> <tr> <td>1.5-4мм²</td> <td>0.75-4мм²</td> <td>×15</td> <td>φ4.3мм</td> <td>1.2-1.5Нм</td> <td>2.5-6мм²</td> <td>1.5-6мм²</td> <td>×4</td> <td>φ5.5мм</td> <td>2.0-2.5Нм</td> </tr> <tr> <td></td> <td></td> <td></td> <td></td> <td></td> <td>1.5-4мм²</td> <td>0.75-4мм²</td> <td>×2</td> <td>φ4.5мм</td> <td>1.2-1.5Нм</td> </tr> <tr> <td></td> <td></td> <td></td> <td></td> <td></td> <td></td> <td></td> <td></td> <td></td> <td></td> </tr> </tbody> </table>					hole	Number	diameter	tool	torque	hole	Number	diameter	tool	torque	inlet outlet outlet outlet	6-16мм ²	4-10мм ²	×2	φ6 мм	2.0-2.5Нм	10-25мм ²	10-25мм ²	×1	φ8.5мм	2.0-2.5Нм	1.5-4мм ²	0.75-4мм ²	×15	φ4.3мм	1.2-1.5Нм	2.5-6мм ²	1.5-6мм ²	×4	φ5.5мм	2.0-2.5Нм						1.5-4мм ²	0.75-4мм ²	×2	φ4.5мм	1.2-1.5Нм										
	hole	Number	diameter	tool	torque	hole	Number	diameter	tool	torque																																													
inlet outlet outlet outlet	6-16мм ²	4-10мм ²	×2	φ6 мм	2.0-2.5Нм	10-25мм ²	10-25мм ²	×1	φ8.5мм	2.0-2.5Нм																																													
	1.5-4мм ²	0.75-4мм ²	×15	φ4.3мм	1.2-1.5Нм	2.5-6мм ²	1.5-6мм ²	×4	φ5.5мм	2.0-2.5Нм																																													
						1.5-4мм ²	0.75-4мм ²	×2	φ4.5мм	1.2-1.5Нм																																													
Метод подключения																																																							
DIN-рейка		TS35-7.5	TS35-7.5																																																				
Фиксация винтом	шаг отверстия × винт	112×M4	45×M4																																																				
Габаритные размеры:																																																							

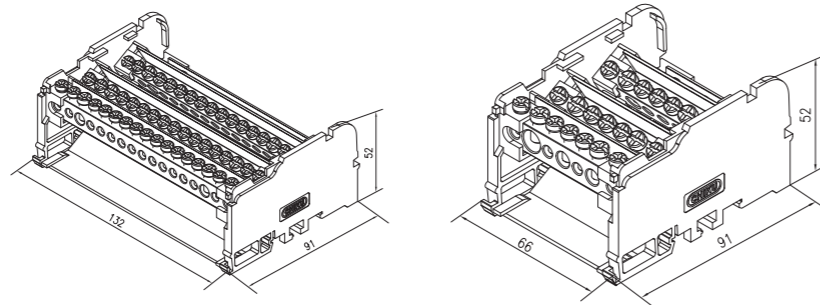

Сертификация	IEC 60947-7-1 GB/T 14048.7	IEC 60947-7-1 GB/T 14048.7
--------------	----------------------------	----------------------------

RTD
Модульный
распределительный
блок, 4P



RTD (80A-100A)-4P-02

RTD (80A-100A)-4P-03

Описание	Цвет	Тип	Тип																																																				
Монтажная база	Белый Прозрачный голубой	RTD (80A-100A)-4P-02	RTD (80A-100A)-4P-03																																																				
Габаритные размеры																																																							
Длина/ширина/высота	мм	100 / 91 / 52	132 / 91 / 52																																																				
Характеристики																																																							
Номинальный рабочий ток	IEC:A	80 A - 100 A	80 A - 100 A																																																				
Номинальное рабочее напряжение	IEC:B	600 В	600 В																																																				
<table border="0"> <thead> <tr> <th></th> <th>hole</th> <th>Number</th> <th>diameter</th> <th>tool</th> <th>torque</th> <th>hole</th> <th>Number</th> <th>diameter</th> <th>tool</th> <th>torque</th> </tr> </thead> <tbody> <tr> <td rowspan="4"> inlet outlet outlet outlet </td> <td>10-25мм²</td> <td>10-25мм²</td> <td>×2</td> <td>φ8.5мм</td> <td>2.0-2.5Нм</td> <td>10-25мм²</td> <td>10-25мм²</td> <td>×2</td> <td>φ8.5мм</td> <td>2.0-2.5Нм</td> </tr> <tr> <td>2.5-6мм²</td> <td>1.5-6мм²</td> <td>×5</td> <td>φ5.5мм</td> <td>2.0-2.5Нм</td> <td>2.5-6мм²</td> <td>1.5-6мм²</td> <td>×7</td> <td>φ5.5мм</td> <td>2.0-2.5Нм</td> </tr> <tr> <td>1.5-4мм²</td> <td>0.75-4мм²</td> <td>×4</td> <td>φ4.5мм</td> <td>1.2-1.5Нм</td> <td>1.5-4мм²</td> <td>0.75-4мм²</td> <td>×6</td> <td>φ4.5мм</td> <td>1.2-1.5Нм</td> </tr> <tr> <td></td> <td></td> <td></td> <td></td> <td></td> <td></td> <td></td> <td></td> <td></td> <td></td> </tr> </tbody> </table>					hole	Number	diameter	tool	torque	hole	Number	diameter	tool	torque	inlet outlet outlet outlet	10-25мм ²	10-25мм ²	×2	φ8.5мм	2.0-2.5Нм	10-25мм ²	10-25мм ²	×2	φ8.5мм	2.0-2.5Нм	2.5-6мм ²	1.5-6мм ²	×5	φ5.5мм	2.0-2.5Нм	2.5-6мм ²	1.5-6мм ²	×7	φ5.5мм	2.0-2.5Нм	1.5-4мм ²	0.75-4мм ²	×4	φ4.5мм	1.2-1.5Нм	1.5-4мм ²	0.75-4мм ²	×6	φ4.5мм	1.2-1.5Нм										
	hole	Number	diameter	tool	torque	hole	Number	diameter	tool	torque																																													
inlet outlet outlet outlet	10-25мм ²	10-25мм ²	×2	φ8.5мм	2.0-2.5Нм	10-25мм ²	10-25мм ²	×2	φ8.5мм	2.0-2.5Нм																																													
	2.5-6мм ²	1.5-6мм ²	×5	φ5.5мм	2.0-2.5Нм	2.5-6мм ²	1.5-6мм ²	×7	φ5.5мм	2.0-2.5Нм																																													
	1.5-4мм ²	0.75-4мм ²	×4	φ4.5мм	1.2-1.5Нм	1.5-4мм ²	0.75-4мм ²	×6	φ4.5мм	1.2-1.5Нм																																													
Метод подключения																																																							
DIN-рейка		TS35-7.5	TS35-7.5																																																				
Фиксация винтом	шаг отверстия × винт	80×M4	119×M4																																																				
Габаритные размеры:																																																							

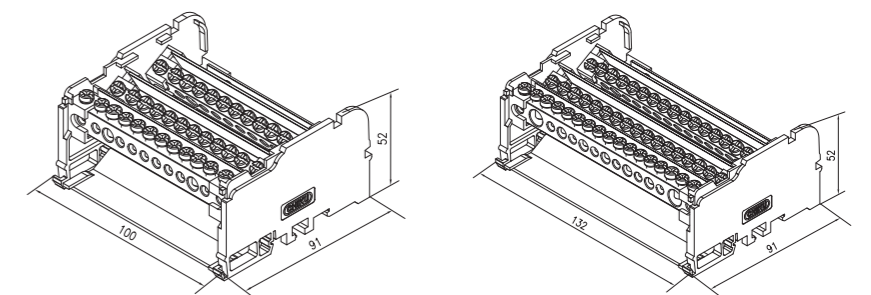

Сертификация	IEC 60947-7-1 GB/T 14048.7	IEC 60947-7-1 GB/T 14048.7
--------------	----------------------------	----------------------------

Принадлежности для клемм



Концевые стопоры



E/UK



E-ST

Описание	Цвет	Тип	Ширина 9.5 мм		Ширина 10 мм	
			Кол-во в упак.	Тип	Кол-во в упак.	
Универсальный концевой стопор: DIN-рейка G/U Марк. шильдик KLM или Марк. планка ZB8	Серый	E/UK	100			
Компонент быстрой установки Монтаж на DIN-35мм, ширина 6мм	Серый			E-ST/6	100	
Компонент быстрой установки Монтаж на DIN-35мм, ширина 10мм	Серый			E-ST/10	100	
Габаритные размеры						
Ширина/Длина	мм	на диаграмме				
Высота (U7.5 / U10 / U15 / G32)	мм	37.5 / 40 / 45 / 43				
Изоляционный материал		PA		PA		



E-RBN



E/AL-TS35



E-RBN-N

Описание	Цвет	Тип	Ширина 12.5 мм		Ширина 9.5 мм		Ширина 10 мм	
			Кол-во в упак.	Тип	Кол-во в упак.	Тип	Кол-во в упак.	
Ограничитель на DIN-рейку, металл	сине-белый	E-RBN	100	E/AL-TS35	100	E-RBN-N	100	
Материал		Сталь		Алюминий		Сталь		
Обработка поверхности		покрытый сине-белым цинком или цветным цинком				покрытый сине-белым цинком или цветным цинком		

Маркировка клеммных групп



UBE



UBE/D

Ширина 9.5 мм

Ширина 19.5 мм

Описание	Цвет	Тип	Кол-во в упак.	Тип	Кол-во в упак.
Маркировочная клемма: без вставки ES/KMK3 (область маркировки 40 x 13 мм)		UBE	100		
Маркировочная клемма: без вставки ES/KMK3				UBE/D	100
Габаритные размеры					
Ширина/Длина	мм	9 × 43		19.5 × 43	
Высота (U7.5 / U10 / U15 /G32)	мм	46.5 / 49 / 54 / 52		46.5 / 49 / 54 / 52	
Изоляционный материал		PA		PA	
Материал крышки		PVC		PC	
Материал идентификационной вставной полоски		Плотная бумага		Плотная бумага	
Цвет		Белый		Белый	



UBE/SD



UBE/SSD

Ширина 15.5 мм

Ширина 10.0 мм

Описание	Цвет	Тип	Кол-во в упак.	Тип	Кол-во в упак.
Маркировочная клемма: без вставки ES/KMK3	Серый	UBE/SD	100	UBE/SSD	100
Габаритные размеры					
Ширина/Длина	мм	15.5 × 43		10 × 43	
Высота (U7.5 / U10 / U15 /G32)	мм	46.5 / 49 / 54 / 52		46.5 / 49 / 54 / 52	
Изоляционный материал		PA		PA	
Материал крышки		PC		PC	
Материал идентификационной вставной полоски		Плотная бумага		Плотная бумага	
Цвет		Белый		Белый	

Держатель маркировки клеммных групп



KLM-A



KLM-B

Ширина 9.0 мм

Описание	Цвет	Тип	Кол-во в упак.	Тип	Кол-во в упак.
Маркировочная клемма: без вставки ES / KLM2-GB		KLM-A	100		
Маркировочная клемма				KLM-B	200
Габаритные размеры					
Ширина/Длина	мм	10 × 46			
Высота (U7.5 / U10 / U15 /G32)	мм	-			
Изоляционный материал		PC		PA	
Материал крышки		PC			
Материал идентификационной вставной полоски		Плотная бумага			
Цвет		Белый			

WFB Маркировочная полоса

Система маркировки WFB необходима для идентификации клемм и удобного обслуживания. Маркировочные полосы делятся на горизонтальный и вертикальный тип.



WFB 4-16

для клемм толщиной 4-8мм



Z-RBN

Описание	Цвет	Тип	Кол-во в упак.	Тип	Кол-во в упак.
Марк. планка, горизонтальная печать 9 шильд. от 1 до 9	Белый	WFB 4-8 горизонт. ABB: ZB4 горизонт.	1,2,3,4,5,6,7,8,9 1 -9	08 55 20 .. 100	
Марк. планка, вертикальная печать 9 шильд. от 1 до 9	Белый	WFB 4-8 вертикал. ABB: ZB4 веритикал.	1,2,3,4,5,6,7,8,9 1 -9	08 55 20 .. 100	
Марк. планка, горизонтальная печать 10 шильд. от 1 до 10	Белый	WFB 4-8 горизонт. ABB: ZB4 горизонт.	1,2,3,4,5,6,7,8,9,10 1 -9 100	08 55 20 ..	
Марк. планка, вертикальная печать 10 шильд. от 1 до 10	Белый	WFB 4-8 вертикал. ABB: ZB4 вертикал.	1,2,3,4,5,6,7,8,9 1 -9 100	08 55 20 ..	
Марк. планка, горизонтальная печать 10 шильд. от 1 до 10	Оранжевый	WFB 4-8 горизонт. ABB: ZB5 горизонт.	желтый, 10,20,30,40,50,60,70,80,90,100 желтый 10 -100	08 55 20 ..	
Марк. планка, вертикальная печать 10 шильд. от 1 до 10	Оранжевый	WFB 4-8 вертикал. ABB: ZB4 вертикал.	желтый 10,20,30,40,50,60,70,80,90,100 желтый 10 -100	08 55 20 ..	
Компонент быстрой установки				Z-RBN	
Для монтажа на DIN-35мм ширина 6мм Компонент быстрой установки				1	
Для монтажа на DIN-35мм, ширина 10мм		PA		PVC	
Клемма быстрой установки Материал		V 2		V 2	
Класс воспламеняемости по GB30847/ UL94		RST series		RBN series	

ZB Маркировочная планка

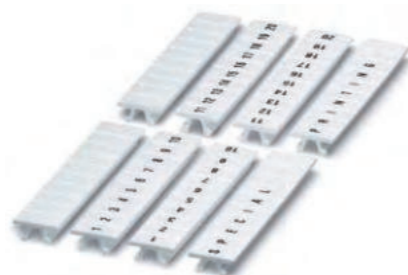

ZB 4
Для ширины 4.2мм

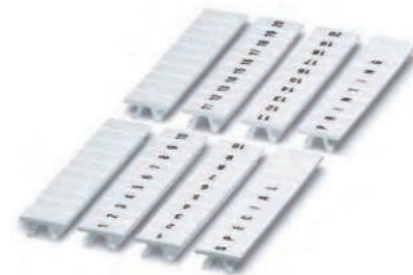

ZB 5
Для ширины 5.2мм

Описание	Цвет	Тип	Кол-во в упак.	Тип	Кол-во в упак.
Марк.планка, горизонтал.печать 9 секций, символы от 1 до 9	Белый	ZB 4 горизонтал. 1,2,3,4,5,6,7,8,9 abb: ZB4 горизонтал. 1 -9	100	ZB 5 горизонтал. 1,2,3,4,5,6,7,8,9 abb: горизонтал. по 1 -9	100
Марк.планка, вертикал.печать 9 секций, символы от 1 до 9	Белый	ZB 4 вертикал. 1,2,3,4,5,6,7,8,9 abb: ZB4 вертикал. 1 -9	100	ZB 5 вертикал. 1,2,3,4,5,6,7,8,9 abb:ZB5 вертикал. 1 -9	100
Марк.планка, горизонтал.печать 10 секций, символы от 1 до 10	Белый	ZB 4 горизонтал. 1,2,3,4,5,6,7,8,9,10 abb: ZB4 горизонтал. 1 -10	100	ZB 5 горизонтал. 1,2,3,4,5,6,7,8,9,10 abb:ZB5 горизонтал. 1 -10	100
Марк.планка, вертикал.печать 10 секций, символы от 1 до 10	Белый	ZB 4 вертикал. 1,2,3,4,5,6,7,8,9,10 abb: ZB4 вертикал.1 -10	100	ZB 5 вертикал. 1,2,3,4,5,6,7,8,9,10 abb:ZB5 вертикал. 1 -10	100
Марк.планка, горизонтал.печать 10 секций, от 10 до 100	Желт.	ZB 4 желтый горизонт. 10,20,30,40,50,60,70,80,90,100 abb: ZB5 желтый горизонтал. 10 -100	100	ZB 5 желтый горизонт. 10,20,30,40,50,60,70,80,90,100 abb:ZB5 желтый горизонтал. 10 -100	100
Марк.планка, вертикал.печать 10 секций, от 10 до 100	Желт.	ZB 4 желтый вертикал. 10,20,30,40,50,60,70,80,90,100 abb: ZB5 желтый вертикал. 10 -100	100	ZB 5 желт. верт. 10,20,30,40,50,60,70,80,90,100 abb:ZB5 желтый вертикал.10 -100	100
Марк.планка, горизонтал.печать 10 секций, маркировка 10-10	Желт.	ZB 4 желтый горизонт. 10,10,10,10,10,10,10,10,10,10 abb: ZB4 желтый горизонтал. 10 -10	100	ZB 5 желтый гориз. 10,10,10,10,10,10,10,10,10,10 abb:ZB5 желтый горизонтал. 10 -10	100
Марк.планка, вертикал.печать 10 секций, маркировка 10-10	Желт.	ZB 4 желтый вертикал. 10,10,10,10,10,10,10,10,10,10	100	ZB 5 желтый верт. 10,10,10,10,10,10,10,10,10,10 abb:ZB5 желтый вертикал.10 -10	100
Материал		PA		PA	
Inflammability class according to GB30847/UL94		V 2		V 2	



ZB...вертик.
от 1 до 9

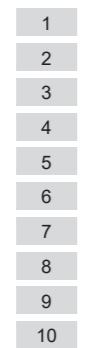

ZB...вертик.
от 1 до 10

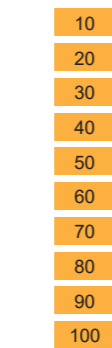

ZB...вертик.желт.
от 10 до 100

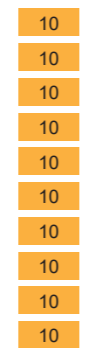

ZB...вертик. желт.
10 -10-10

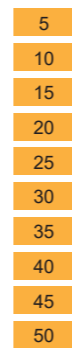

ZB...вертик желт.
от 5 до 50

Вертикальная печать

ZB Маркировочная планка

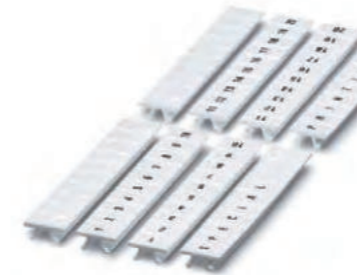

ZB 6
Для ширины 6.2мм

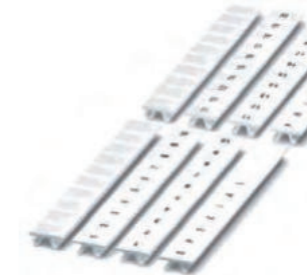

ZB 8
Для ширины 8.2мм

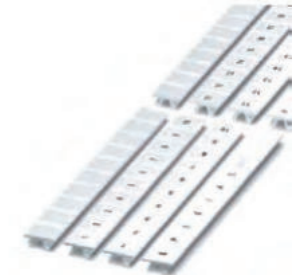

ZB 10-15
Для ширины 10.2/15.2мм

Тип	Кол-во в упак.	Тип	Кол-во в упак.	Тип	Кол-во в упак.
ZB 6 горизонтал. 1,2,3,4,5,6,7,8,9 горизонтал. 1 -9	100	ZB 8 горизонтал. 1,2,3,4,5,6,7,8,9 abb: ZB8 горизонтал. 1 -9	100	ZB 10-15 горизонт. 1,2,3,4,5,6,7,8,9 abb: ZB10 горизонтал.1 -9	100
ZB 6 вертикал. 1,2,3,4,5,6,7,8,9 абб:ZB6 вертикал. 1 -9	100	ZB 8 вертикал. 1,2,3,4,5,6,7,8,9 abb:ZB8 вертикал.1 -9	100	ZB 10-15 вертикал. 1,2,3,4,5,6,7,8,9 abb: ZB10 вертикал.1 -9	100
ZB 6 горизонтал. 1,2,3,4,5,6,7,8,9,10 abb:ZB6 горизонтал.1 -10	100	ZB 8 горизонтал. 1,2,3,4,5,6,7,8,9,10 abb:ZB8 горизонтал.1 -10	100	ZB 10-15 горизонт. 1,2,3,4,5,6,7,8,9,10 abb: ZB10 горизонтал.1 -10	100
ZB 6 вертикал. 1,2,3,4,5,6,7,8,9,10 абб:ZB6 вертикал. 1 -10	100	ZB 8 вертикал. 1,2,3,4,5,6,7,8,9,10 abb:ZB8 вертикал. 1 -10	100	ZB 10-15 вертикал. 1,2,3,4,5,6,7,8,9,10 abb: ZB10 вертикал. 1 -10	100
ZB 6 желт. горизонт. 10,20,30,40,50,60,70,80,90,100 abb:ZB6 желтый горизонтал. 10 -100	100	ZB 8 желт. горизонт. 10,20,30,40,50,60,70,80,90,100 abb:ZB8 желтый горизонтал. 10 -100	100	ZB 10-15 желт.горизонт.10,20,30,40,50,60,70,80,90,100 abb: ZB10 желтый горизонтал. 10 -100	100
ZB 6 желт. верт.10,20,30,40,50,60,70,80,90,100 abb:ZB6 желтый вертикал.10 -100	100	ZB 8 желт.вертик.10,20,30,40,50,60,70,80,90,100 abb:ZB8 желтый вертикал.10 -100	100	ZB 10-15 желт.вертик.10,20,30,40,50,60,70,80,90,100 abb: ZB10 желтый вертикал.10 -100	100
ZB 6 желт.горизонт. 10,10,10,10,10,10,10,10,10,10 abb:ZB6 желтый горизонтал. 10 -10	100	ZB 8 желт. горизонт. 10,10,10,10,10,10,10,10,10,10 abb: ZB8 желтый горизонтал. 10 -10	100	ZB 10-15 желт.горизонт. 10,10,10,10,10,10,10,10,10,10 abb: ZB10 желтый горизонтал.10 -10	100
ZB 6 желт. вертикал.10,10,10,10,10,10,10,10,10,10 abb: ZB6 желтый вертикал.10 -10	100	ZB 8 желт.вертик.10,10,10,10,10,10,10,10,10,10 abb: ZB8 желтый вертикал.10 -10	100	ZB 10-15 желт.вертик.10,10,10,10,10,10,10,10,10,10 abb: ZB10 желтый вертикал.10 -10	100
PA		PA		PA	
V 2		V 2		V 2	



ZB...горизонт. от 1 до 9



ZB...горизонт. от 1 до 10



ZB...желт. горизонт. от 10 до 100



ZB...желт. горизонт. 10 -10 -10



ZB...желт. горизонт. от 5 до 50

Горизонтальная печать

FBS...

Гребенчатые перемычки

Штекерная перемычка значительно экономит время на установку и снижает зависимость от квалификации рабочих. Антивибрационная, безопасная и надежная. Общая герметизация обеспечивает лучшую изоляцию.



FBS...

красная

* Цвет может быть другим в соответствии с требованиями заказчика

Для серии клемм: клемма Push-in, винтовая клемма 1000 В, пружинная клемма

Описание	Кол-во	Тип	Кол-во в упак.
Перемычка	2	FBS 2 - 4	10
	3	FBS 3 - 4	10
	4	FBS 4 - 4	10
	5	FBS 5 - 4	10
	10	FBS 10 - 4	10
Перемычка		FBS 2 - 5	10
		FBS 3 - 5	10
		FBS 4 - 5	10
		FBS 5 - 5	10
		FBS 10 - 5	10
Перемычка	2	FBS 2 - 6	10
	3	FBS 3 - 6	10
	4	FBS 4 - 6	10
	5	FBS 5 - 6	10
	10	FBS 10 - 6	10
Перемычка	2	FBS 2 - 8	10
	3	FBS 3 - 8	10
	4	FBS 4 - 8	10
	5	FBS 5 - 8	10
	10	FBS 10-8	10
Перемычка	2	FBS 2 - 10	10
	5	FBS 5 - 10	10
Перемычка	2	FBS 2 - 12	10
Перемычка	2	FBS 2 - 15	10



- С помощью этого соединителя можно реализовывать различные варианты распределения энергии.
- Количество мостов от 2 до 10, а двойной мост можно использовать для реализации нескольких соединений.

FCB...

Вставные перемычки

Перемычка значительно экономит время на установку и снижает зависимость от квалификации рабочих. Антивибрационная, безопасная и надежная. Общая герметизация обеспечивает лучшую изоляцию.



FCB...

серая

* Цвет может быть другим в соответствии с требованиями заказчика

Для серии клемм: клемма Push-in, винтовая клемма 1000 В, пружинная клемма

Описание	Кол-во	Тип	Кол-во в упак.
Перемычка	2	FCB 2 - 4	10
Перемычка	2	FCB 2 - 5	10
Перемычка	2	FCB 2 - 6	10
Перемычка	2	FCB 2 - 8	10
Перемычка	2	FCB 2 - 10	10

FBI... Центральная неподвижная перемычка

Особенности:

Быстрое соединение выбором соответствующего типа и количества контактов центральной перемычки
 Позволяет легко и эффективно создавать коммутируемые поперечные соединения, распределять силовое электропитание
 Возможность установки изолированных или неизолированных колпачков



FBI...

* -может быть настроен в соответствии с требованиями заказчика



Выбор моста

Последняя цифра мостового элемента представляет собой ширину клеммы
 FBS...-5
 Мост для ширины клемм 5,2 и так далее

Описание	Кол-во	Тип	Кол-во в упак.
Винтовой мост	2	FBI 2 - 4	10
	3	FBI 3 - 4	10
	4	FBI 4 - 4	10
	5	FBI 5 - 4	10
	10	FBI 10 - 4	10
Винтовой мост	2	FBI 2 - 5	10
	3	FBI 3 - 5	10
	4	FBI 4 - 5	10
	5	FBI 5 - 5	10
	10	FBI 10 - 5	10
Винтовой мост	2	FBRI 2 - 5	10
	3	FBRI 3 - 5	10
	4	FBRI 4 - 5	10
	5	FBRI 5 - 5	10
	10	FBRI 10 - 5	10
Винтовой мост ※ Для клемм серии: RUKKB3 RMBKKB2.5-LA	2	FBRIN 2 - 5	10
	3	FBRIN 3 - 5	10
	4	FBRIN 4 - 5	10
	5	FBRIN 5 - 5	10
	10	FBRIN 10 - 5	10
Винтовой мост	2	FBI 2 - 6	10
	3	FBI 3 - 6	10
	4	FBI 4 - 6	10
	5	FBI 5 - 6	10
	10	FBI 10 - 6	10
Винтовой мост	2	FBI 2 - 8	10
	3	FBI 3 - 8	10
	4	FBI 4 - 8	10
	5	FBI 5 - 8	10
	10	FBI 10 - 8	10
Винтовой мост	2	FBI 2 - 10	10
	3	FBI 3 - 10	10
	4	FBI 4 - 10	10
	5	FBI 5 - 10	10
	10	FBI 10 - 10	10
Винтовой мост	2	FBI 2 - 12	10
	3	FBI 3 - 12	10
	4	FBI 4 - 12	10
	5	FBI 5 - 12	10
	10	FBI 10 - 12	10

FBI... Центральная неподвижная перемычка

RTK6...

WQL...



FBRI...

* -может быть настроен в соответствии с требованиями заказчика

Описание	кол-во	Тип	Кол-во в упак.
Винтовой мост ※ для клемм серии: RUIK16	2	FBRI 2 - 12	10
	3	FBRI 3 - 12	10
	4	FBRI 4 - 12	10
	5	FBRI 5 - 12	10
	10	FBRI 10 - 12	10
Винтовой мост	2	FBI 2 - 15	10
	3	FBI 3 - 15	10
	4	FBI 4 - 15	10
	5	FBI 5 - 15	10
	10	FBI 10 - 15	10
Винтовой мост	2	FBRI 2 - 20	10
	3	FBRI 3 - 20	10
	4	FBRI 4 - 20	10
	5	FBRI 5 - 20	10
	Мост соединительный ※ Для клемм серии: RTK6	2	RTK 6/2L
3		RTK 6/3L	10
4		RTK 6/4L	10
5		RTK 6/5L	10
10		RTK 6/10L	10
Мостик соединительный ※ Для клемм серии: RFF35	2	WQL 2 RFF35	10
	3	WQL 3 RFF35	10
Мостик соединительный ※ Для клемм серии: RFF70	2	WQL 2 RFF70	10
	3	WQL 3 RFF70	10
Мостик соединительный ※ Для клемм серии: RFF120	2	WQL 2 RFF120	10
	3	WQL 3 RFF120	10
Мостик соединительный ※ Для клемм серии: RFF185	2	WQL 2 RFF185	10
	3	WQL 3 RFF185	10
Мостик соединительный ※ Для клемм серии: RFF300	2	WQL 2 RFF300	10
	3	WQL 3 RFF300	10

RTB...
Фиксированная
перемычка



RTB...

For RTB series product

* -может быть настроен в соответствии с требованиями заказчика

Описание	Кол-во	Тип	Кол-во в упак.
Винтовой мост	2	RTB 2 - 6	10
	3	RTB 3 - 6	10
	4	RTB 4 - 6	10
	5	RTB 5 - 6	10

	10	RTB 10 - 6	10
Винтовой мост	2	RTB 2 - 8	10
	3	RTB 3 - 8	10
	4	RTB 4 - 8	10
	5	RTB 5 - 8	10

	10	RTB 10 - 8	10
Винтовой мост	2	RTB 2 - 10	10
	3	RTB 3 - 10	10
	4	RTB 4 - 10	10
	5	RTB 5 - 10	10

	10	RTB 10 - 10	10
Винтовой мост	2	RTB 2 - 12	10
	3	RTB 3 - 12	10
	4	RTB 4 - 12	10
	5	RTB 5 - 12	10

	10	RTB 10 - 12	10
Винтовой мост	2	RTB 2 - 15	10
	3	RTB 3 - 15	10
	4	RTB 4 - 15	10
	5	RTB 5 - 15	10

	10	RTB 10 - 15	10
Винтовой мост	2	RTB 2 - 20	10
	3	RTB 3 - 20	10
	4	RTB 4 - 20	10
	5	RTB 5 - 20	10

ISSBI...
Перемычка для
соединения
несмежных клемм

ISSBI...

* -может быть настроен в соответствии с требованиями заказчика

Описание	Кол-во	Тип	Кол-во в упак.
Винтовой мост	2	ISSBI 2 - 6	10
	3	ISSBI 3 - 6	10
	4	ISSBI 4 - 6	10
	5	ISSBI 5 - 6	10

	10	ISSBI 10 - 6	10



FB...-RTK/S
Для тестовых клемм

FB...-RTK/S

* -может быть настроен в соответствии с требованиями заказчика

Описание	Кол-во	Тип	Кол-во в упак.
Винтовой мост	2	FB 2-RTK/S	10
	3	FB 3-RTK/S	10
	4	FB 4-RTK/S	10
	5	FB 5-RTK/S	10

	10	FB 10-RTK/S	10



Для тестовых клемм с переключателем

SB-RTK/S

* -может быть настроен в соответствии с требованиями заказчика

Описание	Кол-во	Тип	Кол-во в упак.
Винтовой мост	2	SB 2-RTK/S	10
	3	SB 3-RTK/S	10
	4	SB 4-RTK/S	10



USB-RTK/S

* -может быть настроен в соответствии с требованиями заказчика

Описание	Кол-во	Тип	Кол-во в упак.
Винтовой мост	2	USB 2-RTK/S	10
	3	USB 3-RTK/S	10
	4	USB 4-RTK/S	10



EB... Боковая штекерная перемычка

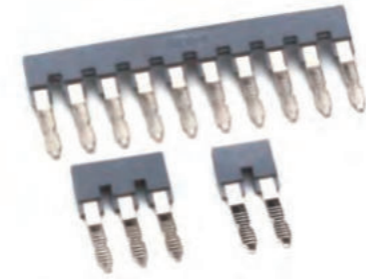
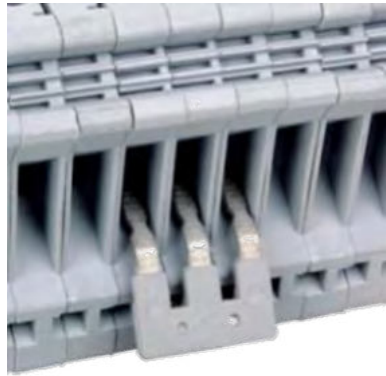

EB

* - может быть настроен в соответствии с требованиями заказчика

Описание	Кол-во	Тип	Кол-во в упак.
Боковая штекерная перемычка	2	EB 2 - 5	50
	3	EB 3 - 5	50
	10	EB 10 - 5	50
Боковая штекерная перемычка	2	EB 2 - 6	50
	3	EB 3 - 6	50
	10	EB 10 - 6	50
Боковая штекерная перемычка	2	EB 2 - 8	50
	3	EB 3 - 8	50
	10	EB 10 - 8	50
Боковая штекерная перемычка Для RUK5-HESI, RUK-SI	2	EBS 2 - 8	50
	3	EBS 3 - 8	50
	10	EBS 10 - 8	50

PSB... Тестовый разъем

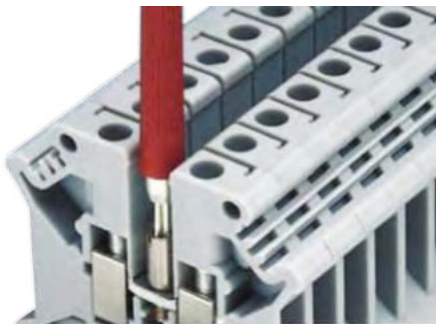

PSB

* для диаметра 4мм для серий RUK, RTB

- может быть настроен в соответствии с требованиями заказчика

Описание	Тип	Кол-во в упак.	
Тестовый разъем (резьба М3) Для: RUK2.5, RUK3, RUK5N, RUK...TWIN	PSB 3/10/4	10 10 10	
	Тестовый разъем (резьба М4) Для: RUK6N, RUK10N, RUK16N, RUK1 0-TWIN	PSB 4/7/6	10 10 10
		Тестовый разъем (резьба М6) Для: RUK35N	PSB 6/5/6

RAP... Защитный профиль

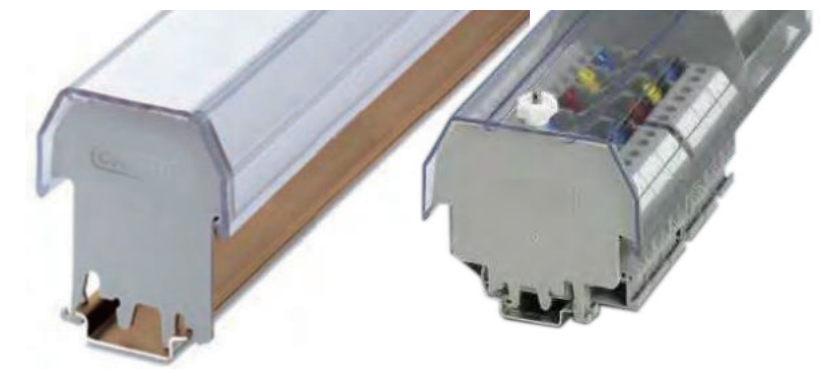

RAP 2...

RAP 3...

Описание	Тип	Тип
Защитная крышка изоляции Для защиты клемм Используйте метки для вставки Монтажный кронштейн защитной крышки с обеих сторон или на расстоянии 40 см Длина: 1м	RAP 2 Крепление на кронштейне крышки AP 2-TU	RAP 3 Крепление на кронштейне крышки AP 2-TU
Кронштейн изолирующей защитной крышки Монтаж на DIN-рейку G/U для крепления изоляционной защитной крышки RAP, толщина 2 мм	RAP 2-TU	RAP 3-TU
Кронштейн защитной крышки (с крепежной гайкой) Монтаж на DIN-рейку G/U для крепления изоляционной защитной крышки RAP, толщина 2 мм	RAP 2-TU KS	RAP 3-TU KS
Маркировочная полоса. Для маркировки клеммной группы, вставьте в защитную крышку Область печати 35x500mm	RAP-ES	RAP-ES
RAP 2/ RAP 3 Материал	PVC	PVC
Рабочая температура	°C -15 ... +65	-15 ... +65
Цвет	Прозрачный	Прозрачный
RAP 2 -TU / RAP 3-TU ...Материал	PA	PA
Класс воспламеняемости по GB14048 / UL94	V 0	V 0
Цвет	Серый	Серый
RAP -ES ...Материал	thick cardboard	thick cardboard
Цвет	Белый	Белый

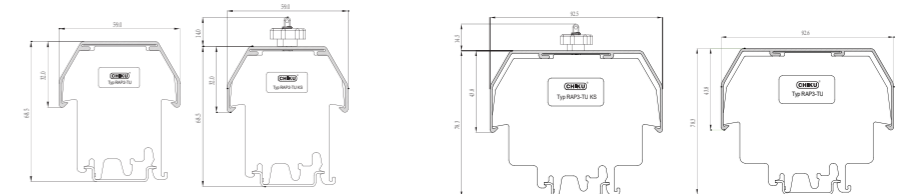

G-... Пылезащита

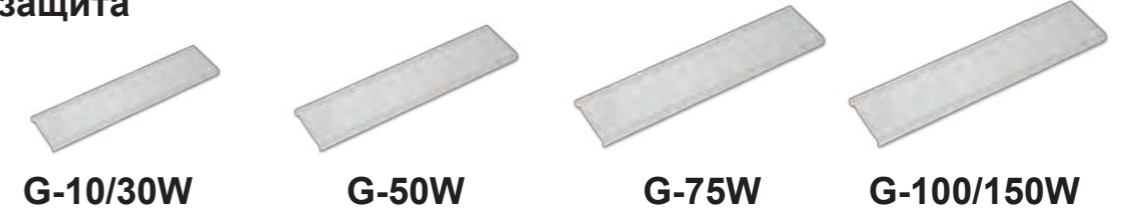

G-10/30W

G-50W

G-75W

G-100/150W

Описание	Цвет	Тип	Тип	Тип	Тип
Пылезащ. крышка	Прозрач.	G-10/30W	G-50W	G-75W	G-100 /150W
Материал		PC	PC	PC	PC
Длина		Длина 1м, возможны другие параметры	Длина 1м, возможны другие параметры	Длина 1м, возможны другие параметры	Длина 1м, возможны другие параметры
Ширина	мм	5	5	5	5
Длина	мм	38	43	53	63
Соответствие типу клемм		RBN 10W, RBN 15W, RBN 30W, RBN 15W	RBN 50W	RBN 75W	RBN 100W, RBN 150W

Монтажные рейки

Соответствует европейскому стандарту EN50 022: 1977, EN50 035: 1978 и EN50 045: 1980. Высокая точность размеров, мин. допуски и превосходная закалка поверхности, сталь оцинкована, имеет желтый или белый цвет. По центру рейки нанесена линия точек для упрощения сверления монтажных отверстий.



TS 15 / 5.5
Высота 5.5, Ширина 1.0

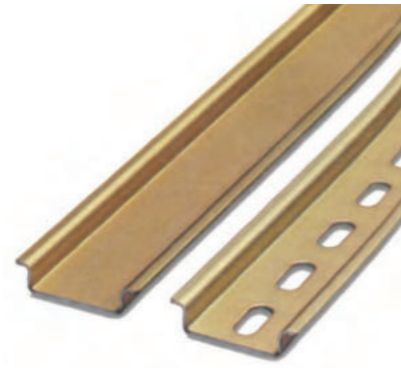

TS 35 / 7,5
Высота 7.5, Ширина 1.0

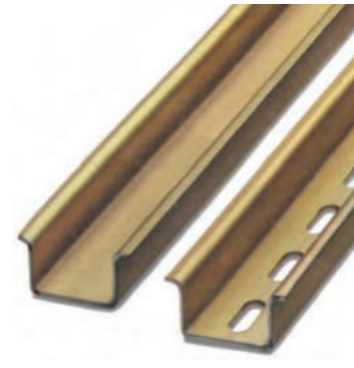

TS 35 / 10
Высота 10, Ширина 1.5



TS 35 / 15
Высота 15, Ширина 1.5

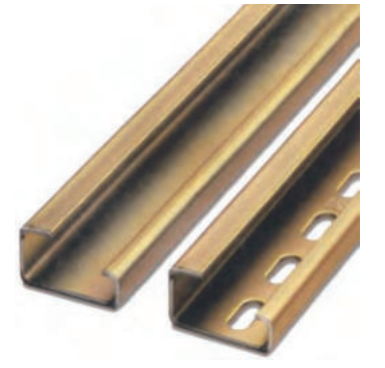

GS 32
Высота 15, high and low tolerance 6

Описание	Тип	Кол-во в упак.	Тип	Кол-во в упак.
Монтажная рейка соответствует EN50 045: 1980-15 × 5.5мм, без перфорации, желтый хромат, Длина 2 м.	TS 15 без перфорац.	100		
	TS 15 с перфорац	100		
Монтажная рейка В соответствии с EN50 045: 1980-15 × 5.5мм, перфорированная, Длина 2м; материал: алюминий	TS 15 - AL с перфорац.	100		
Монтажная рейка в соответствии с EN50 022: 1977-35 × 7.5мм, Длина 2 м, Без перфорац., желтый хромат, низкий профиль	TS 35 / 7.5 без перфор.	100		
	TS 35 / 7.5 с перфор.	100		
Монтажная рейка в соответствии с EN50 022: 1977-35 × 7.5мм, низкий профиль, Длина 2м, материал: алюминий	TS 35 / 7.5 - AL с перфор.	100		
Монтажная рейка В соответствии с EN50 022: 1977-35 × 7.5мм, Длина 2м, материал: высококач. сталь V2A	TS 35 / 7.5-V2A без перфор.	100		
Монтажная рейка ¹⁾ customized: 35 × 10мм, толщина 1.5мм желтый хромат, high graded profile, Длина 2м				
Монтажная рейка ¹⁾ Customized: 35 × 10мм, толщина 1.5мм, Высококач. профиль, Длина 2м. материал: алюминий	без перфорации			
Монтажная рейка в соответствии с EN50 022: 1977-35 × 15мм, толщина 2.3мм, желтый хромат, высококач. профиль, Длина 2м				
Монтажная рейка в соответствии с EN50 022: 1977-35 × 15мм, толщина 2.3мм, желтый хромат, высококач. профиль, Длина 2м				
Монтажная рейка в соответствии с EN50 022: 1977-35 × 15мм, толщина 1.5мм высококач. профиль, Длина 2м, материал: медь				
Монтажная рейка В соответствии с EN50 035: 1978-G32, желтый хромат., Длина 2м				
Монтажная рейка В соответствии с EN50 035: 1978-G32, Длина 2м, материал: алюминий				
Монтажная рейка В соответствии с EN50 035: 1978-G32, Длина 2м, материал: медь	без перфорации			
Монтажная рейка В соответствии с EN50 035: 1978-G32, Длина 2м, материал: медь	без перфорации			
Круглая головка: для фиксации монтажной рейки, М 6 × 12,8 с шестигранным ключом SW3			ZKS M6 × 12 SW 2.5	
материал	Steel, see description for divergence		Steel, see description for divergence	

¹⁾ Стремясь к необходимости практического использования, SFUN специально разработала монтажную рейку TS 35/10 толщиной 1,5 мм и высотой 10 мм по специальным спецификациям.

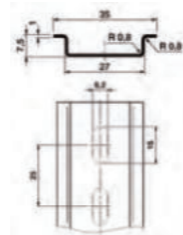
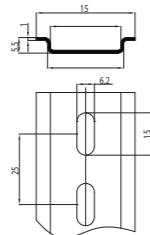

Тип	Кол-во в упак.	Тип	Кол-во в упак.	Тип	Кол-во в упак.
		TS 15 без перфор.	100		
		TS 15 с перфор.	100		
		TS 15 - AL	100		
				TS 35 / 7.5 без перфор.	100
				TS 35 / 7.5 с перфор.	100
				TS 35 / 7.5 - AL	100
				TS 35 / 7.5 - V2A без перфор.	
TS 35 / 10 без перфорации	100				
TS 35 / 10 с перфорац.	100				
				TS 35 / 15 - 2.3 un-perforated	100
				TS 35 / 15 без перфор.	100
				TS 35 / 15 с перфорац.	100
				TS 35 / 15 - AL без перф.	100
				GS 32 без перфор.	30
				GS 32 с перфор.	30
				GS 32 - AL без перфор.	30
ZKS M 6 × 12 SW 2.5		ZKS M 6 × 12 SW 2.5		ZKS M 6 × 12 SW 2.5	
Steel, see description for divergence		Steel, see description for divergence		Steel, see description for divergence	

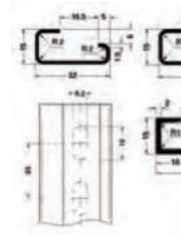
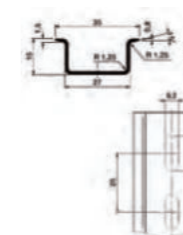
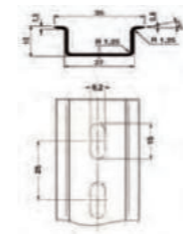

Идентификация продукции по цвету пластика

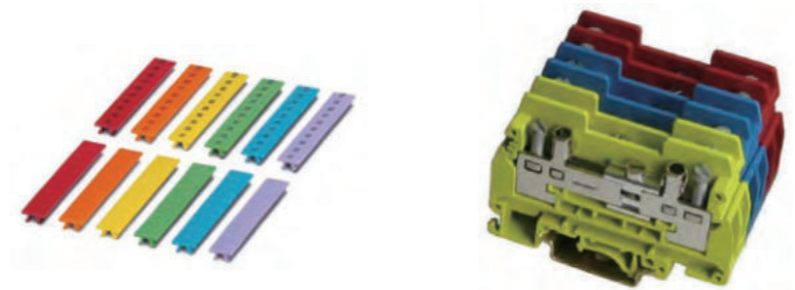

Цвет ¹⁾	Код цвета	Общая цветовая карта продукта	Пример типа продукта
СЕРЫЙ: ABB"GY" Процент серого - 25%	00		Основной Цвет: Серый, типы: RUK 5 N RUDK 4 RURTK /S RUK5 -MTK -P/P и пр.
СИНИЙ: ABB"BU"	10		Синий, типы: RUK 5 N BU RUDK 4 BU RURTK /S BU RUK5 -MTK -P/P BU и пр.
ОРАНЖЕВЫЙ: ABB"OG"	20		Оранжевый, mainly to identify no of times "10" ig:horizontal10, 10...marked ZB5, horizontal10; vertical 10, 10...marked ZB5, vertical 10; horizontal 10, 20...marked ZB5, horizontal10 -100; vertical 10, 20...marked ZB5, vertical10 -100.
КРАСНЫЙ: ABB"RD"	30		Красный, типы: RUK 5 N RD RUDK 4 RD RURTK /S RD RUDK 4 -MTK -P/P RD и пр.
ЖЕЛТЫЙ: ABB"YE"	40		Желтый, типы: RUK 5 N YE RUDK 4 YE RURTK /S YE RMTK -P/P YE и пр.
ЗЕЛЁНЫЙ: ABB"GN"	60		Зеленый, в основном для использования в клеммной колодке заземления.
ЧЕРНЫЙ: ABB"BL"	90		Черный, в основном используется для серии RBN. типы: RUK 5-HESI RUK 10-DRESI RBN 10-150W и пр.
БЕЛЫЙ: ABB"WH"	80		Белый, в основном используется в маркировке, типы: ZB4, ZB5, ZB6, ZB8, ZB10, ZB12

¹⁾ продукт может незначительно отличаться от цветового кода, показанного на этой странице, цвет будет зависеть от фактического предоставления в натуральной форме. Если вам нужен специальный цвет, пожалуйста, выберите образец цвета или предоставьте образцы.

Сертификация

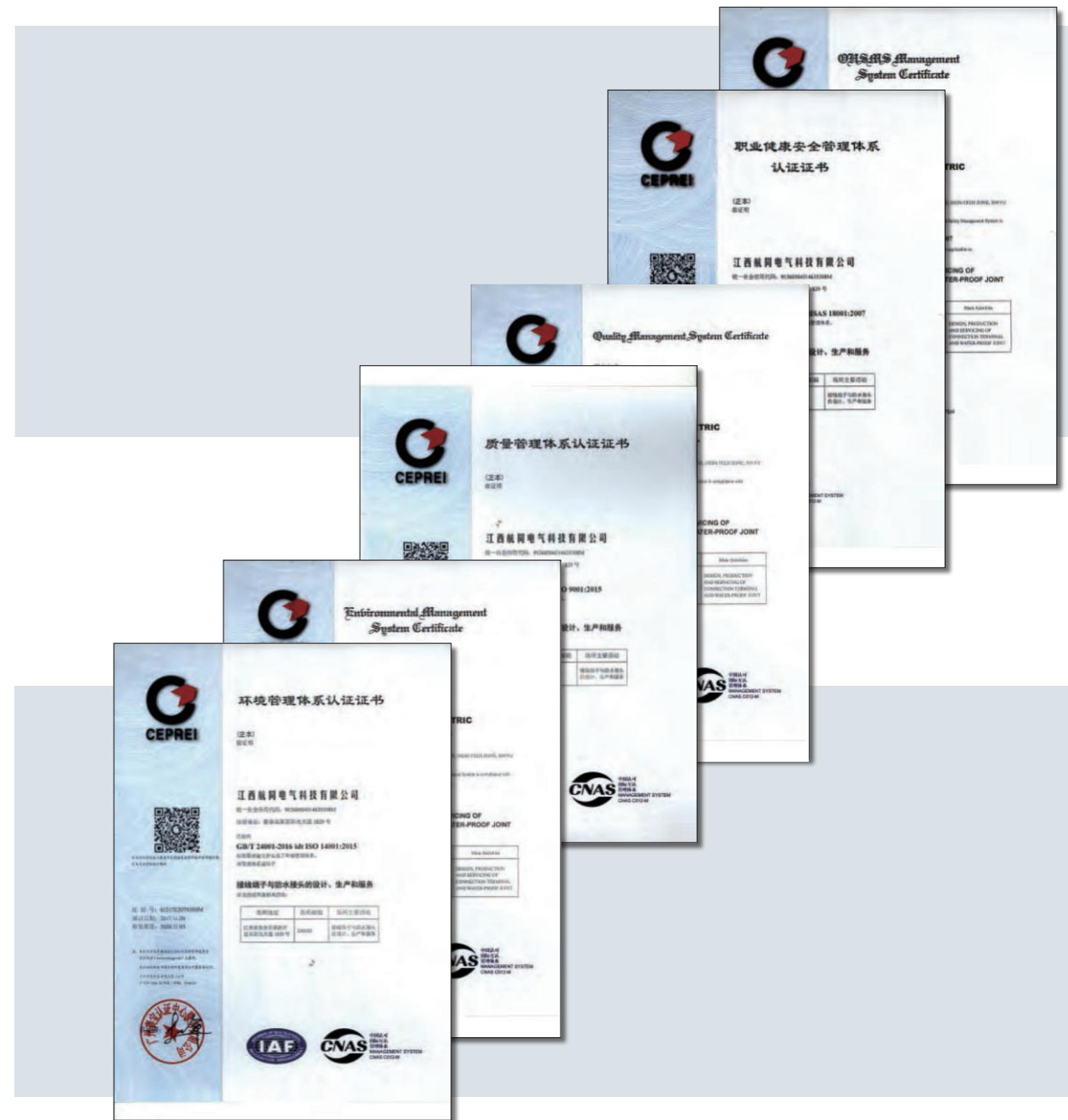

Сертификация

The collage features several certification documents:

- CQC Certificate:** A Chinese Quality Certification (CQC) certificate for 'Terminal Blocks - Component' issued to Shanghai Sailing-on Electric Technology Co., Ltd. It includes a list of product models and a table of test results.
- UL Certificate:** A UL Notice of Completion and Authorization to Apply the UL Mark for the same product category, issued to Shanghai Huntec Electrical Technology Co., Ltd.
- ECM Certificate:** A Certificate of Compliance from the European Conformity Marking (ECM) system, issued to Shanghai Sailing-on Electric Technology Co., Ltd. for RUK Series Terminals.
- Annex I:** A technical annex to the ECM certificate detailing the product models and standards.
- CE Marking:** A CE marking certificate for the RUK Series Terminals, indicating compliance with the CE Directive.

Оставайтесь с нами, чтобы узнать больше о технологиях подключения.....